

MEGAHERTZ

magazine

LE RENDEZ-VOUS MENSUEL DE LA RADIOCOMMUNICATION



• Essai
de l'IC-207

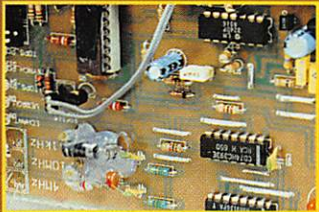

• Récepteur de
fréq. étalon



• Antenne
hélice 1200



• Reportage
à Marennes

N° 174 • SEPT. 1997



27 et 28 septembre
SARADEL (93)

Nouvelle rubrique de formation
pour les débutants

Photo de Michel ARIMANEY F5JUMP

M 6179 - 174 - 27,00 F





Y A E S U



K E N W O O D

FRÉQUENCE CENTRE

27 & 28 sept.
PRESENT à
SARADEL
dép. 93

14 septembre
dép. 71

11 & 12 octobre
PRESENT à
AUXERRE
dép. 89

REPRISE TOUTE L'ANNÉE
DE VOS APPAREILS EN PARFAIT ÉTAT
DE FONCTIONNEMENT POUR L'ACHAT
DE MATÉRIELS NEUFS OU D'OCCASION.

NOMBREUSES OCCASIONS
CONTACTEZ-NOUS!

FRÉQUENCE CENTRE
ALIGNE SES PRIX
SUR LES PROMOTIONS
DE SES CONFRÈRES!



45W VHF
35W UHF

ICOM
IC-821H

IMPORTATEUR ANTENNES PKW

Tél.: 04 78 24 17 42

Fax: 04 78 24 40 45

18, place du Maréchal Lyautey • 69006 LYON

Ouvert tous les jours du lundi au samedi
Vente sur place et par correspondance
Carte bancaire - C. bleue - C. Aurore - etc...



IC-756 I C O M IC-756

Dépositaire ICOM FRANCE

CRÉDIT IMMÉDIAT

CUBICAL QUAD

Tarif au 01.01.97

2 éls	10-15-20 m	boom 2,40 m	4290,00 F
3 éls	10-15-20 m	boom 5,00 m	5950,00 F
4 éls	10-15-20 m	boom 7,40 m	6450,00 F
etc ...				

BEAM DECAMETRIQUE

THF 1	10-15-20 m	1400,00 F	
THF 2	10-15-20 m	boom 2,00 m	2290,00 F
THF 3	10-15-20 m	boom 5,40 m	3150,00 F
THF 5	10-15-20 m	boom 6,00 m	3890,00 F
THF 5+	10-15-20 & 40 m	boom 6,00 m	..	4290,00 F
THF 6, THF 7, etc ...				

YAGI MONOBANDE 40 m

MHF 1	(dipôle)	1450,00 F
MHF 2SS	boom 4,80 m	2695,00 F
MHF 2SM	boom 7,00 m	2990,00 F
MHF 2E SL	boom 9,40 m	4190,00 F
MHF 3SS	boom 10,00 m	4690,00 F
MHF 3SM	boom 13,00 m	4890,00 F
MHF 4	boom 13,00 m+	6250,00 F

Économisez
jusqu'à
152 FF*

* sur un abonnement de 2 ans

**ABONNEZ-VOUS !
PARRAINEZ !
ET GAGNEZ
DES CADEAUX !**



1ère chance :

Abonnez-vous, réabonnez-vous, et participez au tirage au sort mensuel pour gagner une des 20 pendulettes MEGAHERTZ avec bloc mémo.

2ème chance :

Parrainez un nouvel abonné* pour 1 an et recevez une pendulette MEGAHERTZ avec bloc mémo.

3ème chance :

Tirage au sort trimestriel, parmi TOUS nos abonnés, pour gagner un transeiver portatif VHF.



*PARRAINAGE : joindre impérativement la dernière étiquette adresse du parrain.

OUI, Je m'abonne ou me réabonne
Je prends note que l'abonnement n'est pas rétroactif.

M174

Ci-joint mon règlement de _____ F correspondant à l'abonnement de mon choix.
Veuillez adresser mon abonnement à :

Nom _____ Prénom _____

Société _____ Adresse _____

_____ Indicatif _____

Code postal _____ Ville _____ Pays _____

Je désire payer avec une carte bancaire Date, le _____

Mastercard – Eurocard – Visa Signature obligatoire

Date d'expiration _____

Cochez la case de l'abonnement de votre choix :

6 numéros (6 mois) **136 FF**
au lieu de 162 FF soit 26 FF d'économie

12 numéros (1 an) **256 FF**
au lieu de 324 FF soit 68 FF d'économie

24 numéros (2 ans) **496 FF**
au lieu de 648 FF soit 152 FF d'économie

CADEAU :
1 T-shirt Petit
Mega (valeur
75 F) pour un
abonnement
de 2 ans

* dont port 20 F

CEE / DOM-TOM / Etranger : nous consulter

**Bulletin à retourner à : SRC – Service abonnements MEGAHERTZ
B.P. 88 – F35890 LAILLÉ – Tél. 02.99.42.52.73 – FAX 02.99.42.52.88**

MEGAHERTZ
LE RENDEZ-VOUS MENUEL DE LA RADIOCOMMUNICATION

Directeur de Publication

James PIERRAT, F6DNZ

DIRECTION – ADMINISTRATION

SRC – La Croix Aux Beurriers - B.P. 88
35890 LAILLÉ

Tél. : 02.99.42.52.73 + – Fax : 02.99.42.52.88

REDACTION

Rédacteur en Chef
Denis BONOMO, F6GKQ
Secrétaire de rédaction
Karin PIERRAT

Tél. : 02.99.42.52.73 + – Fax : 02.99.42.52.88

PUBLICITE

SRC

Tél. : 02.99.42.52.73 + – Fax : 02.99.42.52.88

**SECRETARIAT-ABONNEMENTS
VENTES**

Francette NOUVION
SRC – B.P. 88
35890 LAILLÉ

Tél. : 02.99.42.52.73 + – Fax : 02.99.42.52.88

**MAQUETTE – DESSINS
COMPOSITION – PHOTOGRAVURE**

Béatrice JEGU
Marina LE CALVEZ

IMPRESSION

SAJIC VIEIRA – Angoulême

WEB :

<http://www.megahertz-magazine.com>

email :

mhzsrc@pratique.fr



est une publication de



Sarl au capital social de 50 000 F

Actionnaires :
James PIERRAT, Denis BONOMO,
Guy VEZARD, Gérard PELLAN

RCS RENNES : B 402 617 443 – APE 221E

Commission paritaire 64963 – ISSN 0755-4419
Dépôt légal à parution

Reproduction interdite sans accord de l'Editeur. Les opinions exprimées ainsi que les articles n'engagent que la responsabilité de leurs auteurs et ne reflètent pas obligatoirement l'opinion de la rédaction. Les photos ne sont rendues que sur stipulation expresse. L'Editeur décline toute responsabilité quant à la teneur des annonces de publicités insérées dans le magazine et des transactions qui en découlent. L'Editeur se réserve le droit de refuser les annonces et publicités sans avoir à justifier ce refus. Les noms, prénoms et adresses de nos abonnés sont communiqués aux services internes du groupe, ainsi qu'aux organismes liés contractuellement pour le routage. Les informations peuvent faire l'objet d'un droit d'accès et de rectification dans le cadre légal.

Promotion d'abonnement valable pour le mois de parution. Peut être prolongée ou arrêtée sans préavis. Photos non contractuelles.

SOMMAIRE

ATTENTION ! Notez bien notre nouvelle adresse et nos numéros de téléphone :

MEGAHERTZ - BP 88 - 35890 LAILLE
Tél.: 02.99.42.52.73+ - Fax : 02.99.42.52.88

Essai de l'ICOM IC-207

D. BONOMO, F6GKQ

Un nouveau transceiver ICOM double bande, permettant de trafiquer en FM sur 144 et sur 430 MHz (mais pas en duplex) est disponible depuis le

14 mois de juillet. Très compact, avec un panneau avant détachable et l'ensemble des commandes accessibles depuis le micro, il est idéal pour le mobile.

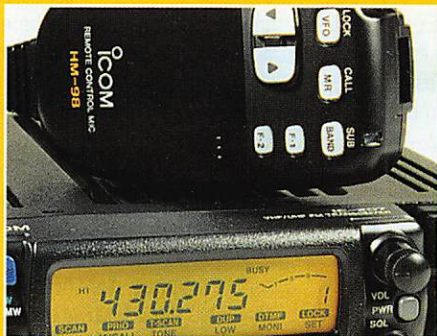

... commandes accessibles depuis le micro, il est idéal pour le mobile.

Le cahier du débutant

NOUVEAU !

La rédaction vous propose, dès ce numéro, une nouvelle rubrique,

27 composée de fiches thématiques que nous vous engageons à conserver. Elles s'adressent en priorité aux débutants et doivent permettre un apprentissage en douceur des



bases de l'électronique, afin de déboucher sur la préparation à la licence...

Récepteur France Inter (2ème partie)

J.-M. STRICKER, F5RCT

Seconde et dernière partie de cette première réalisation permettant d'extraire de l'émission de France-Inter (sur Grandes Ondes, 162 kHz), une référence de fréquence rigoureuse (mais aussi une référence horaire), pour piloter des appareils de mesure ou mettre à l'heure un ordinateur.

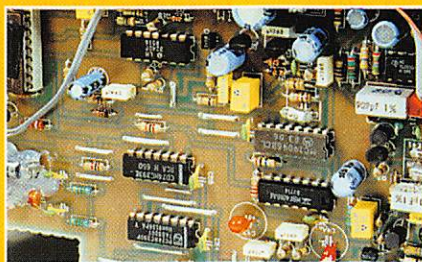

LA PHOTO DE COUVERTURE EST L'ŒUVRE DE MICHEL ARIMANE, F5UMP.

ET AUSSI...

ACTUALITÉ	8
MARENNES 97	12
KIT COMLC	16
ESSAI DIPMETRE MFJ-201	18
VISITE CHEZ LES RADIOAMATEURS DE CUBA	30
CHRONIQUE DU TRAFIC	33
LES RADARS DU COLBERT	44
NOUVELLES DE L'ESPACE	49
RÉALISATION ANTENNE HÉLICE 1200 MHZ	70
PETITES ANNONCES	76
... ET TOUTES LES RUBRIQUES HABITUELLES	

Les vacances sont terminées et la rentrée va être marquée par un événement important : la publication prochaine, au Journal Officiel de la République Française, de la nouvelle réglementation relative aux radioamateurs. Au terme d'une concertation entre l'ART et les associations, le projet parvient donc à sa phase finale et devrait entrer en application sous peu. En dehors des débats houleux et des critiques (quelquefois justifiées) des uns et des autres, que faut-il en retenir ? Principalement la création d'une nouvelle classe de radioamateurs, les novices, ou « classe 3 », qui devrait faciliter l'accès à l'émission d'amateur. Limitée à la seule utilisation de la bande 144-146 MHz, elle dispense de l'examen technique. Seule est requise la connaissance de la réglementation. On pourrait la comparer à un permis de conduire où l'on ne passerait que le code. En contrepartie, les modes numériques ne sont pas autorisés et cette licence simplifiée n'a pas d'équivalence CEPT (donc inutilisable à l'étranger). Souhaitons que les postulants, qui en l'obtenant seront titulaires d'un indicatif de la série FO (F zéro), puissent faire leur apprentissage dans les meilleures conditions, en trafiquant correctement (l'exemple devrait leur être donné par les « anciens »). Les optimistes voient dans cette décision un moyen de faire grossir le nombre de radioamateurs dans notre pays. Peut-être n'est-ce pas le meilleur moyen mais il a le mérite d'exister; nous jugerons d'après les résultats. Quant aux pessimistes, ils n'ont retenu qu'une chose : cela permettra aux cibistes d'obtenir le droit à l'antenne... Et alors ? Et si ces cibistes faisaient, par la suite, de bons radioamateurs, où est le problème ?

Denis BONOMO, F6GKQ

<http://www.megahertz-magazine.com>
 e.mail : mhzsrc@pratique.fr

INDEX DES ANNONCEURS

ICOM	02
FREQUENCE CENTRE	03
MHZ - Abonnements	04
SALON AUXERRE	06
GES - Câbles coaxiaux	06
GES - Kenwood	07
MHZ - CD-ROM "QSL Routes"	09
COMELEC	11
GES - Wattmètres Bird	13
BATIMA	15
MHZ - Livre "Trafic Aérien"	15
SARCELLES DIFFUSION	17
GES - Mesure Kenwood	19
GES - FT-50	20
MHZ - Livres "Spécial antennes"	25
MHZ - Livres	26
WINCKER CB-Shop	29
PROCOCOM	31
SARADEL	32
MHZ - QSL régions + Livres	38
RCS	40-41
CDM	43
ANT. F.T.	47
CTA	51
MHZ - "Tee-Shirt"	53
GES - AEA le retour	57
RCEG	61
SM ELECTRONIC	61
GES - Hy-Gain	62
CHOLET COMPOSANTS	63
RADIO 33	63
JJD COMMUNICATIONS	63
MHZ - CD-ROM	68
ICP	69
MHZ - Badges	73
GES Nord - Les belles occasions	73
GES - Hung Chang	74
MHZ - Cartes QTH	74
MHZ - Livres "Prépa à la licence"	10
GES - Les Décas	75
GES Pyrénées	76
GES Lyon - Les belles occasions	77
DELCOM	77
MHZ - Journal de Trafic	77
ECE CB-House	79
GES - FT-1000MP	80

NOUS ATTIRONS L'ATTENTION DE NOS LECTEURS SUR LE FAIT QUE CERTAINS MATÉRIELS PRÉSENTÉS DANS NOS PUBLIOTES SONT À USAGE EXCLUSIVEMENT RÉSERVÉ AUX UTILISATEURS AUTORISÉS DANS LA GAMME DE FRÉQUENCES QUI LEUR EST ATTRIBUÉE. N'HÉSITEZ PAS À VOUS RENSEIGNER ALORS DE NOS ANNONCEURS, LESQUELS SE FERONT UN PLAISIR DE VOUS INFORMER.



Fabricants ou distributeurs : pour voir vos produits figurer sur ces pages, contactez Denis BONOMO à la rédaction.

ICOM IC-PCR1000

ICOM présentait sa nouveauté lors du rassemblement de Marennes. Cette nouveauté est un récepteur à large couverture de fréquence, entre 100 kHz et 1,3 GHz au pas de 1 Hz. Sa particularité est d'être

Le Shopping

entièrement piloté par ordinateur. A l'inverse de Winradio, il reste à l'extérieur du PC, ce qui garantit une meilleure protection face aux signaux parasites produits par l'ordinateur et n'oblige pas l'utilisateur à ouvrir sa machine. Extérieurement, c'est une boîte noire reliée à l'ordinateur par un câble sur la RS232. Le logiciel de pilotage (sous Windows) fait apparaître 3 écrans de contrôle. De nombreuses fonctions sont présentes

sur ce récepteur dont un bande scope, un IF-shift, un VSC (balayage s'arrêtant seulement sur les émissions modulées), un squelch commandé par le S-mètre, etc. ICOM proposera un DSP en option. Le PCR-1000 fonctionne en AM, CW, SSB, FM et WFM. C'est un récepteur à triple changement de fréquence : 266,7 MHz, 10,7 MHz et 455 kHz. Les circuits audio sont dans le boîtier interface (y compris un petit HP). Quant au nombre de mémoires, il n'est limité que par la capacité du disque dur (ou de la disquette). Nous n'avons pas encore essayé ce petit bijou (vous le trouverez probablement dans notre prochain numéro) mais notre petit doigt nous dit qu'il serait très performant... A découvrir sous peu!

Le rêve du graphiste!

VIBROPLEX, une marque qui fait rêver les télégraphistes! Les manipulateurs produits par cette société américaine (pionnier dans le domaine depuis 1890) sont d'une précision et d'une finition exemplaires. Les télégraphistes exigeants, pratiquant la pioche et le vibro ou la clé iambique seront heureux d'apprendre qu'il existe des doubles clés montées sur une même base.

La photo qui illustre cette information montre la pioche voisinant avec un vibro...

Les premiers produits fabriqués seront frappés d'un numéro de série. Avis aux collectionneurs!

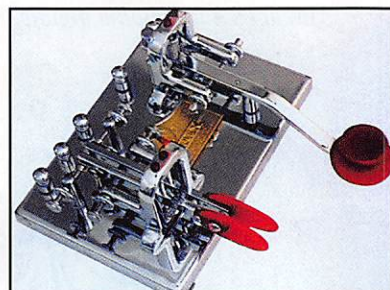

HAMEXPO 97

19^e SALON D'AUXIERRE

SALON INTERNATIONAL DE LA RADIOCOMMUNICATION

ORGANISATION
SM ELECTRONIC
23bis, av. des Champs - 38000 ALPHÉCIRE - Tél. 03 38 46 54 53 - Fax 03 38 46 54 56

Exposition - Vente - Occasion

11 et 12 octobre 1997

AUXERREXPO

POPE H1000

CABLE COAXIAL 50Ω TRES FAIBLES PERTES

Le H 1000 est un nouveau type de câble isolement semi-air à faibles pertes, pour des applications en transmission. Grâce à sa faible atténuation, le H 1000 offre des possibilités, non seulement pour des radioamateurs utilisant des hautes fréquences jusqu'à 1296 MHz, mais également pour des applications générales de télécommunication. Un blindage maximal est garanti par l'utilisation d'une feuille de cuivre (feuillard) et d'une tresse en cuivre, ce qui donne un maximum d'efficacité. Le H 1000 est également performant dans les grandes puissances jusqu'à 2200 watts et cela avec un câble d'un diamètre de seulement 10,3 mm.

Puissance de transmission : 100 W
Longueur du câble : 40 m

MHz	RG 213	H 1000	Gain
28	72 W	83 W	+ 15 %
144	46 W	64 W	+ 39 %
432	23 W	46 W	+ 100 %
1296	6 W	24 W	+300 %

	RG 213	H 1000
Ø total extérieur	10,3 mm	10,3 mm
Ø âme centrale	7 x 0,75 = 2,3 mm	2,62 mm monobrin
Atténuation en dB/100 m		
28 MHz	3,6 dB	2,0 dB
144 MHz	8,5 dB	4,8 dB
432 MHz	15,8 dB	8,5 dB
1296 MHz	31,0 dB	15,7 dB
Puissance maximale (FM)		
28 MHz	1800 W	2200 W
144 MHz	800 W	950 W
432 MHz	400 W	530 W
1296 MHz	200 W	310 W
Poids	152 g/m	140 g/m
Temp. mini utilisation	-40°C	-50°C
Rayon de courbure	100 mm	75 mm
Coefficient de vélocité	0,66	0,83
Couleur	noir	noir
Capacité	101 pF/m	80 pF/m

ATTENTION : Seul le câble marqué "POPE H 1000 50 ohms" possède ces caractéristiques. Méfiez-vous des câbles similaires non marqués.

Autres câbles coaxiaux professionnels

GENERALE ELECTRONIQUE SERVICES

RUE DE L'INDUSTRIE
Zone Industrielle - B.P. 46
77542 SAVIGNY-LE-TEMPLE Cdx
Tél. : (1) 64.41.78.88
Fax : (1) 60.83.24.85

ET AUSSI LE RESEAU G.E.S.

KENWOOD



NOUVEAU TS-870S

Emetteur bandes amateurs HF. Récepteur 100 kHz à 30 MHz. Tous modes. 100 mémoires. Double DSP IF. Coupleur incorporé. Alim.: 13,8 Vdc. Dim.: 334 x 330 x 120 mm.



TS-570D **NOUVEAU**

Emetteur bandes amateurs HF. Récepteur 500 kHz à 30 MHz. Tous modes. 100 mémoires. DSP audio. Coupleur incorporé. Alim.: 13,8 Vdc. Dim.: 271 x 270 x 96 mm.

TS-50S



Emetteur bandes amateurs HF. Récepteur 500 kHz à 30 MHz. Tous modes. 100 mémoires. Alim.: 13,8 Vdc. Dim.: 233 x 176 x 60 mm.



TS-450SAT

Emetteur bandes amateurs HF. Récepteur 100 kHz à 30 MHz. Tous modes. 100 mémoires. Coupleur incorporé. DSP 100 en option. Alim.: 13,8 Vdc. Dim.: 305 x 270 x 96 mm.



TS-850SAT

Emetteur bandes amateurs HF. Récepteur 100 kHz à 30 MHz. Tous modes. 100 mémoires. Coupleur incorporé. DSP 100 en option. Alim.: 13,8 Vdc. Dim.: 334 x 330 x 120 mm.

MRT-0797*2

TM-251E



Emetteur-récepteur 144/146 MHz, 50 W + réception 430/440 MHz. FM + Packet. 40 mémoires (option 200 mémoires). Identificateur des correspondants. Alim.: 13,8 Vdc. Dim.: 160 x 140 x 40 mm.

Le SAV GES est agréé par KENWOOD et est assuré par nos soins



NOUVEAU
TM-V7E

Emetteur-récepteur 144/146 MHz, 50 W + 430/440 MHz, 35 W. FM + Packet. Alim.: 13,8 Vdc. Façade séparable. Dim. module affichage: 105 x 52 mm.

and on the web "<http://www.caplaser.fr/ges.htm>"



GENERALE ELECTRONIQUE SERVICES

205, rue de l'Industrie - Zone Industrielle - B.P. 46 - 77542 SAVIGNY-LE-TEMPLE Cedex
 Tél.: 01.64.41.78.88 - Télécopie: 01.60.63.24.85 - Minitel: 3617 code GES
 G.E.S. - MAGASIN DE PARIS: 212, avenue Daumesnil - 75012 PARIS - TEL.: 01.43.41.23.15 - FAX: 01.43.45.40.04
 G.E.S. OUEST: 1 rue du Coin, 49300 Cholet, tél.: 02.41.75.91.37 G.E.S. COTE D'AZUR: 454 rue Jean Monet - B.P. 87 - 06212 Mandelieu Cedex, tél.: 04.93.49.35.00 G.E.S. LYON: 22 rue Tronchet, 69006 Lyon, tél.: 04.78.93.99.55 G.E.S. MIDI: 126-128 avenue de la Timone, 13010 Marseille, tél.: 04.91.80.36.16 G.E.S. NORD: 9 rue de l'Alouette, 62690 Estrée-Cauchy, tél.: 03.21.48.09.30 G.E.S. PYRENEES: 5 place Philippe Olombel, 81200 Mazamet, tél.: 05.63.61.31.41 G.E.S. CENTRE: Rue Raymond Boisdé, Val d'Auron, 18000 Bourges, tél.: 02.48.67.99.98
 Prix revendeurs et exportation. Garantie et service après-vente assurés par nos soins. Vente directe ou par correspondance aux particuliers et aux revendeurs. Nos prix peuvent varier sans préavis en fonction des cours monétaires internationaux. Les spécifications techniques peuvent être modifiées sans préavis des constructeurs.

L'actualité



VEUILLEZ NOTER
LE CHANGEMENT
D'ADRESSE.

MEGAHERTZ MAGAZINE
BP 88
35890 LAILLE

TÉL. 02.99.42.52.73+
FAX 02.99.42.52.88

PENSEZ ÉGALEMENT AUX DATES DE BOUCLAGE : TOUTE INFORMATION DOIT ÊTRE EN NOTRE POSSESSION AVANT LE 5 DU MOIS POUR PARUTION DANS LE NUMÉRO DU MOIS SUIVANT. NOUS RECEVONS ENCORE TROP D'INFORMATIONS "PÉRIMÉES", ANNONÇANT DES ÉVÉNEMENTS QUI AURONT EU LIEU APRÈS LA PARUTION DE LA REVUE...

INTERNET

SI VOUS VOLEZ QUE VOTRE PAGE WEB PERSONNELLE, CONSACRÉE À LA RADIO, SOIT RELIÉE AU SITE DE MEGAHERTZ MAGAZINE, PRENEZ CONTACT AVEC DENIS BONOMO À LA RÉDACTION (02.99.42.52.73+).

NOTRE ADRESSE INTERNET :
mhzsrc@pratique.fr

**AFIN DE PRÉSERVER
LA QUALITÉ DE VOS PHOTOS
N'ÉCRIVEZ
STRICTEMENT RIEN AU DOS
UTILISEZ UN POST-IT.
MERCI.**

Ils ont gagné !

Notre tirage au sort mensuel, parmi les nouveaux abonnés ou ceux qui se réabonnent, permet aux lecteurs dont les noms suivent de recevoir une pendulette-calendrier frappée au logo de MEGAHERTZ magazine; cette pendulette possède aussi un bloc-notes pour noter les rendez-vous avec vos correspondants... Ce cadeau est, par ailleurs, systématiquement envoyé à ceux qui parraient un nouveau lecteur.

Jacques GAUDUMET (92), Serge PERON (16), Michel VERDUN (52),

Michel LABSOLU (76), Michel ROBERT (93), Francis FARVACQUE (59), Jean COCHOU (29), Emile DEMARCHE (B-4840), Gérard COMBES (57), Alain FRANCOISE (37), Jean BOUYNAT (24), Bernard GAILLOT (31), Louis LEPELIER (97), Jacques BARRANDON (34), Joseph CATROUILLET (49), Didier GIMONET (78), Georges DORSON (06), Bernard LIERE (69), Pierre FOURNET (24), Jacky BERTHON (86).

Pour tout abonnement de DEUX ans, nous offrons une lampe lecteur de carte pour utilisation à bord du mobile.

Enfin, tous les TROIS mois, nous effectuons un tirage au sort sur l'ensemble de nos abonnés. L'heureux élu reçoit alors un transceiver VHF FM portable !

Jean PIDANCET, F1JHS, de Besançon (25) est l'heureux gagnant du transceiver VHF. Il recevra un STANDARD C-156 offert par MEGAHERTZ magazine. Toutes nos félicitations et bon trafic !

Faites comme eux, abonnez-vous ! Notre bulletin est en page 4.

Concours photo

La photo de couverture fait l'objet d'un concours récompensé par un abonnement d'un an (ou prolongation d'abonnement). Continuez à nous envoyer vos plus belles photos (ayant trait à la radio), pour la couverture de MEGAHERTZ magazine accompagnées d'un certificat attestant sur l'honneur que vous êtes bien l'auteur de la photo. Il est impératif de respecter le format VERTICAL.

Ce mois-ci, nous devons la photo de couverture à Michel ARIMANE, F5UMP.

Radioamateurs

MEGAHERTZ magazine déménagement !

Pour travailler plus à notre aise, afin de mieux vous servir, nous emménageons dans nos nouveaux locaux sis à Lailé (35). Situé sur un point haut, notre bâtiment accueillera également le radio-club de l'entreprise, F8KHZ. Nous espérons monter les antennes

très rapidement, les pylônes étant déjà livrés.

A bientôt sur l'air ! En attendant, n'oubliez pas de modifier votre carnet d'adresses...

MEGAHERTZ magazine
BP 88 - 35890 LAILLE
Tél.: 02.99.42.52.73+
Fax : 02.99.42.52.88

Journée AMSAT à Lyon

Le 27 septembre, une journée spéciale satellites est organisée dans la région lyonnaise, en collaboration avec l'AMSAT-France. Elle aura lieu à l'INSA de Villeurbanne. Au cours de cette journée vous pourrez, entre autre, écouter les exposés de : F6BVP sur Maëlle, F5KAM, QSL manager de Mir, F6BXM sur les satellites packet. Pour tout renseignement contacter F1ROE (e-mail slegoac@asi.fr) ou F1SMV (packet f1smv@f5kbj).

WEB MEGAHERTZ magazine fort apprécié !

Vos votes sur le TOP Ouaipe l'attestent avec vigueur : le site Internet de MEGAHERTZ magazine est très apprécié puisqu'il arrive en 3ème position sur les 99 magazines électroniques classés. Ne baissez pas les bras, continuez à voter pour MEGAHERTZ magazine ! De plus, cela permet de faire connaître l'émission d'amateur à ceux qui surfent au hasard... (www.megahertz-magazine.com)

Diplôme du Calvados

Voir notre numéro 158 (Mai 96, page 38) et corriger les lignes suivantes :

Les frais relatifs à l'obtention du diplôme sont de 40 FF (ou 8 IRC) à l'ordre du REF-14. Manager : F5SXD, Christophe Lejeune (adresse dans la nomenclature).

Radio Lyon

La commune de La Tour de Salvagny (69) organisera les 4 et

5 octobre, Maison de la tour, une exposition sur « Un siècle de Radio ». A cette occasion, sera exposée la maquette animée du site de Radio Lyon (Dardilly, 1935) ainsi que le studio d'émission de 1924 et d'autres matériels rétro.

L'indicatif TM7RL sera activé du 80 au 10m, en CW et phonie, peut-être aussi en SSTV. QSL via F5LVL (Bureau ou callbook).

Les 35 ans de Pleumeur Bodou

Commémoration des 35 ans de Pleumeur-Bodou... Pour marquer l'événement, 4 télécartes formant un

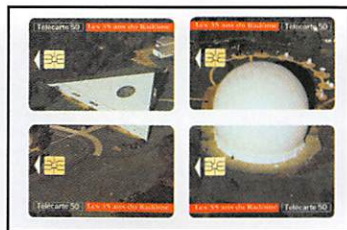

mini puzzle ont été éditées par France Telecom. Avis aux collectionneurs, elles sont à tirage limité (100000 ex.).

Journées hyperfréquences (juin)

Un peu moins de participants pour cette deuxième journée d'activité, probablement à cause de la météo exécrationnelle en cette fin du mois de juin, sur l'Hexagone. Malgré cela, un peu plus de QSO établis sur 3cm. L'activité sur les autres bandes 5.7 et 10GHz reste marginale malgré tous les efforts... Un rappel : l'autre but de ces journées est de présenter des stations en fonctionnement. Ecoutez le 144.390 et, si vous entendez une station portable pas très loin de chez vous, allez lui rendre une petite visite ! C'est là le

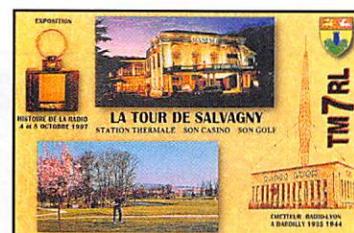

moyen idéal pour attraper le virus. Le bulletin « HYPER » est disponible auprès de F1GHB, Eric Moutet - 28 rue de Kerbarbu - Servel - 22300 Lannion (envoyer une enveloppe A4 self-adressée et affranchie à 4,50FF).

QSL TM5PR

Les radioamateurs qui ont contacté la station TM5PR (lors du Paris-Rou-

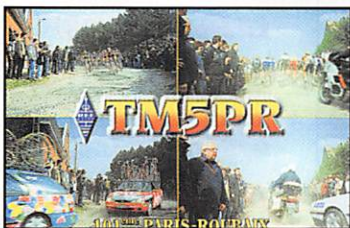

baix) et les radio-écouters qui l'ont entendue, peuvent demander la QSL spéciale (imprimée en juillet) au radio-club de Solesmes (F5KCV). Information transmise par F5UMP

Reprise des cours au radio-club F6KQV

Le radio-club F6KQV de Strasbourg reprend ses cours de formation à la licence radioamateur à partir du 3 septembre à 20 heures. Prise de contact et remise des documents aux candidats puis, le 10 septembre, début des cours de CW à 19 heures et techniques à 20 heures. Les participants devront se munir d'une calculatrice et d'un cahier pour prendre des notes. Bienvenue à tous ! F6KQV - 118 chemin du Grossroethig - 67200 Strasbourg.

Tél.: 03.88.30.33.08. Information transmise par F6BUF.

F5RQQ, QSL manager de FT5ZG, sur Internet

Vous pouvez contacter par e-mail F5RQQ, QSL manager de l'ami Eric FT5ZG, sur Internet à l'adresse suivante : f5rqq@aol.com. Jean-Marc répondra ainsi à vos questions éventuelles...

Réglementation radioamateur: vers la publication du texte au J.O.

Le texte final du projet de réglementation radioamateur ne devrait pas tarder à être publié au Journal Officiel. Lors des dernières réunions de concertation (avec le REF-Union en particulier), les grandes lignes de la future réglementation sont apparues au grand jour. Elles concernent en particulier les nouvelles classes de certificats d'opérateur. Classe 1 : petit changement pour l'ancienne classe E. Pour harmonisation avec l'Europe, la vitesse du test de lecture au son en CW passe à 12 mots/mn. Classe 2 : c'est l'ancienne classe C. Pas de changement. Classe 3 : c'est la nouveauté. Une classe « novice » apparaît en France (pas d'équivalent CEPT). Elle est limitée à la bande 144-146 MHz (pas de transmissions numériques). Le certificat d'opérateur s'obtient SANS EXAMEN TECHNIQUE, uniquement avec un test portant sur la réglemen-

tation. On espère ainsi faciliter l'accès au radioamateurisme.

Les titulaires de certificats des anciennes classes A et B accéderont automatiquement aux classes 2 ou 1 (respectivement) après 3 ans d'ancienneté en classe A et B.

Les indicatifs attribués aux novices de la classe 3 seront de la forme FOXYZ. Les autres indicatifs ne changent pas (série F5, F6, F8 à trois lettres pour la classe 1, F1 ou F4 à deux ou trois lettres pour la classe 2). La réattribution des indicatifs à deux lettres inutilisés est prévue pour la classe 1.

La puissance autorisée pour la classe 1 passera à 500 W (en-dessous de 28 MHz). Elle sera de 250 W sur la bande des 10 m et de 120 W (valable aussi, dans ce cas pour la classe 2) au-dessus de 144 MHz. L'ouverture de nouvelles bandes est évoquée, notamment le 135 à 137 kHz (déjà ouvert dans certains pays comme la Finlande, l'Ukraine, etc.) ou encore, le 3,4 à 3,5 GHz. Suivant accord CEPT, la bande 160 m devrait s'étendre de 1,810 à 1,850 kHz.

Le point important concerne le 50 MHz. Il ne devrait plus, à terme, y avoir d'autorisation particulière à demander pour trafiquer sur cette bande et ce, dans une soixantaine de départements dont la liste reste à confirmer. La puissance accordée sera de 10 ou 100 W suivant les régions. Par la suite, on envisage une ouverture complète de la bande, à l'ensemble des départements, quand les services de télévision et les autres utilisateurs auront disparu. A l'horizon 2008, le 50 MHz devrait être harmonisé au plan mondial. Les radioamateurs bénéficieront du statut d'utilisateur primaire entre 50 et 51 MHz et primaire partagé avec les mobiles terrestres entre 51 et 52 MHz...

La licence que nous recevons annuellement va disparaître. Elle est remplacée par le certificat d'opérateur (indicatif obtenu le jour de l'examen en cas de succès). L'enquête préalable effectuée par les RG (Renseignements Généraux) disparaît par la même occasion. Par contre, l'état continuera à percevoir une taxe annuelle par l'intermédiaire de l'administration fiscale.

Cibistes

Club SSTV: 14TV Club SSTV DX Groupe

Ce club est né fin juin, enregistré en préfecture comme association « loi de 1901 ». Il se propose de regrouper tous les adeptes de SSTV, radioamateurs ou cibistes. Pour obtenir des informations, contacter le club à l'adresse de son président : Ludovic - 14TV00- 76 route de Caen - 14740 Bretteville l'Org.

12ème Championnat de France DX

Voici déjà quelque temps que s'est déroulé le 12ème Championnat de France DX (en phonie !). Une bonne sélection a participé aux différents challenges de ce championnat. Pas moins de 15 clubs ont répondu présents.

La compétition a été très amicale. A ce jour, il reste en compétition 54 concurrents. Nous attendons le retour de leurs dossiers complets pour pouvoir réaliser la phase des corrections qui est prévue le samedi 4 octobre 97 au siège des " Papa Tango Charlie " à Poissy (78). Ces corrections seront réalisées par tout



10368 MHz						
PORTABLES						
PLACE	INDICATIF	LOCATOR	POINTS	DX	QSO	NOTES
1	F1HDF/P	JN18GF	3384	432	11	
2	F1GHB/P	IN88IN	2993	432	8	
3	F1EJK/P	JN37KT	1494	362	3	
4	F1PYR/P	JN19BC	1364	281	7	
5	F6ETI/P	IN87KV	1359	422	4	DX unilatérale
6	F6GYH/P	JN18LU	904	116	7	
FIXES						
PLACE	INDICATIF	LOCATOR	POINTS	DX	QSO	NOTES
1	F6APE	IN97QI	4529	365	10	
2	F6DKW	JN18CS	4225	426	14	
3	F5HRY	JN18EQ	3241	439	11	
4	F1JGP	JN17CX	2231,5	397	9	DX unilatérale

5760MHz						
PORTABLES						
PLACE	INDICATIF	LOCATOR	POINTS	DX	QSO	NOTES
1	F1GHB/P	IN88IN	1347	412	3	
2	F1RVO/P	IN89UG	428	107	2	sous GJ6WDK/P
3	F5EFD/P	IN88IN	214	107	1	
FIXES						
PLACE	INDICATIF	LOCATOR	POINTS	DX	QSO	NOTES
1	F1JGP	JN17CX	1543	412	4	
2	F1NWZ	JN17CT	454	416	2	DX unilatérale

ÉDITION MAI 97

VOLUME 1
MAY 1997

WINDOWS 3.1
WINDOWS 95

QSL ROUTES
QSL MANAGER DATA BASE

BASE DE DONNÉES COMPLETE DES QSL MANAGERS

87000 QSL MANAGERS
5000 QSL IMAGES

150F
+ PORT 20F

Réf. : CD020

OM ou YL souhaitant y participer, sans pour autant avoir été inscrits au Championnat ou faire partie d'un des clubs constituant le Comité d'Organisation du Championnat de France DX 11 mètres. Toutefois, pour une question d'intendance, il est nécessaire de s'inscrire auprès des responsables "Papa Tango Charlie" ou "November Charlie" au moins une semaine avant le jour des corrections.

Nous vous rappelons que toute association souhaitant faire partie de notre groupement et figurer au comité devra présenter sa candidature avant notre prochaine AG à qui appartient le pouvoir d'accepter parmi nous ce nouveau club. Cette AG aura lieu le 15 novembre 97 en même temps que la remise des prix du 12ème Championnat. Seuls les clubs faisant partie du comité peuvent prétendre au titre de "Champion de France des clubs" et détenir le trophée correspondant. Actuellement ce comité est constitué par : Antenne Varoise, Charlie Fox, November Charlie, Papa Tango Charlie, Radio Alfa, Radio Amitié Golfe, Radio Friendship, Victor Alpha Roméo.

Si vous souhaitez rejoindre notre groupement, faites parvenir votre candidature à l'adresse suivante : Comité d'Organisation du Championnat de France DX, BP 76, 58403 La Charité sur Loire Cedex.

Groupe International Victor

C'est dans le magnifique cadre champêtre de la Maison familiale et Camping IGESA, Hôtel "Les Gravières" à Enval/Volvic, au cœur de l'Auvergne que s'est déroulé, les 7 et 8 juin 1997, la 16ème assemblée générale annuelle du Groupe International Victor. Presque toutes les régions de France étaient représentées. De grandes décisions fort appréciées ont été prises cette année : le redécoupage de la France en huit régions, le jeu Activation de la Fréquence ainsi que la reprise du "73 Lien d'Amitié". Le succès de notre semestriel "CequiouVictor", des expéditions, des contests été/hiver et le retour sensible de la propagation redonnent de

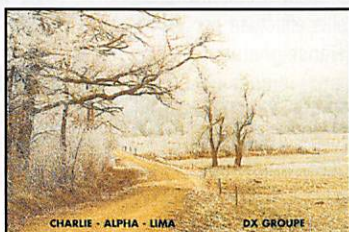
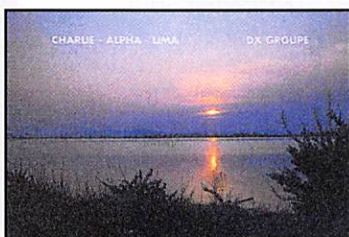

l'énergie à notre groupe. Les finances sont saines et, la propagation revenant, beaucoup de Victor nationaux et internationaux nous ont rejoints.

Quelques dates à retenir : L'Assemblée générale annuelle 1998 se tiendra à la Salle des Fêtes de Volvic, le samedi 13 juin 1998 et les festivités qui suivront à la Maison familiale et Camping IGESA à Enval/Volvic.

Le 2ème Conseil d'administration se tiendra à Volvic le 25/10/97.

Le 1er jeu "Activation de la Fréquence" se déroulera depuis la Station 14 Victor 1000 à Volvic, le 28/09/97 de 8 à 11 heures TU et sera animé par 14 Victor 331 Jo.

Le 2ème jeu "Activation de la Fréquence" le 23/11/97 de 8 à 11 heures, depuis le QRA de 14 Victor 715 André.

Le Contest Hiver débutera le 13/12/97 à 0 heure TTU et se terminera le 11/01/98 à 24 heures TU.

Le Groupe International Victor pense déjà à ses vingt années d'existence et se prépare à les fêter dignement.

Club Assistance du Lys (77)

Ce club possède trois sections : assistance, DX, humanitaire. Une AG est prévue en septembre, pour statuer sur le sort de la section assistance qui risque de disparaître. Par ailleurs, les tarifs d'adhésion à la section DX ont été revus à la baisse (50%). Enfin, de nouvelles QSL ont été éditées (présentées ici). Prochaine activation du club les 13 et 14 septembre, en

Seine-et-Marne mais la fréquence n'est pas encore choisie... C.A.L - BP8 - 77191 Dammarie-les-Lys.

28 divisions contactées en EU070

Didier, 14AT680, qui activait l'île du



Levant (EU070) du 28 au 30 juin a réalisé 362 QSO dont 28 divisions. Il remercie ici toutes les stations qui l'ont contacté.

Calendrier

Nantes (44)

La Convention annuelle du Clipperton DX Club (CDXC) se tiendra à Nantes, les 20 et 21 septembre.

Le Bourget (93)

Le salon SARADEL se tiendra cette année au Parc des Expositions du Bourget, les 27 et 28 septembre.

Ponthierry (77)

Première bourse d'échange radio et CB organisée par la CBAT le 27 septembre.

Auxerre (89)

Salon International les 11 et 12 octobre.

NOUVELLES COORDONNÉES DE MÉGAHERTZ
B.P. 88 - 35890 LAILLÉ
TÉL. 02.99.42.52.73+ - FAX 02.99.42.52.88

Dernière minute !

Rencontre dans les locaux de l'Aéro-Club de France des responsables et acteurs du projet "Sputnik 40 ans". Etaient présents, entre autres : Gérard AUVRAY, F6FAD, vice-président d'Amsat France. Hussein DIKINOY, directeur du laboratoire d'éducation polytechnique de Naltchik (Russie). Jean-Paul MARODON, FR5CY, principal du collège Reydellet (St-Denis-de-la-Réunion) dont les élèves ont construit les structures de la partie électronique.



Fréquence-mètre Pro Portable

10 Hz à 2,8 GHz **FP3**

NOUVEAU



EN KIT
Prix: **1195 F**
MONTÉ
Prix: **1380 F**

- Résolution BF : 1 Hz jusqu'à 16 MHz
- Résolution SHF : 1 kHz jusqu'à 2,8 GHz
- Impéd. d'entrée : 50 Ω
- Alim. externe : 9 à 14 V
- Alim. interne : Pile 9 V
- Sensibilité :

27 MHz < 2 mV 1,1 GHz < 3,5 mV
150 MHz < 0,9 mV 2 GHz < 40 mV
400 MHz < 0,8 mV 2,5 GHz < 100 mV
700 MHz < 2,5 mV 2,8 GHz < 110 mV

Livré complet avec coffret sérigraphié et notice de montage en français.

Description prévue dans MEGAHERTZ n° 170

Récepteur météo et défilants METEOCOM 12D

EN KIT
Prix: **690 F**
MONTÉ
Prix: **890 F**



Description dans MEGAHERTZ n° 162

Découvrez la météo avec le METEOCOM 12D,

- Ecoute sur HP,
- Correction d'effet doppler,
- Alimentation externe 18 V.

Inductancemètre et Capacimètre pour PC

Livré complet avec coffret et logiciel



KIT COMELEC

NOUVEAU

- De 0,1 µH à 100 mH et de 1 pF à 10 pF,
- Précision globale 2 %,
- Alimentation par pile de 9 volts.

Description dans MEGAHERTZ n° 174

Météo, Packet, CW, RTTY, Fax, SSTV CQFT 9601

KIT COMELEC



Description dans MEGAHERTZ n° 159

- Alimentation secteur,
- Ecoute sur HP interne,
- Réglages en face avant,
- Entrées et sorties en face arrière (DIN)
- Sensibilité SSTV 150 mV.

EN KIT
Prix: **790 F**
MONTÉ
Prix: **1080 F**

CHEZ COMELEC
LES PRIX SONT TTC!

Générateur RF 100 kHz à 1,1 GHz KM.1300



Description dans MEGAHERTZ n° 167

- Puissance de sortie max. : 10 dBm,
- Puissance de sortie min. : -110 dBm,
- Précision en fréquence : 0,0002 %,
- Atténuateur de sortie 0 à -120 dB,
- Mod. AM et FM interne et externe.

Prix MONTÉ
4990 F

EXTRAIT DE LISTE DES KITS RADIOAMATEURS

- Antenne active VLF	LX.1030/K	459F
- Fréquence-mètre 1 Hz à 2.3 GHz	LX.1232/K	1450F
- Impédancemètre - réactancemètre	LX.1192/K	899F
- Interface HAMCOMM	LX.1237/K	248F
- Récepteur Météo digital	LX.1095/K	2220F
- Récepteur Météo simple	LX.1163/K	1150F
- Parabole météo grillagée	ANT 30.05	350F
- Convertisseur 1.7 GHz/137 MHz	TV 966	770F
- Antenne en V pour polaires	ANT 9.05	230F
- Préampli 137 MHz 32 dB	ANT 9.07	139F
- Packet Radio 300/1200 Baud	LX.1099/K	400F
- Antenne active UHF/VHF	ANT 9.30	595F
- Antenne active HF + commande	LX.1076/1077	790F
- Analyseur de spectre 220 MHz	LX.1118/K	592F
- Générateur de bruit 1 MHz à 2 GHz	LX.1142/K	395F
- Capacimètre à MPU de 0.1 pF à 470 µF	LX.1013/K	646F
- Inductancemètre à MPU 10 nH à 0.2 H	LX.1008/K	711F
- Transmetteur TV-UHF (canal 30 à 39)	KM.150	635F
- Transmetteur TV - 438.5 MHz	KM.250	635F
- VFO synthétisé à PLL 20 MHz à 1.2 GHz	LX.1234/K	856F
- Wattmètre-TOSmètre	LX.899/K	498F

Pour les versions montées : nous consulter.

LES KITS SONT LIVRES COMPLETS AVEC BOITIERS SERIGRAPHIES ET NOTICE FRANÇAISE
S.A.V. COMELEC - LIVRAISON SOUS 48 HEURES
PORT & EMBALLAGE : 5 kg max. : 55 F - Antennes : 100 F

Récepteur ADRASEC bi-fréquence

Prix MONTÉ
760 F



Description dans MEGAHERTZ n° 172

- Alimentation pile 9 V ou 13.8 V ext.
- Fréquence de réception 121.5 MHz et 121.375 MHz
- Bande passante + ou - 15 kHz
- Démodulateur A.M., squelch, atténuateur
- Indicateur niveau HF par galvanomètre
- HP pour écoute + sortie casque
- Sensibilité -112 dBm

Marennnes 1997

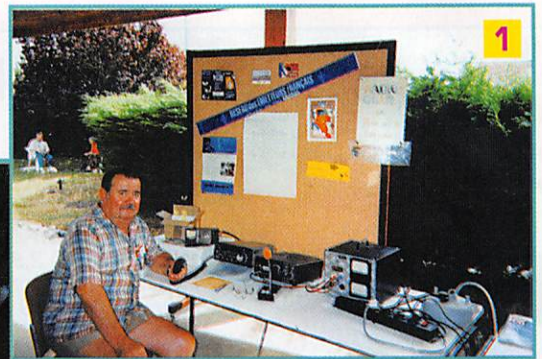

U

n radioguidage sur le relais local et sur 145.550 ainsi qu'un fléchage bien fait permettaient aux arrivants de trouver facilement le lieux de rendez-vous. Le rassemblement ayant maintenant lieu sur deux jours, les bricoleurs se doivent d'être présent à l'ouverture le samedi matin pour avoir une chance de trouver l'affaire du siècle à la brocante.

Les exposants professionnels étaient nombreux. Leurs stands bien achalandés avec des matériels nouveaux, ont attiré beaucoup de curieux et pas mal d'acheteurs.

Deux radioclubs étaient présents, F5KSA de Royan dont les membres effectuaient les radio-

guidages et FBKIS avec sa BBS packet. Deux associations étaient également représentées : une radioamateur, l'ANTA, pour la télévision d'amateur et une cibiste, le Groupement Départemental Citizen-Band & Secours 17. Ce groupement a pour parte-

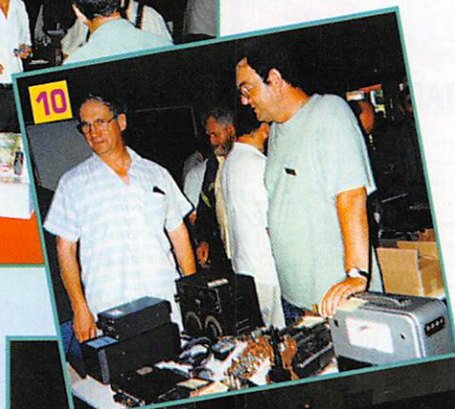

Si les embouteillages, avec des kilomètres de bouchons sur les axes principaux qui mènent à Marennnes, et la canicule ont découragé quelques radioamateurs à faire le détour, nombreux furent les visiteurs de ce rassemblement annuel, toujours bien orchestré par les OM de Charente-Maritime.

COMMENTAIRES DE L'ALBUM PHOTOS, POUR TOUS CEUX QUI N'ONT PU SE RENDRE À MARENNES EN CE PREMIER WEEK-END DU MOIS D'AOUT.

- PHOTO N°1 : GUY, F6EXQ OPÉRANT LA STATION DÉCAMÉTRIQUE DU STAND DE F5KSA /P, LE RADIO-CLUB DE ROYAN.
- PHOTO N° 2 : F1AHR, DERRIÈRE SON STAND DE BROCANTE AVEC, AU PREMIER PLAN, UNE CAVITÉ POUR UN LINÉAIRE 432 MHz, 1kW. AU SECOND PLAN, F1EOE.
- PHOTO N° 3 : F1UGO AU MICRO DE F8KIS/P. À DROITE, LA BBS PACKET EN DÉMONSTRATION.
- PHOTO N° 4 : LES REPRÉSENTANTS DE F8KIS, AVEC DE GAUCHE À DROITE F5NRQ, F1UGO, FB1ALO ET FA1JMG.
- PHOTO N° 5 : LE PINEAU DES CHARENTES, PRODUIT RÉGIONAL. CELUI-CI A POUSSÉ DANS SON TERROIR DE PRÉDILECTION, BAIGNÉ ET RÉCHAUFFÉ PAR LES ONDES DU RELAIS TRANSPARENT DE LA GRANDE CHAMPAGNE QUE LE DOMAINE HÉBERGE.
- PHOTO N° 6 : UNE RÉUNION IMPROVISÉE DE DXMEN RÉPUTÉS, F6ARC, F5FLN ET F5IN.
- PHOTO N° 7 : LE STAND DE RADIO COMMUNICATIONS SYSTÈMES (RCS).
- PHOTO N° 8 : FRÉQUENCE CENTRE AUSSI ÉTAIT PRÉSENT.
- PHOTO N° 9 : F5NSL, ERIC TOUT HEUREUX DE FAIRE UNE ACQUISITION CHEZ GES.
- PHOTO N° 10 : F1IE VISITANT LE STAND DE F6CNK (FR5DO).
- PHOTO N° 11 : MICHEL, MICHEL ET JEAN-CLAUDE PRÉSENTENT LE GROUPEMENT DÉPARTEMENTAL CITIZEN-BAND & SECOURS 17.
- PHOTO N° 12 : DE L'AFFLUENCE AUSSI DEVANT LE STAND DE RADIO 33.
- PHOTO N° 13 : POUR FAIRE VOTRE MONTAGE, LES COMPOSANTS C'EST CHEZ CHOLET COMPOSANTS QUE VOUS LES TROUVEREZ..
- PHOTO N° 14 : CHRISTOPHE DE RADIO 33 PRÉSENTE LES OCCASIONS.
- PHOTO N° 15 : EN VEDETTE SUR LE STAND ICOM, UNE NOUVEAUTÉ : L'ÉTONNANT RÉCEPTEUR IC-PC R1000 COMMANDÉ PAR ORDINATEUR.



naire le Conseil Général de Charente-Maritime, Réagir 17, la Gendarmerie, les Sapeurs-

adhérents à ce groupement se doivent de respecter un code de déontologie de la CB qui est :

- respect d'autrui
- respect des canaux d'appel
- respect des forces de l'ordre
- respect des téléspectateurs

Rendez-vous est pris pour l'an prochain, la machine est maintenant bien rodée !

Michel BATBIE, F5EOT

WATTMETRE PROFESSIONNEL BIRD

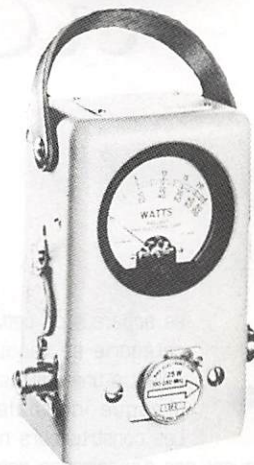

Boîtier BIRD 43
450 kHz à 2300 MHz
100 mW à 10 kW
selon bouchons
tables 1 / 2 / 3 / 6

Autres modèles et bouchons sur demande

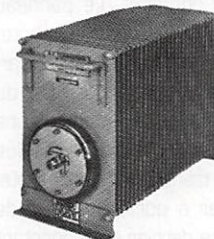

Charges de 5 W à 50 kW
Wattmètres spéciaux
pour grandes puissances
Wattmètre PEP

TUBES EIMAC

FREQUENCEMÈTRES OPTOELECTRONICS
de 10 Hz à 3 GHz



- Portables
M1
3000A
3300
SCOUT (40)
CUB
- De table
SSB-220A
8040

Documentation sur demande

GENERALE ELECTRONIQUE SERVICES
RUE DE L'INDUSTRIE - ZONE INDUSTRIELLE
B.P. 46 - 77542 SAVIGNY-LE-TEMPLE Cdx
Tél. : (1) 64.41.78.88 - Fax : (1) 60.63.24.85
ET AUSSI LE RESEAU G.E.S.

IC-207 mobile double bande

Les appareils de cette catégorie se renouvellent à une cadence presque infernale. Les constructeurs ne manquent pas d'imagination pour proposer aux utilisateurs les derniers raffinements de la technique.

Cette fois, ICOM nous propose un transceiver VHF-UHF FM particulièrement compact. Le panneau avant, comme le montre la photo, n'occupe même pas toute la largeur du transceiver. Séparé du boîtier, il trouvera facilement une place à bord du mobile le plus étroit! Le transceiver devra toutefois rester à portée de « fil de micro », ce dernier se connectant non pas sur la partie détachable mais sur la partie fixe... sauf si vous optez pour le micro sans fil optionnel. Autre atout de l'IC-207, son micro DTMF avec le report de toutes les fonctions utiles à portée de main. Il suffit d'ôter le cache pour y accéder.

Nos premiers pas

La découverte du transceiver passe inévitablement par la lecture du manuel. Cependant, les fonctions les plus simples peuvent déjà être accomplies sans lire cette notice. Regardez donc le panneau avant : le poussoir PWR, caché entre les potentiomètres de volume et de squelch, n'attend que votre sollicitation. Le LCD s'éclaire alors en orangé faisant apparaître le double rôle de la rangée de touches placées sous l'afficheur. À gauche du panneau, on trouve le sélecteur de bandes (VHF ou UHF sans possibilité de passage automatique de

l'une à l'autre, ce qui interdit la pratique du cross-band) et la commande crantée permettant de changer de fréquence. La petite touche placée entre les deux gère les mises en mémoire. Le haut-parleur interne est placé sous le boîtier. Il faudra tenir compte de ce fait lors du choix de l'emplacement du transceiver.

À l'arrière du transceiver se trouve une prise antenne unique. C'est une SO239. Un ventilateur seconde efficacement l'effet dissipateur du boîtier taillé dans la masse. Ce ventilateur se met en rotation en émission et tourne pendant deux minutes encore quand on passe en réception. Comme sur tous ces appareils, il est assez bruyant (il y a là un incontestable progrès à faire) mais ce n'est vraiment gênant que lors de l'utilisation en fixe (en mobile, ce bruit est largement couvert par ceux du véhicule). À gauche du ventilateur on trouve le cordon d'alimentation, une prise jack pour le HP extérieur et une prise DATA qui sera utilisée, entre autre, par les packetteurs. Puisque nous parlons packet, disons-le tout de suite : l'IC-207 est prévu pour le 1200 bps et le 9600 bps.

Nos premiers essais se sont limités à écouter les habituelles fréquences locales : le répéteur, l'ADRASEC, etc. Rien à signaler, la réception est sensible. Le squelch joue aussi le rôle d'atténuateur : passée une certaine position, il atténue de 10 dB les signaux entrants. Voilà qui est bien pensé. Le 5-mètre est repro-



Le nouveau transceiver mobile produit par ICOM, l'IC-207, est un double bande, fonctionnant en VHF ou en UHF (mais pas sur les deux bandes simultanément ni même en cross-band). Son panneau avant, dissociable du reste de l'appareil le rend particulièrement intéressant dans un véhicule.

duit sous la forme d'un arc de cercle sur lequel apparaissent les segments LCD.

Le choix des fréquences se fera avec la commande crantée ou à partir du micro, par les touches fléchées ou en programmant directement cette fréquence à l'aide du clavier. Dans ce cas, il faut d'abord presser la touche ENT. J'ai toutefois été surpris par le fait que, même avec un pas de 12,5 ou 25 kHz, si on veut entrer 145.225 (par exemple), l'appareil s'obstine à afficher 145.220 et on ne peut choisir 225 qu'en changeant au moins une fois la fréquence (commande crantée ou touches fléchées).

En émission, l'IC-207 offre 4 niveaux de puissance 5, 10, 20, 50 W en VHF (35 W en UHF). Ce choix permet de s'adapter au mieux aux conditions de la liaison et de réduire éventuellement la consommation et l'échauffement de l'appareil à chaque fois que possible. La qualité de modulation est bonne avec le micro d'origine. Parlons un peu de l'ergonomie... L'IC-207 est conçu pour être commandé à partir de son panneau avant ou du micro. Si l'on opte pour cette solution, il faut s'habituer à jongler avec 2 touches préambules : FUNC et ENTER... voire 3 si on veut jouer du DTMF (vous ne connaissiez pas cet instrument



voyez, en mobile, en train de trifouiller votre micro à la recherche des touches FUNC et TONE pour ouvrir un répéteur? Pas moi! Le PTT du micro peut être utilisé en on/off au lieu de devoir être maintenu pour parler. C'est une bonne idée mais gare aux distractions ou au micro que l'on coince entre deux sièges. Si vous choisissez cette option, n'oubliez pas de programmer le « Time Out Timer » (l'anti-bavard) du transceiver afin d'éviter un blocage inopportun en émission.

compris les informations de shift, tone, etc.). Trois opérations sont nécessaires : appuyer sur la touche M, choisir avec la commande crantée le numéro de canal que l'on veut programmer, valider la programmation par S.MW. Le même résultat peut être obtenu à partir des commandes du micro. L'opération inverse (transfert de la mémoire vers le VFO) est évidemment possible. L'IC-207 est équipé de mémoires qui contiennent les 5 dernières fréquences programmées dans le VFO. On peut également rappeler ces mémoires particulières. L'opérateur familiarisé avec son transceiver jonglera sans difficulté avec toutes ces subtilités.

la liberté de mouvement que confère ce système.

Avec l'IC-207, l'opérateur dispose d'un transceiver FM utilisable en fixe comme en mobile. Il pourra trafiquer sur les deux bandes, VHF ou UHF, en phonie comme en packet, confortablement tant par la puissance offerte que par la qualité de réception et les facilités d'installation à bord d'un véhicule. Au chapitre des regrets, j'en vois deux essentiellement : la réception en AM dans la bande aéro, mentionnée dans le manuel, ne concerne que les modèles destinés au marché US (mais c'est une question de réglementation) et le transceiver n'est pas prévu pour fonctionner en cross-band. Là, c'est un choix délibéré d'ICOM...

Denis BONOMO,
F6GKQ

monophonique ?). Une LED signale que l'appui sur la touche « préambule » a bien été pris en compte. Si vous oubliez, vous accédez évidemment à une toute autre fonction que celle que vous envisagiez. Ce qui ne me semble pas pratique, c'est d'avoir à presser la touche FUNC (donc ôter le capot du micro) pour actionner (en pressant TONE) le 1750 Hz d'ouverture des relais. J'aurais aimé quelque chose de plus simple, de plus direct.

Domage que les touches F1 et F2 du micro ne puissent être reprogrammées à cet effet. On peut se demander où les concepteurs ont la tête? Vous vous

Mémoires, scanning et options...

Des mémoires, l'IC-207 en possède plus qu'il n'en faut : 150 canaux sont à votre disposition. Par ailleurs, il est doté de 5 mémoires contenant les limites de scanning et deux canaux d'appel (un pour chaque bande mais les deux peuvent être affectés à la même bande) et trois modes de veille sur fréquence(s) prioritaire(s). La sélection de mémoire se fait à partir du panneau de commande ou du micro. La programmation du contenu d'une mémoire s'effectue à partir des données présentes dans le VFO (y

L'IC-207 possède un scanner avec 3 modes de balayage (bande, segment de bande, mémoires avec saut) et 5 conditions de reprise. Là encore, la programmation peut se faire à partir du micro.

L'appareil est équipé de 14 mémoires DTMF pouvant contenir chacune jusqu'à 16 caractères. A vous d'imaginer ce que vous pouvez faire avec! Il offre également une fonction de radiomessagerie. Parmi les options (que nous n'avons pas testées), ICOM propose un micro sans fil (le HM-90) fonctionnant avec un récepteur à infrarouges (EX-1759). Un autre récepteur (EX-1513) est disponible pour accroître

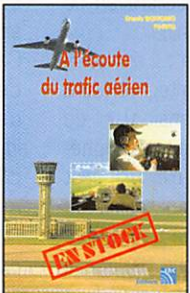

À l'écoute du trafic aérien

Denis BONOMO, F6GKQ

Éditeur : SRC

Format : 15,5 x 24 cm

160 pages

Réf. : EA11-3

3^{ème} édition **110F** + PORT 35F

Utilisez le bon de commande MEGAHERTZ

Pour cette troisième édition, le livre a été remis en page différemment. Il comprend les nouvelles fréquences mises à jour (terrains et centres de contrôle en vol) et l'ajout d'un chapitre consacré aux transmissions numériques (ACARS), appelées à se développer rapidement. Les informations sur les liaisons HF sont également plus développées.

Le livre commence par la présentation de quelques matériels convenant pour cette activité (récepteurs et antennes).

Dans cet ouvrage, l'auteur s'attache aussi à décrire les moyens mis en œuvre lors de l'établissement des communications aéronautiques (moyens techniques ou sol et à bord des appareils, pour la communication et la radionavigation).

Une partie importante du livre est consacrée aux dialogues et à la phraséologie. En effet, l'écoute des fréquences aéro est une activité passionnante des lors que l'on comprend le contenu des dialogues, le sens des messages.

Les procédures radio autour du terrain (circuit de piste) et avec les centres de contrôle en vol, sont expliquées, en français comme en anglais.

Abondamment illustré, l'ouvrage se termine sur une liste de fréquences et les indicatifs utilisés par les principales compagnies.



BATHIMA
ELECTRONIC

120, rue du Maréchal Foch
F 67380 LINGOLSHEIM
(Strasbourg)

Tél. : 03 88 78 00 12
Fax : 03 88 76 17 97

Depuis 25 ans :

Tout le matériel radioamateur

F8ZW et toute son équipe sont toujours à votre disposition et sont certains de le rester encore longtemps.

RENSEIGNEZ-VOUS...

☎ 03 88 78 00 12 • Fax 03 88 76 17 97

Kit COMELEC « COMLC »

Bel exemple de l'ordinateur mis à toutes les sauces, même dans le domaine de la mesure. COMELEC

propose un kit très simple, d'un prix abordable (250 FF), permettant de mesurer avec une bonne précision les capas et les selfs sur un PC. Il utilise l'un des ports COM de la machine. Le logiciel qui pilote ce circuit est livré avec le kit : il fonctionne sous DOS sans exigence particulière en ce qui concerne la machine.

Le kit est vite monté : il est composé de 4 circuits intégrés (dont un régulateur de tension) et de quelques composants périphériques. Le niveau de difficulté peut être qualifié d'élémentaire ! Ce montage fonctionnera du premier coup et il n'y a aucun réglage à prévoir (nous verrons qu'il faut toutefois faire un étalonnage). Le produit fini est contenu dans un boîtier plastique peu encombrant, qui renferme aussi la pile d'alimentation (9 V). Le dialogue avec l'ordinateur se fera par la prise DB25 via un câble à prévoir. Sur

le dessus du boîtier, le système de fixation des composants pendant la mesure est astucieux : il s'agit de deux borniers à ressorts, comme on en utilise pour les haut-parleurs. La mise en service de l'interface et la commutation self-capac pour la mesure, sont assurées par deux interrupteurs à bascule.

Le principe du montage est simple et astucieux : il se base sur la variation de fréquence d'un oscillateur RC ou LC quand on ajoute le composant à mesurer. Ce dernier est placé en série (si c'est une self) ou en parallèle (si c'est un condensateur). En fait, le logiciel mesure la fréquence d'oscillation du circuit (ou plus exactement, la période du signal sur plusieurs comptages). Les valeurs d'origine étant connues avec précision lors de l'étalonnage initial, il est facile de déterminer celles des composants que l'on mesure par la simple variation de fréquence qu'ils provoquent lors de leur mise en circuit.

Si le montage n'appelle pas de commentaire particulier tant il est simple, il conviendra de procéder à l'étalonnage de l'interface avec le plus grand soin. De la qualité de cet étalonnage va dépendre la précision des mesures que vous effectuerez par la suite. Cet étalonnage est lié à l'interface et non à l'ordinateur hôte. Cela signifie que vous n'aurez pas à le refaire si vous changez d'ordinateur. Il suffit de récupérer le fichier « .ini » contenant les valeurs d'étalonnage (ainsi que l'adresse du port série utilisé) et de l'installer sur



Ce nouveau kit commercialisé par la société COMELEC vous permettra de mesurer avec une bonne précision, les condensateurs et les selfs au moyen de votre PC. Le logiciel est sous DOS.

l'autre ordinateur. Pour procéder à l'étalonnage, l'auteur du logiciel a écrit un petit programme, lui aussi sous DOS. Ce programme vous invite à insérer une capa de précision (ou un condensateur dont vous connaissez la valeur avec certitude). Le programme « etalolc » calcule alors (et affiche) les valeurs que vous devrez reporter dans le petit fichier « comlc.ini » (cette procédure n'étant pas automatique, il appartient à l'utilisateur de la faire au moyen d'un simple éditeur de texte). Précisons que le programme saura voir si l'interface n'est pas reliée ou si le circuit présente un défaut en affichant le message « pas de signal ».

La procédure d'étalonnage est décrite dans ses moindres détails par un fichier texte à imprimer. Après avoir étalonné la partie « capacimètre », vous pourrez passer à la partie « inductancemètre ». Pour simplifier (difficulté de trouver une inductance étalon) on réutilise la capacité de précision et on mesure la fréquence de l'oscillateur à l'aide d'un fréquencesmètre : il faut donc disposer d'un fréquencesmètre pour cette seconde phase.

L'utilisation du COMLC est beau-

coup plus simple que sa mise en œuvre initiale. Il suffit de mettre en place le composant à mesurer, de basculer l'inverseur sur la bonne position (L ou C) et de procéder à la mesure au moyen du petit programme (il indique « pas de signal » en cas d'anomalie). COMELEC conseille de mettre le montage en service 5 minutes avant de l'utiliser, pour la mise en température de l'électronique (oscillateur et compteurs). Une calibration fine est prévue avant la mesure (touches F2 ou F3). Les valeurs mesurées peuvent être mémorisées (jusqu'à 20 mémoires pour les selfs et autant pour les capas) et imprimées par recopie d'écran.

La gamme de mesure s'étend de 0,1 μ H à 100mH et de 1pF à 10 μ F (en fait, jusqu'à 150mH et 15 μ F). La précision est estimée à 2 %. Ce montage s'avérera d'une grande utilité à tous ceux qui bricolent en HF et en BF (filtres par exemple) et qui ont besoin de connaître avec un maximum de précision la valeur de leurs selfs et de leurs condensateurs.

Denis BONOMO,
F6GKQ

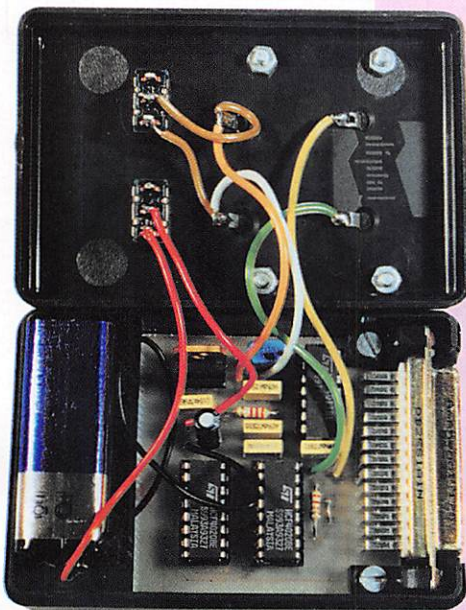

SARCELLES

LE PRO A ROMEO

D I F F U S I O N

CENTRE COMMERCIAL DE LA GARE - BP 35 - 95206 SARCELLES CEDEX
 Tél. 01 39 93 68 39 FACE A LA GARE "RER" Fax 01 39 86 47 59
 GARGES - SARCELLES

ICOM IC-W32E
2 890 F



ICOM IC-T2E
1 290 F



ICOM IC-T7E
2 390 F



ICOM IC-Z1
3 890 F



ALINCO DJG5
2 990 F



YAESU FT-23
1 385 F



YAESU FT-51
3 800 F



YAESU FT-50
2 450 F



KENWOOD TH22
1 690 F



KENWOOD TH28
2 190 F



KENWOOD TH79
2 990 F



KENWOOD TH235
1 250 F



Sarcelles Diffusion : Le choix

Ouvert du MARDI au SAMEDI : de 9 h 00 à 12 h 30
 et de 14 h 30 à 19 h 30 - DIMANCHE : 9 h 00 à 12 h 00

BON DE COMMANDE

NOM PRENOM

ADRESSE

CODE POSTAL VILLE

TEL TÉL

Veuillez me faire parvenir les articles suivants :

Chèque à la commande - Frais de transport : de 70 F à 150 F (Nous consulter)



Dipmètre MFJ-201

Dans un article publié récemment (MEGAHERTZ magazine N°169), Francis, F6AWN, expliquait à tous ceux qui n'ont pas connu le « grid-dip », l'utilité incontestable d'un « dipmètre » et ses nombreuses applications dans une station d'amateur. Le courrier, les appels téléphoniques qui ont suivi à la rédaction, ont démontré combien l'article était convaincant... mais aussi combien il était difficile de trouver un dipmètre. Vous n'aurez plus d'excuse puisque, lors du Congrès de Tours, GES exposait sur son stand un dipmètre appartenant à la gamme MFJ.

Des ressemblances!

Made in the USA. Un label que les Américains sont fiers d'apposer sur leurs matériels. Ce n'est pas le cas pour ce MFJ-201 qui vient de Taiwan, dont l'allure n'est pas sans rappeler celle du dipmètre qui illustre l'article cité ci-dessus (fabriqué alors par Heathkit aux USA). Les temps changent!

Comme son modèle, le MFJ-201 est conçu dans un boîtier métallique, composé de deux coques assemblées latéralement. A

quelques détails près, la présentation est strictement identique : même cadran avec des échelles de différentes couleurs, pour les repères de fréquences, même galvanomètre pour indiquer le creux ou « dip ». Un potentiomètre, faisant aussi office de marche-arrêt, contrôle la sensibilité. Les modes « oscillateur » ou « modulé » sont commutés par un inverseur à 3 positions, la dernière assurant le contrôle de l'état de la pile car c'est une pile de 9 V qui permet l'alimentation autonome de l'appareil.

Les bobines sont montées sur des supports qui viennent s'embrocher à l'avant de l'appareil (on peut également contrôler des quartz de la série FT-243, oscillant entre 1 et 15 MHz). A cet endroit, un tableau rappelle la couverture en fréquence de chacune des selfs (précaution redondante car les bobines ont la même couleur que l'échelle de fréquence correspondante). Le dipmètre est évidemment livré avec les selfs : 6 en tout, dont deux pour les VHF. Elles sont protégées par une couche de thermorétractable. Sur l'avant de l'appareil, on trouve une prise pour le jack écouteur permettant de contrôler les signaux en modulation d'amplitude ou de générer un signal BF de



Nous ne reviendrons pas, dans cet article, sur le rôle et l'utilité incontestable du « dipmètre » à la station radioamateur. Cet appareil, de plus en plus difficile à trouver est disponible dans la gamme des produits MFJ commercialisés par GES...

2 kHz. La prise en main de l'appareil est parfaite, grâce à sa forme spécialement étudiée.

Nous n'allons pas revenir ici sur l'utilisation du dipmètre. Nous allons simplement nous contenter de quelques commentaires. Rappelons brièvement les deux modes de fonctionnement : oscillateur (et oscillateur modulé) et ondemètre à absorption. En mode oscillateur, la tension de sortie est contrôlée par le potentiomètre de sensibilité. La stabilité en fréquence est correcte, pour le temps de la mesure. L'oscillateur fonctionne sans surprise jusqu'à 250 MHz. La variation de déviation sur le galvanomètre, quand on parcourt l'échelle d'une extrémité à l'autre (avec la même bobine) est relativement faible. En mode « modulation », celle-ci s'effectue en amplitude, à la fréquence de 2 kHz (sinus). L'utilisateur dispose alors d'un petit générateur HF bon marché... En se connectant à la sortie « phone », on dispose également d'un générateur BF (fréquence unique de 2 kHz), ce qui peut être utile lors de certains contrôles.

Pour terminer, et achever de vous convaincre quant à l'utilité de cet appareil (si vous bidouillez, bien sûr), on précisera que le dipmètre peut servir à :

- vérifier des selfs et déterminer leur valeur;
- vérifier des capas et déterminer leur valeur;
- contrôler la fréquence d'un oscillateur (par là même, vérifier qu'il fonctionne),
- contrôler la fréquence de résonance de circuits accordés,
- et celle d'une antenne...
- fonctionner en générateur de fréquence pour dépanner des récepteurs.

Le dipmètre MFJ-201 remplit parfaitement toutes ces tâches. Il est accompagné d'un petit manuel (nous n'avons disposé que de la version en anglais) rappelant la façon de procéder pour les différentes mesures. Un instrument qui devrait, sans aucun doute, équiper votre laboratoire, au même titre que le contrôleur universel... et bien avant certains autres appareils.

Denis BONOMO, F6GKQ

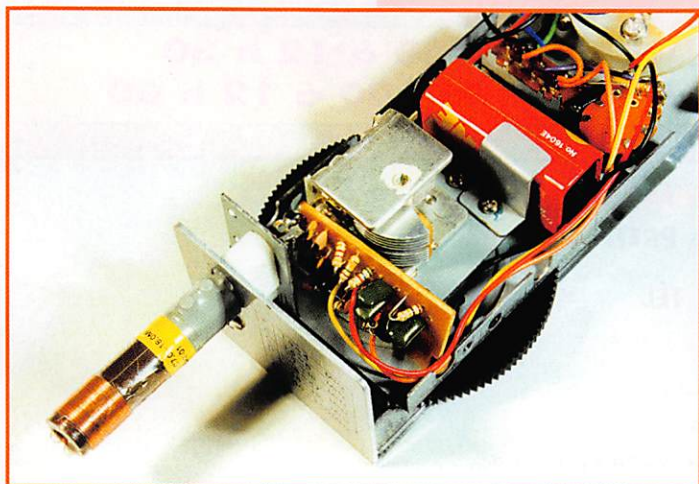

Fréquence-mètre MIC-10C28

Peu encombrant, ce compteur de fréquence fait partie de la nouvelle gamme Mitronics distribuée par GES. Son boîtier d'aluminium extrudé tient aisément dans la poche tant il est compact (80x70x30 mm)! Même l'antenne télescopique, de couleur



noire, livrée avec le fréquence-mètre, est dotée d'une attache « stylo » afin de ne pas la perdre. L'appareil est équipé d'une batterie interne lui assurant une autonomie de 6 heures. Un chargeur de batterie est fourni d'origine. Il assure le rechargement de la batterie en une quinzaine d'heures. Un indica-

teur apparaît quand la tension batterie est trop faible.

Equipé d'un afficheur LCD 10 digits, le MIC-10C28 possède une entrée unique, sur prise BNC. L'impédance d'entrée est de 50 ohms. Pour sélectionner les deux gammes on dispose d'un inverseur : 1 à 250 MHz et 250 MHz à 2,8 GHz. Deux poussoirs permettent de choisir le temps de comptage (GATE) et de geler l'affichage de fréquence (HOLD). Les temps de comptage sont les suivants (avec les LSD - valeur du dernier digit - sur les gammes 250 MHz et 2,8 GHz) :

- 0,0625 s, LSD 10 Hz, 1 000 Hz
- 0,25 s, LSD 1 Hz, 100 Hz
- 1 s, LSD 1 Hz, 10 Hz
- 4 s, LSD 0,1 Hz, 10 Hz

La base de temps est stable à 1 ppm à température ambiante. Le niveau d'entrée maximal admis par le compteur est de 15 dBm. La sensibilité annoncée par le constructeur est < 7 mV pour 1 GHz et < 100 mV à 2,4 GHz.

En fait, nous avons mesuré 2 mV à 30 MHz, 5 mV à 145 MHz, 10 mV à 440 MHz... Ne disposant pas d'un générateur montant au-dessus, nous n'avons pu procéder à d'autres mesures. Cette sensibilité séduisante a une contrepartie : il faut que le signal mesuré soit bien supérieur au niveau du bruit ambiant, lorsque l'on travaille sur antenne, sinon le compteur indiquera des valeurs erratiques. A l'intérieur de nos bureaux, situés à une cinquantaine de mètres d'un pylône radiodiffusion, le MIC-10C28 affiche sans hésiter le 103,9 MHz (je vous fais grâce des décimales!) de la station.

Le MIC-10C28 est doté d'un circuit mesureur de champ affichant le niveau sur un bargraphe de 16 segments déviant à pleine échelle pour une centaine de mV sur 145 MHz.

Fort peu encombrant, doté de caractéristiques intéressantes, ce fréquence-mètre sera utile dans toute station d'émission ou au labo du bricoleur.

GéKaQu

**NOUVELLES
COORDONNÉES
DE MÉGAHERTZ**

**B.P. 88
35890
LAILLÉ**

**TÉL.
02.99.42.52.73+
FAX
02.99.42.52.88**

KENWOOD

L A M E S U R E

OSCILLOSCOPES



Plus de 34 modèles portables, analogiques ou numériques couvrant de 5 à 150 MHz, simples ou doubles traces.

ALIMENTATIONS

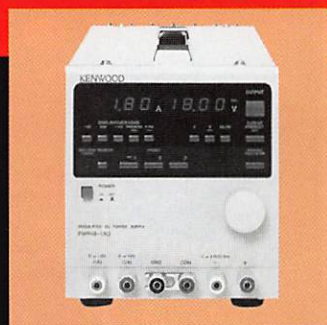

Quarante modèles numériques ou analogiques couvrant tous les besoins en alimentation jusqu'à 250V et 120A.

AUDIO, VIDÉO, HF



Générateurs BF, analyseurs, millivoltmètres, distorsionmètre, etc... Toute une gamme de générateurs de laboratoire couvrant de 10MHz à 2GHz.

DIVERS

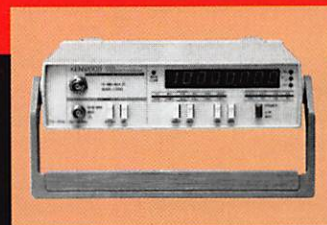

Fréquence-mètres, Générateurs de fonctions ainsi qu'une gamme complète d'accessoires pour tous les appareils de mesures viendront compléter votre laboratoire.

GENERALE ELECTRONIQUE SERVICES 205, RUE DE L'INDUSTRIE
Zone Industrielle - B.P. 46
77542 SAVIGNY-LE-TEMPLE Cedex
Tél. : 01.64.41.78.88
Télécopie : 01.60.63.24.85

ET 8 MAGASINS GES À VOTRE SERVICE

FT-50R Portatif bi-bande ultra compact

Un solide petit bi-bande !

Caractéristiques

- Gamme de fréquences
Réception large bande
RX : 76-200 MHz, 300-540 MHz,
590-999 MHz*
TX : 144-146 MHz
430-440 MHz
- Réception bande aviation AM
- Conforme à la norme MIL-STD 810
- Squelch codé digital (DCS)
- 112 canaux mémoire
- Entrée alimentation 12 Vdc directe
- Haute vitesse de scrutation
- Affichage alphanumérique
- Encodeur CTCSS (décodeur avec FTT-12)
- Système de test de faisabilité de liaison (ARTS)
- Double veille
- FM directe
- Sortie audio haut niveau
- Programmable sous Windows™ avec l'option ADMS-1C
- Quatre modes économiseurs de batterie :
Arrêt automatique (APO)
Economiseur batterie réception (RBS)
Sélection puissance émission (SPO)
Economiseur batterie émission (TBS)
- Timer temps écoulé
- Puissance de sortie 5 W
- Système enregistreur vocal digital en option (DVRS)
- Gamme complète d'accessoires



"Notez la sortie audio haut niveau de ce portatif"

"Conforme à la norme MIL tout comme un portatif professionnel"



"Facile à utiliser, compact, prix attractif"

"Yaesu l'a encore conçu"

Pour la première fois dans le domaine des portatifs bi-bande à haute performance et durables, il y a un choix. Le FT-50R. Construit pour répondre aux exigences des standards commerciaux, le FT-50R est le seul portatif bi-bande conforme à la norme MIL-STD 810. Sa construction utilise des joints étanches qui protègent la plupart des composants internes contre l'action corrosive de la poussière et de l'humidité. Le FT-50R est robuste et résiste aux chocs et vibrations.

Les caractéristiques dynamiques et exclusives classent le FT-50R à part également. Réception large bande 76-200 MHz (VHF), 300-540 MHz (UHF) et 590-999 MHz*. Double veille de l'activité d'une sous-bande pendant la réception d'une autre fréquence, et transfert sur cette fréquence lorsqu'un signal est détecté. Affichage digital de la tension batterie pendant le fonctionnement. Squelch codé

digital (DCS) permettant la veille silencieuse d'une fréquence active. Système de suivi de faisabilité de liaison (ARTS™) entre deux TX fonctionnant en DCS sur la même fréquence. Le FT-50R est programmable avec un compatible PC sous Windows™ avec l'option ADMS-1C. En complément, le FT-50R dispose de 4 modes économiseurs de batteries, et d'une sortie audio haut niveau remarquable pour un portatif de cette taille.

Compagnon fiable pour aller n'importe où, le FT-50R est un solide petit bi-bande avec toutes les caractéristiques que vous désirez !

YAESU

...montre le chemin.

Les produits et dernières nouveautés Yaesu sont sur internet ! <http://www.yaesu.com>

* à l'exclusion de la téléphonie cellulaire. Les spécifications hors bandes amateurs ne sont pas garanties.



FT-10/40R

Portatifs ultra compacts

VHF ou UHF. Similaires au FT-50R, conformes à la norme MIL-STD, et autres caractéristiques exclusives.

MRT-0796-1



GENERALE ELECTRONIQUE SERVICES

205, rue de l'Industrie - Zone Industrielle - B.P. 46 - 77542 SAVIGNY-LE-TEMPLE Cedex
Tél.: 01.64.41.78.88 - Télécopie : 01.60.63.24.85 - Minitel : 3617 code GES

G.E.S. - MAGASIN DE PARIS: 212, avenue Daumesnil - 75012 PARIS - TEL. : 01.43.41.23.15 - FAX : 01.43.45.40.04
G.E.S. OUEST : 1, rue du Coin, 49300 Cholet, tél. : 02.41.75.91.37 • G.E.S. LYON : 22, rue Tronchet, 69006 LYON, tél. : 04.78.93.99.55
G.E.S. COTE D'AZUR : 454, rue Jean Monet - B.P. 87 - 06212 Mandelieu Cedex, tél. : 04.93.49.35.00 • G.E.S. MIDI : 126-128, avenue de la Timone, 13010 Marseille, tél. : 04.91.80.36.16 • G.E.S. NORD : 9, rue de l'Alouette, 62690 Estrée-Cauchy, tél. : 03.21.48.09.30 & 03.21.22.05.82 • G.E.S. PYRENEES : 5, place Philippe Olombel, 81200 Mazamet, tél. : 05.63.61.31.41 • G.E.S. CENTRE : Rue Raymond Boisdé, Val d'Auron, 18000 Bourges, tél. : 02.48.67.99.98
Prix revendeurs et exportation. Garantie et service après-vente assurés par nos soins. Vente directe ou par correspondance aux particuliers et aux revendeurs. Nos prix peuvent varier sans préavis en fonction des cours monétaires internationaux. Les spécifications techniques peuvent être modifiées sans préavis des constructeurs.

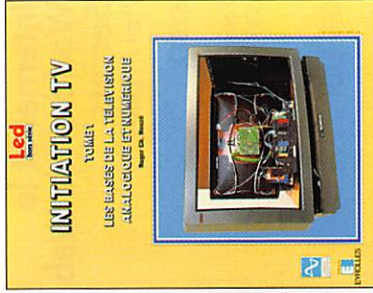

Initiation TV

Roger Ch. HOUZÉ

ÉYROLLES

Format : 21 x 27 cm
128 pages

Réf : E112

Prix : **150 F**

Qu'elle soit analogique ou numérique, la télévision occupe une place incontournable dans la vie du technicien. Ce premier tome jette les bases de cette télévision. Analyse de l'image TV, principe du numérique, largeur de bande nécessaire, codage des couleurs, cryptage, réception par satellites, antennes n'auront plus aucun secret après une lecture attentive de l'ouvrage. Abondamment illustré, il s'adresse tout autant à des techniciens capables de comprendre les formules développées et commentées par l'auteur, qu'à des lecteurs simplement curieux d'en apprendre plus sur la TV, sans pour autant vouloir entrer dans les détails. Dans ce cas, on pourra se limiter à une lecture plus superficielle du livre. L'ouvrage se termine sur des tableaux de fré-

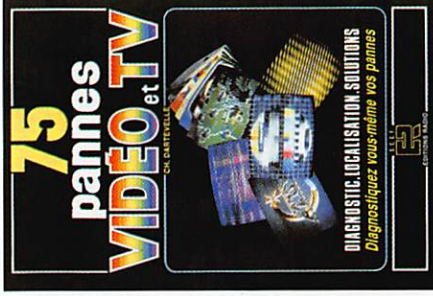

75 pannes vidéo et TV

C. DARTEVELLE

EDITIONS RADIO

Format : 15,5x 24 cm
120 pages

Réf : EJ25

Prix : **126 F**

Panne ou défaut d'installation ? Un ensemble vidéo (téléviseur et magnétoscope) peut ne pas fonctionner correctement : couleurs délavées, signaux faibles ou instables, son bruité, les causes sont multiples mais, en général, faciles à identifier avec un minimum d'entraînement. Le but de cet ouvrage est de vous permettre, par la pratique, à l'aide de nombreux exemples visuels (photographies en couleur), de reconnaître l'origine d'une panne. Chaque défaut est clairement identifié, ce qui permet d'y remédier. Il ne s'agit en aucun cas de pratiquer un dépannage en sortant le fer à souder et le matériel de mesure mais bien de savoir reconnaître un court-circuit sur le câble coaxial, une antenne mal orientée, un défaut à la surface d'une

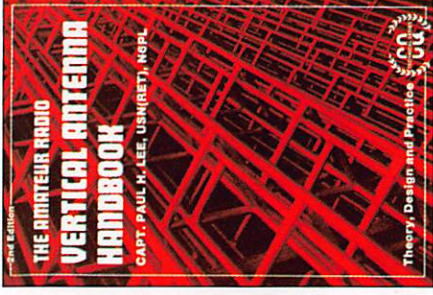

The Amateur Vertical Antenna Handbook

H. LEE

CQ PUBLISHING

Format : 15 x 23 cm
139 pages

Réf : ERO1

Prix : **70 F**

Un livre en langue anglaise entièrement consacré, comme son nom l'indique, aux antennes verticales. L'auteur y compile plus de 20 ans d'articles qu'il a publiés dans des magazines américains. Il est vrai que le sujet passionne : les antennes verticales séduisent un grand nombre de radioamateurs, particulièrement ceux qui ne disposent que d'une surface réduite. Au sommaire, on trouvera les principes de base des antennes verticales mais aussi comment les optimiser pour le DX. Les différents chapitres traitent des verticales raccourcies, des antennes directives, à large bande, de l'importance du plan de sol. Le lecteur y trouvera graphiques et formules pour étayer la théorie mais également de nombreuses bases d'expérience pour passer à la

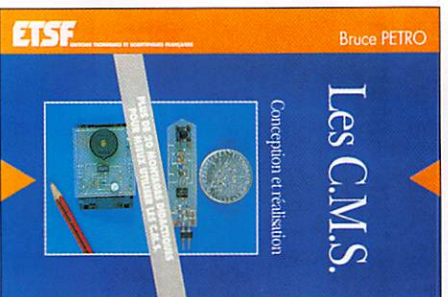

Les C.M.S

B. PETRO

ETSF

Format : 15,5 x 24 cm
128 pages

Réf : E124

Prix : **129 F**

Les CMS : révolution de la micro-électronique. Même les amateurs sont obligés d'y venir. Les composants montés en surface (CMS en français ou SMD = surface mounted devices pour les anglosaxons) sont omniprésents dans les matériels commerciaux et deviennent de plus en plus fréquents dans les réalisations proposées aux amateurs. Il est vrai qu'ils sont un incontestable facteur de miniaturisation. Comme il faut y venir obligatoirement, l'auteur de cet ouvrage propose au lecteur de se lancer dans quelques réalisations simples destinées à apprendre à les manipuler. Apparaissant, il faudra découvrir l'ouillage nécessaire : fer à souder d'une vingtaine de watts, soudures à l'argent, pinces brucelles plus fines, etc. L'auteur nous initie ensui-

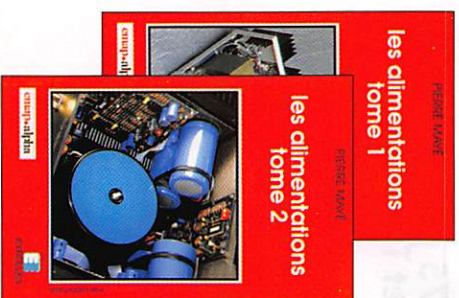

Les Alimentations Tome 1 & 2

P. MAYÉ

EYROLLES

Format : 13 x 21 cm
Tome I : 244 pages
Tome II : 232 pages

Réf : E110 (T. 1) E111 (T. 2)

Prix T. 1 : **165 F**

Prix T. 2 : **165 F**

L'alimentation préoccupe toujours l'électronicien : une source bien adaptée, bien protégée est le gérant d'un montage qui fonctionnera bien. Il est donc important, pour le professionnel comme pour l'amateur, de maîtriser les alimentations électroniques, dans leur conception et dans leur réalisation. L'ouvrage est scindé en deux tomes, le premier couvrant la transformation et la régulation, le second abordant les protections et les alimentations à découpage. Etage par étage, la théorie est décortiquée sur base de formules, permettant au lecteur de calculer et d'adapter l'alimentation à son propre projet. Les descriptions font appel à des circuits de régulation classiques ou intégrés. La documentation et les fiches de caractéristiques constructeur

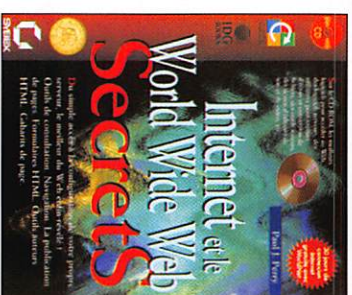

Internet et le World Wide Web Secrets

Paul J. PERRY

SYBEX

Format : 19 x 22,5 cm
530 pages + CD-ROM

Réf : EX01

Prix : **259 F**

Un livre, accompagné d'un CD-ROM, publié dans la série « Secrets » de Sybex entièrement consacré à l'Internet. Il répond aux questions que se pose l'utilisateur potentiel désireux de profiter au mieux des immenses ressources de l'Internet. Dans un premier temps, l'auteur familiarise le lecteur avec le vocabulaire puis retrace l'histoire de l'Internet. Cette vue d'ensemble introduit la connexion au réseau. Comment choisir le fournisseur d'accès, le navigateur. Netscape se voit gratifié de tout un chapitre. L'accès au réseau est décrit pour trois prestataires choisis par l'auteur. Il est ensuite question de courrier électronique et de la nétrquette, ce savoir-vivre de l'Internet. Vous apprendrez ensuite comment procéder à une recherche (de nombreux

PASSER L'EXAMEN RADIOAMATEUR ? ... MAIS C'EST POSSIBLE ! AVEC LES FICHES CONSEIL DE L'A.I.R.

Fiche numéro 21

Dans cette fiche nous allons parler des **filtres** constitués exclusivement de bobines(L) et de condensateurs(C), qui sont appelés plus couramment « **filtres L,C** », nous apprendrons à reconnaître leur type et nous verrons quelle est leur influence sur les fréquences traitées. Puis nous aborderons les notions d'**octave** et de **décade**.

A l'examen nous aurons besoin de reconnaître pour les filtres (L,C) les quatre grands types suivants : filtres **passé-bas**, filtres **passé-haut**, filtres **réjecteurs de bande**, filtres **passé-bande**.

Que cachent ces termes ?

- ◆ Un filtre **passé bas** s'oppose au passage des fréquences hautes, il laisse donc passer les fréquences basses.
- ◆ Un filtre **passé haut** s'oppose au passage des fréquences basses, il laisse donc passer les fréquences hautes.
- ◆ Un filtre **réjecteur de bande** s'oppose au passage d'une faible portion de fréquences, il laisse passer toutes les autres fréquences.
- ◆ Un filtre **passé bande** ne laisse passer qu'une faible portion de fréquences, il s'oppose au passage de toutes les autres fréquences.

Visualisons les différents schémas constituant les filtres sur les figures ci-dessous.

La figure 1 représente un filtre **passé bas**, il peut se présenter sous deux formes : filtre en « T » ou filtre en « π ». Il est à noter que dans ce type de filtre les **bobines** sont situées en **haut** du schéma.

La figure 2 représente un filtre **passé haut**, il peut se présenter sous deux formes : filtre en « T » ou filtre en « π ». Il est à noter que dans ce type de filtre ce sont les **condensateurs** qui sont situés en **haut** du schéma.

La figure 3 représente un filtre **réjecteur de bande** (ou **antirésonnant**).

La figure 4 représente un filtre **passé bande** (ou **résonnant**).

(Sur la droite de chaque figure on peut voir la courbe de réponse respective de chaque type de filtre).

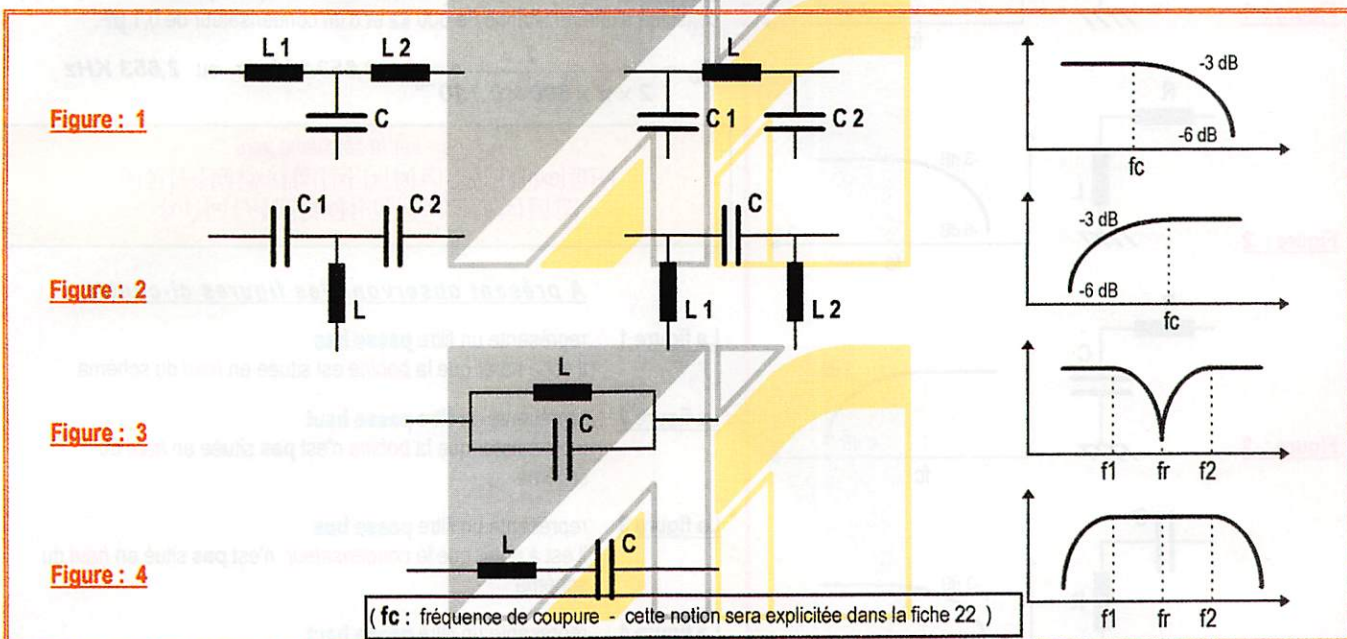

A présent deux définitions qui nous seront utiles par la suite.

Octave Une fréquence supérieure d'**une octave** à une fréquence fondamentale est égale à **deux fois** ($f \times 2$) cette fréquence initiale.
Une fréquence supérieure de **deux octaves** à une fréquence fondamentale est égale à **quatre fois** ($f \times 2 \times 2$) cette fréquence.

Trois octaves : **huit fois** ($f \times 2 \times 2 \times 2$), et ainsi de suite ... (remarquez que ce sont des puissances de deux $2^1, 2^2, 2^3$).

Décade Une fréquence supérieure d'**une décade** à une fréquence fondamentale est égale à **dix fois** ($f \times 10$) cette fréquence initiale.
Une fréquence supérieure de **deux décades** à une fréquence fondamentale est égale à **cent fois** ($f \times 10 \times 10$) cette fréquence.

Trois décades : **mille fois** ($f \times 10 \times 10 \times 10$), et ainsi de suite ... (remarquez que ce sont des puissances de dix $10^1, 10^2, 10^3$).

Rappel : ces fiches ne représentent pas la « Méthode A.I.R. ».
Veuillez vous rapprocher de votre Radio-Club.
Toutes les formules sont exprimées en unités cohérentes (voir fiche numéro 2)

Jean RUELLE - F5PRJ

PASSER L'EXAMEN RADIOAMATEUR ? ... MAIS C'EST POSSIBLE ! AVEC LES FICHES CONSEIL DE L'A.I.R.

Fiche numéro 22

Dans cette fiche nous allons parler des **filtres** constitués de résistances (**R**) et de bobines (**L**), qui sont appelés « **filtres R,L** » ; également, de ceux constitués de résistances (**R**) et de condensateurs (**C**), nommés « **filtres R,C** ». Nous apprendrons à reconnaître leur type en constatant leur influence sur les fréquences traitées.

A l'examen nous aurons besoin de reconnaître pour chaque filtre (**R,L**) & (**R,C**) les deux types de filtres suivants :

passé-haut et passé-bas

(pour la définition de ces termes reportez-vous à la fiche 21).

L'élimination des fréquences est progressive, c'est ainsi qu'elle est de **-3 dB** près de la fréquence de coupure, puis de **-6 dB** par **octave**

(voir fiche numéro 21 pour la définition de l'octave).

Comment calculer cette fréquence de coupure pour chaque type de filtre ? En appliquant les deux formules suivantes :

pour un filtre (R,L) : $F_C = \frac{R}{2\pi \times L}$ avec **R Ω, L H.**

pour un filtre (R,C) : $F_C = \frac{1}{2\pi \times R \times C}$ avec **R Ω, C F**

Exemple 1 : soit à calculer la fréquence de coupure pour un filtre (**R,L**) constitué d'une résistance de **470 KΩ** et d'une self de **12 μH**.

$$F_C = \frac{470.10^3}{2 \times \pi \times 12.10^{-6}} = 6,234.10^9 \text{ Hz ou } 6,234 \text{ GHz}$$

Exemple 2 : soit à calculer la fréquence de coupure pour un filtre (**R,C**) constitué d'une résistance de **600 Ω** et d'un condensateur de **0,1 μF**.

$$F_C = \frac{1}{2 \times \pi \times 600 \times 0,1.10^{-6}} = 2,653.10^3 \text{ Hz ou } 2,653 \text{ KHz}$$

Astuce : sur la calculette faire

[470] [exp] [3] [/] [(] [2] [x] [π] [x] [12] [exp] [6] [+/-] [)] [=]
[2] [x] [π] [x] [600] [x] [0.1] [exp] [6] [+/-] [=] [1/] [x]

A présent observons les figures ci-contre.

La figure 1 représente un filtre **passé bas**
il est à noter que la **bobine** est située en **haut** du schéma

La figure 2 représente un filtre **passé haut**
il est à noter que la **bobine** n'est **pas** située en **haut** du schéma

La figure 3 représente un filtre **passé bas**
il est à noter que le **condensateur** n'est **pas** situé en **haut** du schéma

La figure 4 représente un filtre **passé haut**
il est à noter que le **condensateur** est situé en **haut** du schéma

Remarque : la courbe de réponse des filtres (**R,L**) et (**R,C**) est sensiblement identique à celle des filtres constitués de bobines et de condensateurs que nous avons étudiés dans la **fiche numéro 21**.

La figure 5 représente une association de deux filtres en série.
il est à noter que dans ce cas, l'atténuation des fréquences est plus rapide : elle est de **-12 dB** par **octave**.

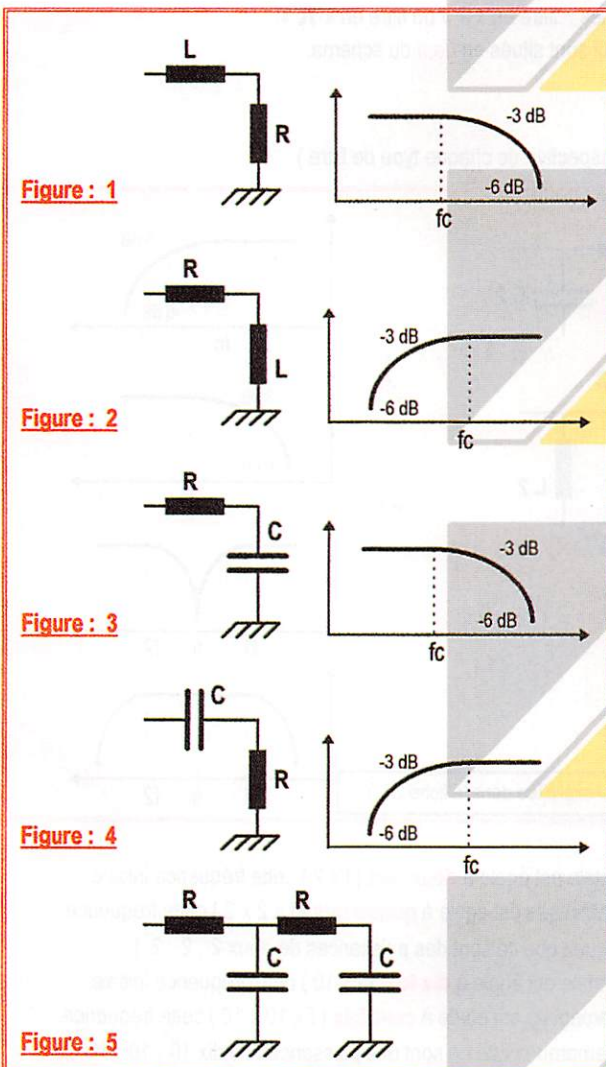

Rappel : ces fiches ne représentent pas la « Méthode A.I.R. ».

Veuillez vous rapprocher de votre Radio-Club.

Toutes les formules sont exprimées en unités cohérentes (voir fiche numéro 2)

Jean RUELLE - F5PRJ

LIBRAIRIE MEGAHERTZ :



Spécial ANTENNES

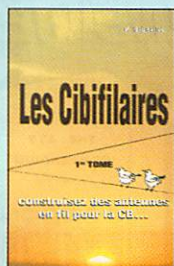

LES CIBIFILAIRES
Réf. EB07 **180 F**



25 SIMPLE SHORTWAVE
BROADCAST BAND
AERIALS
Réf. EU40 **50 F**

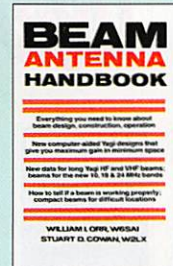

BEAM ANTENNA
HANDBOOK
Réf. EU81 **175 F**

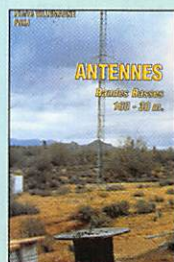

ANTENNES
BANDES BASSES
160 À 30 M
Réf. EA08 **175 F**



BOÎTES D'ACCORD
COUPLEURS
D'ANTENNE
Réf. EC05 **160 F**

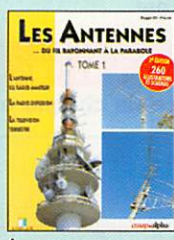

LES ANTENNES
TOME 1
Réf. EI13 **210 F**

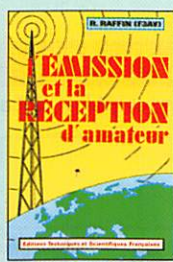

EMISSION ET
RECEPTION D'AMATEUR
Réf. EJ13 **270 F**

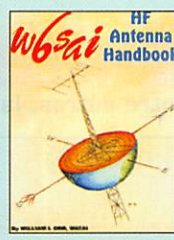

W6SAI'S
HF ANTENNA HANDBOOK
Réf. EP04 **120 F**

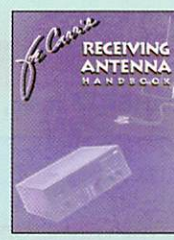

RECEIVING ANTENNA
HANDBOOK
Réf. EU34 **260 F**

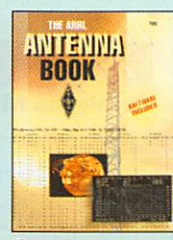

ARRL ANTENNA BOOK
DERNIÈRE ÉDITION
Réf. EU12-18 **310 F**



DE LA CB À
L'ANTENNE
Réf. EA01 **55 F**

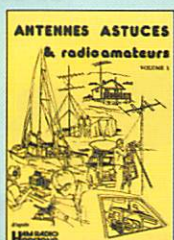

ANTENNES, ASTUCES
ET RADIOAMATEURS
VOL. 1
Réf. EC09 **140 F**



LES ANTENNES
TOME 2
Réf. EI14 **375 F**

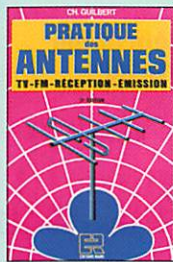

PRATIQUE
DES ANTENNES
Réf. EJ14 **145 F**

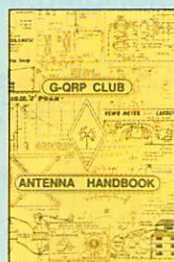

G-QRP CLUB
ANTENNA HANDBOOK
Réf. EU74 **130 F**

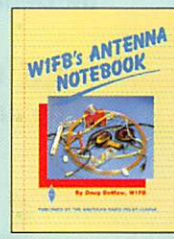

W1FB'S ANTENNA
NOTEBOOK
Réf. EU37 **100 F**

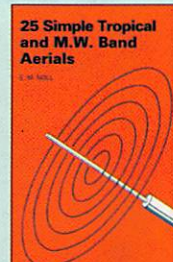

25 SIMPLE TROPICAL
AND M.W. BAND
AERIALS
Réf. EU78 **50 F**

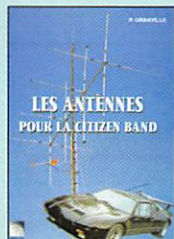

LES ANTENNES POUR
LA CITIZEN BAND
Réf. EB02 **160 F**



ANTENNES, ASTUCES
ET RADIOAMATEURS
VOL. 2
Réf. EC10 **155 F**

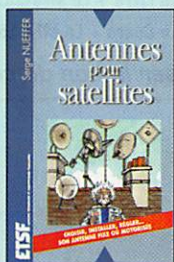

ANTENNES
POUR SATELLITES
Réf. EJ03 **149 F**

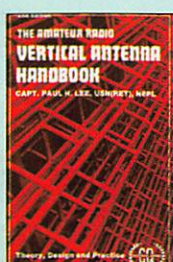

VERTICAL ANTENNA
HANDBOOK
Réf. ER01 **70 F**

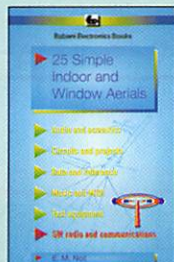

25 SIMPLE INDOOR
AND WINDOW AERIALS
Réf. EU39 **50 F**

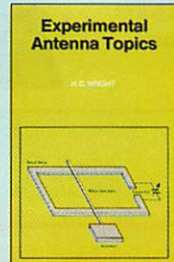

EXPERIMENTAL
ANTENNA TOPICS
Réf. EU46 **70 F**

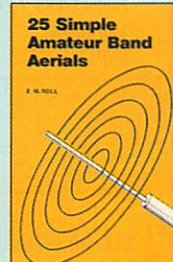

25 SIMPLE AMATEUR
BAND AERIALS
Réf. EU77 **50 F**

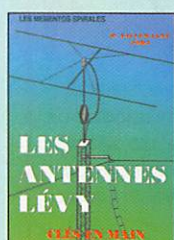

LES ANTENNES LÉVY
CLÉS EN MAIN
Réf. EB05 **185 F**

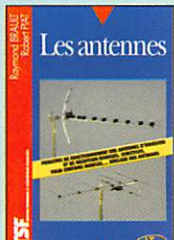

LES ANTENNES
(BRAULT ET PIAT)
Réf. EJ01 **240 F**



CB ANTENNES
CARACTÉRISTIQUES...
Réf. EJ09 **98 F**

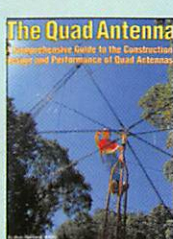

THE QUAD ANTENNA
Réf. ER02 **100 F**

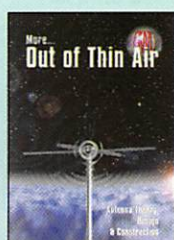

MORE...
OUT OF THIN AIR
Réf. EU33 **120 F**



ANTENNAS
FOR VHF AND UHF
Réf. EU52 **95 F**

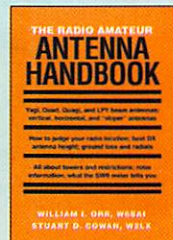

THE R.A.
ANTENNA HANDBOOK
Réf. EU64 **132 F**

UTILISEZ LE BON DE COMMANDE MEGAHERTZ

TARIF EXPÉDITIONS : 1 LIVRE 35 F, DE 2 À 5 LIVRES 45 F, DE 6 À 10 LIVRES 70 F, PAR QUANTITÉ, NOUS CONSULTER

Catalogue MEGAHERTZ avec, entre autres, la description détaillée de chaque ouvrage, contre 3 timbres à 3 F

BOUQTQUE MEGAHERTZ

LIBRAIRIE MEGAHERTZ:

LES NOUVEAUTÉS

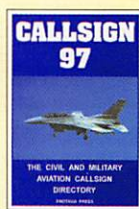

CALLSIGN 97
Réf. EU59 140^F



AIRWAVES 97
Réf. EU58 140^F

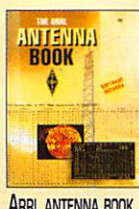

ARRL ANTENNA BOOK
DERNIERE EDITION
Réf. EU12-18 310^F



UN SIÈCLE DE TSF
Réf. ES02 25^F

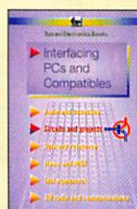

INTERFACING PC
AND COMPATIBLES
Réf. EU82 95^F

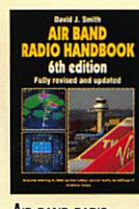

AIR BAND RADIO
HANDBOOK
DERNIERE EDITION
Réf. EU57-6 170^F

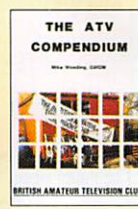

THE ATV
COMPENDIUM
Réf. EU60 85^F

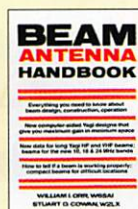

BEAM ANTENNA
HANDBOOK
Réf. EU81 175^F

UTILISEZ LE BON DE COMMANDE MEGAHERTZ
TARIF EXPÉDITIONS : 1 LIVRE 35^F, DE 2 A 5 LIVRES 45^F, DE 6 A 10 LIVRES 70^F, PAR QUANTITÉ, NOUS CONSULTER
Catalogue MEGAHERTZ avec, entre autres, la description détaillée de chaque ouvrage, contre 3 timbres à 3 F

SRC pub 02 99 41 78 78 08/97

APPRENEZ LA TÉLÉGRAPHIE !

LE LIVRE

Apprendre et pratiquer la télégraphie
de Denis BONOMO, F6GKQ

LE MANIPULATEUR et son oscillateur



Format 155 x 240 mm,
160 pages
Réf. : EA20

LE COURS de télégraphie de James PIERRAT, F6DNZ

Réf. : KCW



Réf. : MFJ5

LES PRIX

Le Livre seul: 110^F port 35^F - Le Cours seul: 170^F port 25^F - Le MFJ-557 seul: 294^F port 50^F
Réf.: BNDL11 .. Le Livre + Le Cours + Le MFJ-557: .. 534^F .. 460^F .. port 70^F
Réf.: BNDL12 .. Le Livre + Le Cours: 288^F .. 230^F .. port 50^F
Réf.: BNDL13 .. Le Livre + Le MFJ-557: 364^F .. 340^F .. port 60^F
Réf.: BNDL14 .. Le Cours + Le MFJ-557: 424^F .. 370^F .. port 60^F

Utiliser le bon de commande MEGAHERTZ

SRC pub 02 99 41 78 78 05/97

CLÉ DE MANIPULATEUR



MONTÉE SUR SOCLE, TRÈS STABLE
À UTILISER AVEC UN MANIPULATEUR
ÉLECTRONIQUE (ETM-1C,
ETM9-COG PAR EXEMPLE)

Réf. : ETMSQ
Prix : 310^{FF} + Port*

*Port : Coliéco recommandé (5/6 jours) : 50^{FF}

MANIPULATEURS ÉLECTRONIQUES

Matériel de fabrication européenne

LE PLUS SIMPLE



SANS CLÉ, VITESSE RÉGLABLE (UTILISABLE
AVEC ETM-SQ, PAR EXEMPLE)

Réf. : ETM1C
Prix : 410^{FF} + Port*

LE CONCENTRÉ



IDENTIQUE À L'ETM-9C X3
MAIS SANS CLÉ

Réf. : ETM9COGX3
Prix : 1550^{FF} + Port*

UNE BONNE IDÉE CADEAU !

UTILISER LE BON DE COMMANDE MEGAHERTZ.

LE NEC PLUS ULTRA



QUELQUES CARACTÉRISTIQUES :
MÉMOIRE "MESSAGES" ÉTENDUE,
MODE "METEOR-SCATTER" JUSQU'À 850 WPM,
SIMULATION DES CIRCUITS "CURTIS",
ET UNE GRANDE SIMPLICITÉ D'UTILISATION !

Réf. : ETM9CX3
Prix : 1900^{FF} + Port*

*Port : Colissimo recommandé (48 h) : 70^{FF}

UTILISEZ LE BON DE COMMANDE MEGAHERTZ
TARIF EXPÉDITIONS : 1 LIVRE 35^F, DE 2 A 5 LIVRES 45^F, DE 6 A 10 LIVRES 70^F, PAR QUANTITÉ, NOUS CONSULTER
Catalogue MEGAHERTZ avec, entre autres, la description détaillée de chaque ouvrage, contre 3 timbres à 3 F

SRC pub 02 99 41 78 78 05/97

Photos non contractuelles. Tarif au 01.08.97 valable pour le mois de parution, sauf erreur ou omission. Cette publicité annule et remplace toutes les précédentes.

SRC pub 02 99 41 78 78 07/97

INTRODUCTION

Les nouvelles pages de notre magazine nous permettent d'inaugurer une série d'articles destinés à vulgariser les divers chapitres de deux disciplines qui nous intéressent particulièrement : l'électrotechnique et l'électronique. Ce qui ne nous empêchera pas de traiter d'autres sujets tels que la mécanique, l'optique, la micro-informatique etc. si c'est nécessaire.

Au début, nous comptons suivre un ordre logique et classique, tel que les unités de mesure, l'atome, la loi d'Ohm etc. et par la suite, traiter des sujets bien ciblés voire d'actualité à la demande de nos lecteurs qui pourront adresser leurs suggestions à la Rédaction. Pour cela, nous nous garderons bien de dresser dès maintenant une table des matières !

Ces articles visent les débutants, ceux plus anciens désireux de rafraîchir leurs connaissances sur tel ou tel sujet et dans une certaine mesure, les candidats aux examens d'opérateur, à titre de complément aux cours suivis par ailleurs.

Les Unités Utilisées en Electronique

Multiples et sous-multiples :

Une grandeur physique est exprimée en unité dite "unité de grandeur" dont l'abréviation est une lettre de l'alphabet latin ou grec en minuscule ou majuscule, par exemple m (ème minuscule) pour le mètre, l'unité de distance, et Ω (oméga majuscule) pour l'ohm, l'unité de résistance électrique.

Le domaine d'application des

unités de grandeur étant trop étendu, il faudrait les exprimer telles quelles par une multitude de zéros situés avant ou après les chiffres (ou digits) significatifs. Par exemple, si nous nous servions uniquement du mètre (m) nous devrions dire que la distance de Bordeaux à Marseille est de 500 000 mètres et que l'épaisseur d'un cheveu est de 0,000 05 mètre, vous voyez où cela nous mènerait...

Nous pouvons aussi utiliser l'unité de grandeur multipliée par 10 et un exposant positif ou négatif, c'est-à-dire $5 \cdot 10^5$ mètres et $5 \cdot 10^{-5}$ mètre respectivement dans l'exemple précédent, c'est déjà bon mais pas à la portée de tout le monde. Le point (.) signifie x (multiplié par...) et ça prend beaucoup moins de place. Malheureusement, le calcul exponentiel et logarithmique n'est enseigné en France que dans les classes terminales scientifiques ou techniques, aussi nous vous en reparlerons d'une manière simplifiée, lors d'un article consacré à la comparaison de deux grandeurs de même nature : le "décibel [dB]". Les radioamateurs, ne peuvent plus s'en passer, une fois l'avoir compris, ils est d'ailleurs indispensable pour les calculs.

Dans ce but, les deux tableaux ci-dessous comportent une colonne donnée en "puissances de 10 de l'unité de grandeur", mais n'en tenez pas compte pour l'instant, car il existe un troisième moyen d'expression plus utilisé et accessible au commun des mortels : les multiples et les sous-multiples d'unités de grandeur dont les symboles, nous donneront pour le même exemple, 500 km et de 50 μ m.

Facteur de multiplication		A placer devant l'unité de grandeur	
Arithmétique	Puiss. de 10	Préfixe	Symbole
1 000 000 000 000	10^{12}	téra	T
1 000 000 000	10^9	giga	G
1 000 000	10^6	méga	M
1 000	10^3	kilo	k
100	10^2	hecto	h
10	10 (ou 10^1)	déca	da
1	-	-	-
0,1	10^{-1}	déci	d
0,01	10^{-2}	centi	c
0,001	10^{-3}	milli	m
0,000 001	10^{-6}	micro	μ^*
0,000 000 001	10^{-9}	nano	n
0,000 000 000 001	10^{-12}	pico*	p^{**}
0,000 000 000 000 001	10^{-15}	femto	f

Seuls, les multiples et sous-multiples marqués en gras sont utilisés en électronique.

* En France, le "micromètre" (μ m) se dit souvent "micron".

** Aux USA : "pico" est souvent appelé "micro.micro" ($\mu\mu$).

Par exemple une capacité de 10 $\mu\mu$ F aux USA = 10 pF chez nous.

Les Principales Grandeurs et Unités Utilisées

Ne retenir que celles marquées en couleur, celles que vous rencontrerez le plus souvent :

	GRANDEUR		UNITE		REMARQUES	
	Nom	Symbole	Nom	Symbole		
Distance	longueur	l	mètre	m	1 angstrom (Å) = 10 ⁻¹⁰ m	
Temps	temps	t	seconde	s	1 cycle/seconde (c/s) = 1 Hz	
	fréquence	f	hertz	Hz		
Mécanique	vitesse	v	mètre/seconde	m/s	9,8 N usage pratique seulement 10 ⁵ N rarement utilisé 10 ³ N rarement utilisé 1 Nm 1 kgm = 9,8 J 10 ⁷ J 3600 J 1 eV = 1,59.10 ⁻¹⁹ J 1 cheval-vapeur (CV) = 736 W	
	force ou poids	F ou P	newton	N		
	énergie ou travail	W	joule	kgp		kgp
				sn		sn
puissance	P	watt	erg	Wh		
			watt-heure	eV		
moment ou couple	M	mètre-newton	électron-volt	W		
			électron-volt	m ² N		
Electricité	Intensité	I	ampère	A		3600 C voir mécanique voir mécanique
	Tension d.d.p.	U	volt	V		
	F.e.m.	E	volt	V		
	Résistance	R	ohm	Ω		
	Réactance	X	ohm	Ω		
	Impédance	Z	ohm	Ω		
	Résistivité		ohm-mètre	.m		
	Quant. d'électricité	Q	coulomb	C		
	Energie	W	ampère-heure	Ah		
	Puissance (réelle)	P	joule	J		
	Puissance appar.		watt	W		
	Puissance réactive		volt-ampère	VA		
	Champ électrique	E	var	var		
Capacité	C	volt par mètre	V/m			
Constante diélectr.		farad	F			
			farad par mètre	F/m		
Magnétisme	Inductance propre	L	henry	H	10 ⁻⁸ Wb = 4π 10 ⁸ oersted 10 ⁴ T	
	Inductance mutuelle	M	henry	H		
	Flux d'induction	Φ	weber	Wb		
	Champ magnétique	H	maxwell	M		
			ampère par mètre	A/m		
	Induction magn.	B	tesla	T		
Perméabilité magn.	μ	gauss	G			
		henry par mètre	H/m			
F magnétomotrice	F	ampère	A			
Chaleur	Température	T	degré Kelvin	°K	voir mécanique 4,1855 J	
		t, φ	degré Celsius	°C		
	Quantité de chaleur	Q	joule	J		
			calorie	cal		
Transmission	Gain (> ou < 1)	G	décibel	dB	Np 8,69 dB	
			neper			

CB-SHOP

le spécialiste

PROMOTIONS DISPONIBLES DANS TOUS LES MAGASINS CB-SHOP WINCKER FRANCE

ANTENNES FILAIRES CIBI ET RADIOAMATEUR

FABRICATION DE QUALITÉ PROFESSIONNELLE

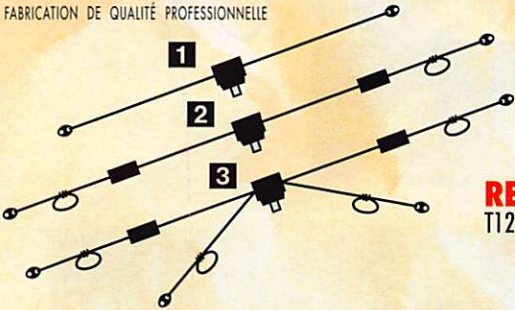

1 DX-27 : Dipôle filaire omnidirectionnel E/R, résonance 1/2 onde, puissance 500 W, balun étanche sur ferrite fermée, câble en acier inoxydable toronné, longueur 5,5 m, avec spires de réglage 27 à 32 MHz, isolateurs (5000 V) porcelaine, gain + 3,15 dBi, livrée préréglée.

2 PERFO 12/8 : Dipôle filaire omnidirectionnel à gain, E/R 500 W, réglage de 15 à 30 MHz, gain exceptionnel, balun étanche sur ferrite fermée, câble multibrin acier inoxydable, longueur 11,5 m, spires de réglage, coulisseaux acier inox, isolateurs (5000 V) porcelaine, livrée préréglée.

3 QUADRA : Double dipôle filaire 1/2 onde omnidirectionnel, E/R 500 W, balun

DES INFOS... DES PROMOS TOUTE L'ANNÉE...
3615 CIBI
CONSULTEZ-NOUS SUR...



ANTENNE DIRECTIVE

SIRTEL XY4
4 éléments
gain 12 dBi
fréquence 26-28 Mhz
puissance maxi 2000 W
dim. 6000 x 4680 mm

RENFORT DE MAT T127C

150^F

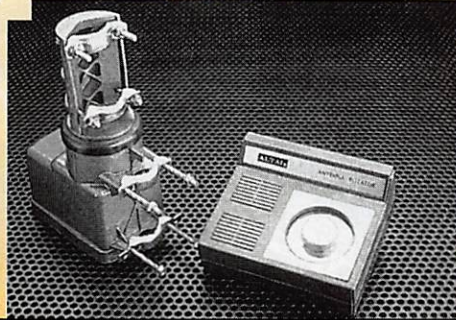
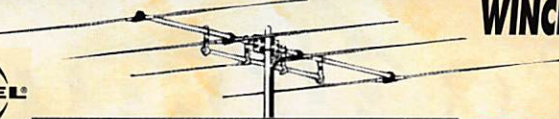

ROTOR 50kg AXIAL

avec pupitre
+ 25 m de câble,
3 conducteurs,
25 m de coaxial 11 mm
double blindage
et 2 connecteurs PL

1350^F

Antenne + Rotor + Câbles + accessoires **L'ENSEMBLE :**

Vos problèmes de brouillage TV... Notre spécialité !!!

3 SOLUTIONS EFFICACES !



FTWF - Filtre passe-bas
- 2000 W PEP
0,5 - 30 Mhz **450^F**

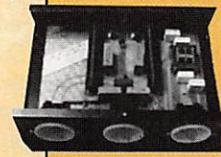

PSW GTI - Filtre secteur
- triple filtrage HF/VHF
+ INFORMATIQUE
- Ecrêteur de surtensions

FILTRES SECTEUR AUX NORMES
CE

495^F



PSW GT - filtre secteur
3 prises - 3 kW

470^F

FABRICATION FRANÇAISE

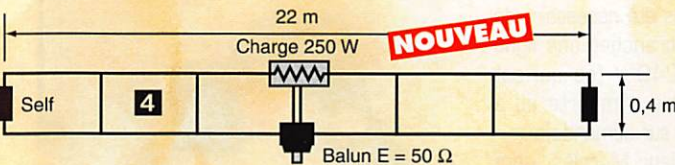

4 MEGAPOWER FILAIRE : Folded Dipôle chargé de conception inédite, longueur 22 m, couvre de 1,8 à 38 MHz, forte omnidirectionnalité, E/R, puissance 1000 W pep, gain proche de 10 dB en fonction du nombre de longueurs d'ondes développées sur la longueur de l'antenne, TOS de 1:1 à 2,8:1 sans boîte de couplage, câble en acier inoxydable toronné, charge monobloc non selfique de 250 watts sur substrat haute technologie, selfs d'allongement de qualité professionnelle, balun étanche sur ferrite fermée, alimentation directe par câble coaxial 50 ohms. Un must !

ALIMENTATION 220/13,8 V

DIRLAND - Protection contre les courts-circuits
20 ampères constants
22 ampères pointes



Nouveau !
 Paiement par
cartes bancaires
au 02 40 49 82 04

375^F



Demandez notre catalogue contre 50,00^{FTTC} FRANCO

CB-SHOP

8, allée Turenne - 44000 NANTES
Tél. : 02 40 47 92 03

WINCKER FRANCE

55 BIS, RUE DE NANCY • 44300 NANTES
Tél. : 02 40 49 82 04 • Fax : 02 40 52 00 94
e-mail : wincker.france@hol.fr

BON DE COMMANDE

NOM

ADRESSE

JE PASSE COMMANDE DE :

Kit directive + rotor	<input type="checkbox"/>	1350,00^{FTTC}	Antenne COMPACT 2	<input type="checkbox"/>	690,00^{FTTC}
Renfort de mât T127C	<input type="checkbox"/>	150,00^{FTTC}	Antenne AVIATIC 2	<input type="checkbox"/>	750,00^{FTTC}
Filtre ant. pass-bas FT WF	<input type="checkbox"/>	450,00^{FTTC}	Antenne DX-27 1	<input type="checkbox"/>	590,00^{FTTC}
Filtre secteur PSWGT	<input type="checkbox"/>	470,00^{FTTC}	Antenne PERFO 12/8 2	<input type="checkbox"/>	720,00^{FTTC}
Filtre secteur PSWGTI	<input type="checkbox"/>	495,00^{FTTC}	Antenne QUADRA 3	<input type="checkbox"/>	790,00^{FTTC}
Alimentation 20/22 A	<input type="checkbox"/>	375,00^{FTTC}	Antenne RX 1/30 Mhz 1	<input type="checkbox"/>	890,00^{FTTC}
Micro Astatic 1104C	<input type="checkbox"/>	490,00^{FTTC}	Participation aux frais de port	<input type="checkbox"/>	70,00^{FTTC}
Antenne MEGAPOWER 4 NOUVEAU	<input type="checkbox"/>	1900,00^{FTTC}	JE JOINS MON RÈGLEMENT TOTAL PAR CHÈQUE DE :	<input type="checkbox"/>	FTTC
			Catalogues CiBi/Radioamateurs ... FRANCO	<input type="checkbox"/>	50,00^{FTTC}



ASTATIC 1104 C
Microphone de base type "céramique"
fréquences : 100 Hz - 7500 Hz
impédance :
100 - 500 Ohms

SUPER PROMO

490^F



WINCKER

Offre valable jusqu'au 30 septembre 1997

SRC pub 02 99 41 78 78 08/97

MHz mag

Visite de la maison de la « Federación de Radioaficionados de Cuba - Grupo DX »



Le R-C de La Habana (HAM et SWL).

Lors de ma première visite à Radio Havane Cuba, section française, on m'avait parlé de l'existence d'une association de gens s'intéressant aux ondes courtes, mais personne n'avait pu m'indiquer l'adresse exacte, et seul un des journalistes aurait été capable de fournir cette précieuse indication (section anglaise) mais il était malheureusement absent ce jour-là. Plus tard, lors du rendez-vous fixé par le président du club UNESCO de photo de La Habana dans sa maison de rêve, je pensais, avant de prendre congé de mon hôte, à lui poser la question de savoir s'il avait jamais entendu parler d'une association de passionnés d'ondes courtes. Heureuse initiative puisqu'il me répondit qu'il

connaissait l'adresse et que celle-ci se situait dans le même quartier.

Fort de cette information, je suis allé à l'adresse indiquée où j'ai trouvé un panneau annonçant qu'il s'agissait de la "Federacion de radioaficionados de Cuba". Là, Monsieur Oscar Moralès parlant anglais, me fit entrer et visiter les locaux en m'autorisant à prendre toutes les photos que je souhaitais (ce qui me fut refusé à Radio Rebelde et à Radio Ciudad de la Habana). C'est ainsi que je pus voir le bureau QSL, le secrétariat avec le micro-ordinateur donnant accès à Internet, le coin radio et enfin le magasin des pièces détachées.

Le coin radio est composé de matériel Yaesu, Kenwood et Telereader. L'ensemble fonctionne sans problème sur 110 volts et il

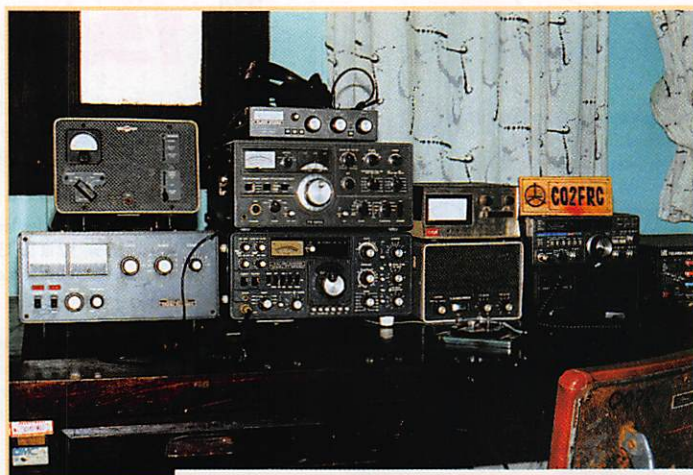

La station Kenwood, Yaesu et Telereader du Radio-Club.

n'a pas été nécessaire de faire brancher une ligne 220-240 V (ce qui est possible n'importe où à Cuba, sur demande). Monsieur Moralès, dont je crois avoir compris qu'il était le doyen du club, s'occupe du bureau QSL et me parla des différents diplômes disponibles. J'ai pu voir dans les différentes cases du courrier en attente de départ pour un peu partout dans le monde (j'ai aperçu des QSL en partance pour la France).

Le club dispose de deux décalcomanies en couleurs.

Le club est installé dans une grande maison avec une cuisine où les radioamateurs et les écouteurs membres et à jour de cotisation peuvent

prendre des repas en commun lors des réunions amicales du samedi.



La jeune secrétaire du Radio-Club.

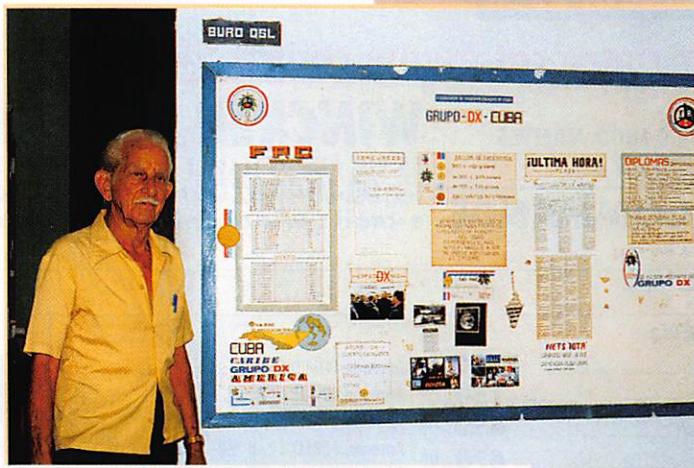

Le doyen devant le tableau d'info du Radio-Club.



Le bureau QSL du Radio-Club.

Le seul problème qui a été évoqué par mon interlocuteur concerne le manque de pièces détachées. Le club a des difficultés pour se procurer autant que de besoin des circuits imprimés, circuits intégrés, transistors. Malgré tout, le magasin procure

un grand choix de pièces (y compris pour l'informatique) aux membres intéressés.

J'ai posé la question à Monsieur Moralès s'il avait entendu dire que la douane cubaine interdisait l'entrée sur son territoire des magnétoscopes (c'était marqué sur la notice remise par mon tour-opérateur!). Oui, il le savait, mais ne comprenait pas pourquoi puisque la possession d'un magnéto n'est nullement interdite à Cuba (ce que je confirme pour en avoir vu dans plusieurs maisons de mes différents hôtes et amis). Le mystère reste donc pour moi toujours entier.

Pour ce qui concerne les rapports d'écoute des SWL et ceux des radioamateurs, les courriers demandant l'obtention d'un diplôme ou tout autre courrier attendant une réponse écrite, il est à noter que les CRI (coupons-réponses internationaux) pour couvrir les frais postaux sont parfaitement adaptés.



Un HAM et le doyen (à droite) des HAM du Radio-Club.

Le club accepte également les billets de banque des USA, comme cela se fait partout dans le pays.

Enfin, Monsieur Moralès me dit qu'il existe des liens entre des radioamateurs français et leurs homologues cubains en me montrant une QSL relative à une expédition DX qui incluait la présence d'un Français.

Dans le hall d'entrée de la maison se trouve une belle armoire vitrée

qui regroupe les différents cadeaux et souvenirs envoyés par des radio-clubs et radioamateurs du monde entier et ces témoignages amicaux font toujours plaisir aux adhérents de la "Federation", pour preuve que la radio est une passion qui ne connaît pas les limites des frontières et des océans.

Fabien SERVE
Membre d'Amitié Radio



NOUS AVONS AUSSI DES DIPLÉXEURS

Excellente couverture large-bande – utilisable pour beaucoup d'applications



LH 108/136-AMP



LH 108/136



LH80/88



DIPX 88/136



DIPX 225/330



DIPX 500/800



DIPX 1000/1600

Dimensions très réduites

PROCOM France SARL – Europarc – 121, Chemin des Bassins – 94035 CRETEIL CEDEX
Téléphone: 01 49 80 32 00 – Télécopie: 01 49 80 12 54

9^{ème} salon de la CB et du radioamateurisme

SARADEL 97

27 et 28

OUVERT SAMEDI DE 9 H
À 18 H ET DIMANCHE
DE 10 H À 18 H
ENTRÉE : 1 JOUR 35 F
2 JOURS 50 F

- parkings gardés au sein
du Parc des Expositions
- parkings extérieurs

La plus
importante manifestation
radio en France, des promos
spéciales salon, toutes les
grandes marques représentées
par des professionnels
réputés

septembre

EXPOSITION

VENTE

OCCASIONS

Accès :

- Méto :**
- Ligne 13 (départ St Lazare, arrivée St Denis/Porte de Paris)
 - Ligne 7 (Départ Opéra, arrivée La Courneuve)
- SNCF :**
- Ligne B5 (départ Paris Gare du Nord, arrivée Le Bourget/Drancy)
Prendre l'autobus 152 jusqu'à Michelet/Le Bourget
- Autobus :**
- Ligne 152 (Départ Paris - Porte de la Villette, arrivée Michelet/Le Bourget)
 - Ligne 350 (Départ Paris - Gare de l'Est/Gare du Nord/Porte de la Chapelle, arrivée Aéroport du Bourget)
- Route :**
- Autoroute A1 (départ Paris - Porte de la Chapelle, arrivée sorties 4bis ou 5)
 - Autoroute A3 (Départ Paris - Porte de Bagnolet, arrivée sortie Le Blanc Mesnil)
 - Nationale 2 (RN2) (Départ Paris - Porte de la Villette, arrivée Aéroport du Bourget)

Pour tous renseignements et réservations :

Tél : 05 55 29 92 92 - Fax : 05 55 29 92 93

Parc des expositions du Bourget (93)
Hall 1 - 3 000 m² d'exposition





Carnet de Trafic

POUR FAIRE SUIVRE VOS INFORMATIONS : SRC - MEGAHERTZ MAGAZINE
BP 88 - 35890 LAILLÉ - Tél. : 02 99 42 52 73+ - Fax : 02 99 42 52 88

Diplômes

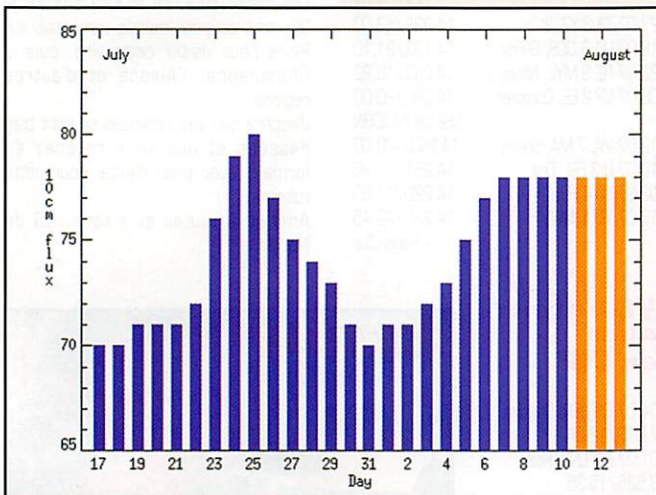

© Centre de prévision ISES, DASOP, Observatoire de Paris-Meudon.
Le graphique représentant la courbe du flux 10cm établie sur les 100 derniers jours est publié avec l'aimable autorisation de l'Observatoire de Paris-Meudon.
Vous pouvez visiter le site de l'Observatoire à l'adresse Internet suivante : <http://www.obsmp.fr/departement/dasops/previ/w3/previ.html>.

Le flux solaire moyen prévu pour septembre est : 78

"Diplôme des 6 Bourgeois" (de Calais)

Ce diplôme longtemps géré par notre ami F8EH, aujourd'hui disparu, vient d'être réactualisé et peut être obtenu par tout radioamateur ou écouteur. Format A4 (21 x 29 cm) cartonné.

En voici les conditions d'obtention :

- Il faut avoir contacté ou écouté 6 stations différentes en VHF ou 3 stations différentes en HF : des stations de la ville de Calais ou de ses environs (dans un rayon de 20 km).
- Tous les modes (y compris via satellites) et toutes les fréquences amateurs sont autorisés. Leur mixage (modes et fréquences) l'est aussi. Seuls les contacts via relais terrestres ne sont pas valables.
- Il suffit de fournir au manager du diplôme un relevé

des contacts ou des écoutes figurant sur votre log, indiquant bien entre autres, la date et l'heure TU, le ou les bande(s) et mode(s).

Ce relevé sera certifié par un OM local membre du bureau départemental de votre association nationale (REF-Union par exemple).

- Les frais d'obtention (port compris) sont de 30 Ffr ou 6 CRI pour les pays de la CEE et de 40 Ffr ou 8 CRI ou 7 US\$ pour les pays hors CEE.

Le nouveau "diplôme manager" est Pierre Azoulay, F6FLB, 520 avenue de Lattre de Tassigny, 62100 Calais (France).

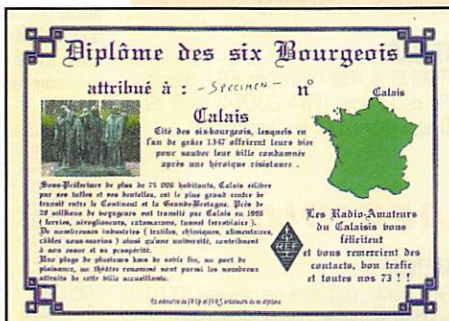

Calendrier

Date(s)	Temps TU	Nom (& bandes éventuellement)	Modes
Septembre 97			
06-07	00.00-24.00	All Asian DX Contest***	SSB
06-07	12.00-12.00	LZ DX Contest, 80-10m**	CW
06-07	15.00-15.00	IARU Region 1 Field Day	SSB
13-14	00.00-24.00	WAE DX Contest	SSB
20-21	15.00-18.00	Scandinavian Activity Cont., 80-10m**	CW
27-28	00.00-24.00	CG VVW DX Contest, 80-10m**	RTTY
27-28	15.00-18.00	Scandinavian Activity Cont., 80-10m**	SSB

* voir le règlement ci-dessous.
** hormis les dates indiquées, le règlement paru dans notre N°162 de septembre 1996, reste inchangé.
*** hormis les dates indiquées, le règlement paru dans notre N°159 de juin 1996, reste inchangé. Les résultats de 1996 ont été publiés dans notre N°171 page 36.

DXCC

Credits accordés aux soumissions effectuées du 1er au 28 avril 1997 :

Nombre courant de contrées : 329.

- Nouveaux membres :

Phone : 0N4GG-231, VE2BDC-108.
Satellite : CN8GI-103.

160m : HB9RG-100, HB9NL-101, HB9BIN-104, 0N4GG-116.

80m : 0N4GG-137.

40m : 0N4GG-140.

10m : 0N4GG-118.

- Nouveaux membres de l'Honor Roll :

5B DXCC : 0N4GG.

6m : 0N4GG.

- Endossements :

Mixte : F6LQJ-319, HB9BIN-314, HB9BQU-238, HB9CMZ-330, HB9CXZ-285HB9DDM-332, 0N4GG-286.

Phone : F5UJK-188, F6LQJ-312, HB9BIN-271, HB9CXZ-277, HB9DDM-331, 0N4GG-251.

CW : HB9BIN-279, HB9BQU-170, HB9CMZ-327, HB9DDM-315.

160m : F3AT-131, HB9CXZ-126.

80m : HB9BIN-128, HB9DDM-138.

40m : HB9BIN-207, HB9CMZ-137, HB9DDM-198.

10m : F6LQJ-221, HB9DDM-264.

6m : 0N4GG-135.

- Nouvelles du DXCC :

Les activités suivantes sont acceptées :

3A/DJ7RJ, 3B8/DL6UAA, 3B8/EA3ELM, 3C5Z, 3D2UK, 3XY03A, 8Q7AF, 9H3VG, 9H3VH,



- 9H3WD, 9H3WM, 9K2/Y09HP, 9U5T, BS7H, C50YL, C53HP, C93/JA6SUN, C93/JG6BKB, C93/JR6XIW, D25L, D2FIB, D68KS, ES1HR, ET3FB, HS9AL, J3X, J6/F5CCO, J75T, J77C, J77FT, J79BP, J79GA, J79RC, J79WP, PJ8DX, S07NY, SM5ENX/DU1, T32HA, TI*/AA8HV, TI/ON7ZM, TL8EJ, TN7A, T05C, TT6FNU, TY1RY, V5/DK2WH, V5/W8UVZ, VK0IR, VK9FL, VK9PG, XT2GA, XZ1N, YV7/AH60M, YV7/WH6DAG, Z2/SM0FIB & ZK1J00. (Source "The ARRL Letter" Vol. 16, N° 28, July 11, 1997).

Pour d'avantage d'informations vous pouvez contacter Bill Kennamer, K5FUV, sur internet en faisant : bkennamer@arrl.org.



CARNET DE TRAFIC

Référence	Préfixe, Nom & époque	Opérateur
- Opérations dont les documents reçus ont été acceptés en juin 1997* : OC-221	Iles Kai, Indonésie îles YBB, groupe "j".	YC8YR (résident à Tual)
OC-222	depuis l'île de Tapat, îles Obi, juin 1997, Indonésie, îles YBB, groupe "m".	YC8YZ/p
- Nouvelle référence IOTA délivrée en juin 1997** : AS-128/Prov	Ile Guan Phu Quoc du Groupe-ouest des îles 3W4 du delta du Mékong. îles du Vietnam groupe "c".	3W4EZD
- Opération ne répondant pas au critère de qualification du IOTA : AS-117	Ile de Mukai-Shima	JR4GPA

* Références et opérations acceptées par les "Check Points" pour le diplôme IOTA.
** Les cartes QSL des opérations référencées "/Prov" doivent attendre leur validation par le Comité du IOTA. Note sur OC-221 : Une autre opération, YC8YV, qui eut lieu dans ce groupe en mai dernier, n'a pas encore été validée, faute de "documentation". Pour celle-ci, comme pour les références "/Prov", ne soumettez pas encore vos cartes QSL auprès des "checkpoints".

- MUKAI (Iles)
Après consultation des cartes marines, les îles Mukai Shima récemment activées par JR4GPA (25 mai et 21-22 juin 1997) comptent pour IOTA AS-007 (île de Honshu) et non pas pour IOTA AS-117 (groupe des îles côtières de Honshu sauf la préfecture Honshu-même) comme annoncé.

- DIE (Diplôme des Iles Espagnoles) : Paco, EA5OL, tient son règlement et son logiciel à votre disposition sur (<http://www.arrakis.es/~ea5ol>).

- IIA (Italian Islands Award ou Diplôme des Iles Italiennes) : grâce à Marco, IK0QOB, les logiciels sont disponibles sur (<http://www.dx.deis.unibo.it/htdx/islands/>). Le courrier via la poste doit être envoyé au "Crazy DX Group", P.O.Box 11, 04011 Aprilia - LT, Italie. Inclure une disquette floppy 3"1/4 + SASE.

MARCONI MEMORIAL AWARD
Si vous avez contacté deux des trois stations suivantes GB100FI, GB100LP ou GB100BD avant le 9 juillet dernier, vous pouvez prétendre à ce diplôme en envoyant 8 US\$ ou 10 IRC au manager du diplôme : Glyn Jones, GW0ANA, Nirvana, Castle Precinct, Llandough, Cowbridge, Vale of Glam, CF71 7LX, Wales, Royaume-Uni. Attention pour le diplôme IOTA : chacun de ces 3 indicatifs commémoratifs compte aussi pour l'île de Flatholm (IOTA EU-124).

Les YL



INFOS ET SUGGESTIONS À NADINE AVANT LE 3 DU MOIS. BON TRAFIC 33/88
(Nadine BRESSIER, Mas "Le Moulin à Vent", 84160 CUCURON)

YL entendues en SSB

14.07 F 5 BOY, Isabelle	14.170/19.15
14.07 F 5 MLE, Monique	7.061/11.00
18.07 F 5 NVR, Nadine	14.262/14.50
15.07 F 5 PGS, Claire	14.120/18.45
14.07 F 5 FXL, Solange	7.063/15.15
21.07 4J 8 AYL, Oksana	14.209/16.00
02.07 4K 8 DYL, Oksana	14.204/17.40
18.07 7K 3 EDP/P, Nori	14.257/15.45

01.07 9V 0 VRZ, Madeleine	14.182/20.45
(indicatif perso = 9H3YN)	
19.07 CP 5 JI, Maria	14.247/22.10
13.07 DJ 2 MO, Brit	14.153/08.40
26.07 DL 3 ABL/p, Andrea	14.264/07.50
iota EU 128, QSL via DL6MHW	
20.07 EA 1 AEW, ?	7.083
13.07 EA 3 CM, Marie	14.153/08.45
05.07 EA 3 FEB, Cristina	14/?
27.07 EA 6 LP, ?	14.160/12.08
25.07 GB 0 FAA, Maggy	7.069/14.00
05.07 GM 4 YMM/p, Christine	7.060/?

14.07 HB 9 ARC, Greta	14.151/07.35
09.07 HR 2 MDP, Dalila	14.212/20.32
20.07 IK 3 BPN, Patricia	7.060
31.07 JX 6 RHA, Unni	14.252/14.23
22.07 LA 1 OGA, Sylvia	14.176/14.30
28.06 LG 5 LG, Unni	14/?
23.07 LZ 1 KBG, Iskra	GSL via SMOOJZ
06.07 LZ 3 BQ, Veneta	14.223/15.20
18.07 OE 6 YRG/1, Peggy	18/?
04.07 OH 2 BBR, ?	14.118/19.25
06.07 OH 3 NF, Kati	14.251/21.10
27.07 OK 8 HXZ, ?	14.114/15.55
12.07 PT 2 AA, Teresa	14.169/10.16
	14.246/20.50
	(indicatif perso = PT2TF)
07.07 PT 2 TF, Teresa	14.251/21.15
20.07 RA 2 FM, ?	14.171/16.30
06.07 RA 3 XY, Lana	14.213/14.20
01.07 SM 4 VPZ, Lily	14.225/15.40
26.07 SV 1 BRL/B, Kiki	14.271/15.30
	iota EU 052
27.07 TA 3 YZ, ?	14.238/13.00
18.07 UA 3 QGS, Galina	14.133/21.10
22.07 RZ 9 MYL, Natasha	14.242/13.22
08.07 VP 2 EE, Dorothea	14.260/20.00
	GSL via KA3DBN
12.07 WL 7 MA, Sherry	14.243/08.00
12.07 O 3 FRI, Tina	14.281/21.30
02.07 YO 4 FFL, ?	14.220/14.50
19.07 YU 1 AAV, ?	14.250/22.45
	= Radio-Club

06.07 DJ 9 SB, Renata 7.025/08.45

QSL reçues :

F5CQL, Françoise (01.97) ; F5UGU, Marie (02.97) ; F8AHC, Agnès (25.07) ; IT9ESZ, Ruth (01.96) ; US4LCW, Anna (12.96).

Merci :

Isabelle F5BOY, Clo F5JER, Jean-Paul F1SKG, Francis F5OTU et Michel F-16832

Nouvelles d'YL

Du 16 au 26 Juillet, Francis F5OTU et Philippe F6GYM étaient à Chamborigaud, dans le Gard, avec nos amies Rosa et Elsa qui animent souvent le Radio-Club RZ9MYL (voir également le reportage dans notre numéro 173). Les sœurs de Rosa et Elsa arrivant le 27, tout ce petit monde remontait sur Paris pour visiter cette ville, puis la Champagne, l'Alsace et d'autres régions. J'espère que vos vacances se sont bien passées et que vous revenez en forme... avec plein d'infos pour cette rubrique ! Amitiés à toutes et à tous, 88 de Nadine.

YL entendues en CW

04.07 F 5 JER, Claudine	7.010/12.24
01.07 F 5 LNO, Rosy	3.535/15.35
04.07 F 5 NVR, Nadine	7.010/12.25
25.07 F 8 AHC, Agnès	7.018/13.01



Le Trafic DX

EUROPE

ACORES

CU9B est actif depuis l'île de Corvo (IOTA EU-089) depuis le 6 août jusqu'au 2 septembre.
QSL via CU3AV.

BOSNIE

Mario, DL1FDV, doit être T94DX depuis le 24 août jusqu'au 4 septembre. Il comptait être actif sur toutes les bandes HF en CW & SSB.

ITALIE

IT9GNG & IT9FXV seront IF9/ depuis l'île de Lavanzo (IOTA EU-054) du 5 au 8 septembre. QSL via "home calls".

AFRIQUE

BENIN

Sigi, DJ4IU, doit être de nouveau TY1U pour six semaines depuis la fin juillet.

TOUTES VOS INFORMATIONS SONT À FAIRE PARVENIR À LA RÉDACTION AVANT LE 5 DU MOIS. (VOIR ADRESSE EN DÉBUT DE REVUE).

LIBYE

- Voici un complément d'informations concernant l'opération 5A28 déjà annoncée (l'indicatif est bien celui accordé) et qui doit avoir lieu à Tripoli, du 31 août au 7 septembre 1997. Les opérateurs, OE1AOA, OE2GRP, OE2KTO, OE3ICS, OE3SGU et OE6DGG, utiliseront cet indicatif spécial pour célébrer le 28ème anniversaire de la Révolution Lybienne. Les fréquences suggérées sont les suivantes :

CW	SSB	RTTY
1,838	1,848	-
3,508	3,798	-
10,108	-	-
14,028	14,198	14,088
18,078	18,148	-
21,028	21,298	21,088
24,898	24,948	-
28,028	28,498	28,088
50,098	50,128 & 208	-
144,028	144,228	-

L'équipe participera aux concours "All Asian DX SSB" et "IARU Région 1 VHF" qui auront lieu les 6 et 7 septembre 1997. QSL et informations sur 5A28 : voir "les bonnes adresses", ci-dessous.
- Un autre opération aura lieu plus tard, depuis 5A1A, du 24 ou 25 novembre au 4 décembre 1997 par Andreas, DJ7IK, Dieter, DL3KDV, et Thomas, DL1CGT. Ils opéreront en CW, SSB et RTTY sur toutes les bandes HF, 160m et WARC comprises, sur deux stations en même temps. Ils participeront "sérieusement" en "multi-single" au concours "CG WW DX CW". QSL via DL3KDV, voir 5A1A dans "les bonnes adresses", ci-dessous. Vous y trouverez aussi leur site e-mail, sur lequel sera créé un "réflecteur" : vous y trouverez les dernières infos à jour, et vous pourrez y entrer vos observations et consulter les logs.

NAMIBIE

Voici un complément d'informations concernant l'opération de Charlie, WØYG (voir notre N° précédent p. 53) : Il utilise l'indicatif V5/ZS6YG pendant les mois d'août et septembre, en CW seulement. Cette année par contre, il comptait être surtout actif sur les bandes hautes (17, 15, 12 & 10 mètres). QSL via "home call" WØYG.

OUGANDA

Steve, DJ1US, se trouve en Ouganda depuis la fin juillet pour rejoindre Peter, ON6TT/5X1T, et Mats, SM7PKK/5X1Z jusqu'à la fin novembre. Son indicatif n'était pas encore connu au moment de son départ de RFA, mais il comptait être surtout actif en CW. QSL via DF2RG.

RUANDA

Andy, RW3AH, devrait être de nouveau actif en 9X... depuis le 24 août pour plusieurs mois.

SAINTE-HELENE (île)

Actuellement, Chris, ZD7HI n'est pas actif sur 160 et 80 mètres et ne pratique pas la CW. Les QSO dans ce mode sont soit une erreur soit l'oeuvre d'un pirate. QSL via N2AU. La seule station pratiquant la CW est Gilbert, ZD7BG, qui est opérationnel sur les bandes de 80 à 10 mètres.

TCHAD

Jean-Pierre, F5TRP, (voir notre N° précédent p. 53) a obtenu l'indicatif TT8LJP, il est actif en CW & SSB jusqu'au 15 octobre prochain. Pour les QSL, voir les "bonnes adresses" ci-dessous. Antoine, F6FNU, qui s'occupe de transmettre sa documentation à l'ARRL, prévoit une reprise d'activité en TT8, XT2 et TY à partir de la rentrée.

AMERIQUES

ALASKA

John Minke, N6JM, sera actif en CW/SSB depuis Dutch Harbor (Iles Amaknak, IOTA NA-059) à la mi-septembre. Il compte y parvenir le 13 septembre au matin, à 14.30 TU et repartir dans l'après-midi du temps KL7 (TU -10). Après quoi, si ses moyens le lui

permettent, il essaiera d'activer un île de la baie de Kachemak référencée IOTA NA-158. QSL via "home call". Commentaires et questions sur l'e-mail de John, en faisant (n6jm@pacbell.net).

BRESIL

La balise PP1CZ est ctive sur 50,080 MHz, depuis Vitoria, au nord-ouest de Rio, elle envoie le message suivant toutes les trois secondes : "VVV BEACON DE PP1CZ PP1CZ GG99UQ 3 WATTS 5 ELEM YAGI WW". Envoyez vos rapports d'écoute sur E-mail à : (pp1cz@br.homesshopping.com.br).

CANADA

Jusqu'au 15 septembre 1997, les stations canadiennes sont autorisées à utiliser les préfixes suivants : XL2 au lieu de VA2. C13 au lieu de VA3. CG1, 2, 4, 5, 6, 7, 8 & 9 au lieu de VE1, 2, 4, 5, 6, 7, 8 & 9. XQ3 & 4 au lieu de VO1 & 2. XN1 & 2 au lieu de VY1 & 2.

GUANTANAMO BAY

Larry, WB6VGI, doit être KG4ML en CW & SSB pour un mois depuis le 20 août dernier. QSL via "home call".

NATIONS-UNIES (New-York)

Un peu d'ordre : depuis le 1er avril 1997, toutes les cartes QSL pour 4U1UN doivent être envoyées via W6TER et non plus via les divers opérateurs occasionnels. En outre, la station participera plus souvent aux grands concours internationaux.

SAINT KITTS

Joe, VE3BW, sera V47CA du 16 novembre au 1er décembre prochains. Il participera au concours CG WW CW. En dehors de ce concours, il sera actif sur les bandes WARC.

SAINT-PAUL (île)

VA3RU, VA3EU & HA5JL utiliseront l'indicatif CY9DX du 12 au 22 septembre..

ASIE

INDE

Pour fêter le 50ème anniversaire de l'indépendance de l'Inde, les stations VU peuvent jusqu'au 30 septembre, faire suivre leur indicatif de /50.

IRAQ

Sanyi, HA7VK et actuellement Y19VK (voir notre N° 171, p. 38), ne peut pas opérer depuis son lieu de résidence, l'Ambassade de Hongrie à Baghdad, mais seulement depuis un radio-club local dont les heures d'ouverture ne lui permettent de se rendre pendant les week-ends. C'est la raison pour laquelle son QSL manager, Lazslo, HAØHW, qui avait obtenu l'indicatif Y19HW a renoncé à le rejoindre comme prévu à la mi-juillet. En outre, Gabi, HA7SK/Y19SK, le fils de Lazslo, devait effectuer un court séjour à Baghdad sans savoir s'il pourrait y opérer ou non. En tous les cas, Y19VK, Y19HW & Y19SK sont QSL via HAØHW.

JAPON

JH3DYG sera en /1 depuis l'île de Niijima (IOTA AS-008) les 6 et 7 septembre.

LAOS

L'opération depuis XW1/XW1A de juin dernier organisée par Zorro, JH1AJT, souffrit non seulement d'une propagation extrêmement pauvre mais aussi d'un très fort QRM local. Zorro compte bientôt retourner au Laos pour y opérer depuis un site différent et moins perturbé.

PAKISTAN

Pour fêter le 50ème anniversaire de l'indépendance du Pakistan, les stations AP2 peuvent utiliser le préfixe AP5Ø jusqu'au 30 septembre.

VIETNAM

Rolf, XV7SW, est de retour à Hanoi jusqu'à la mi-septembre.

OCEANIE

AUSTRALIE

La station spéciale VIØANARE (voir notre N° précédent p. 53) est active sur 3620, 7075, 14175 & 21175 kHz en SSB et sur 3532, 7020, 14052, & 21052 kHz en CW. QSL directe à VK4AAR ou via bureau à VK4ARB.

COOK DU NORD (Iles)

Voir notre N° précédent p. 53. Voici des informations complémentaires concernant cette expédition : La "Dateline DX Association" (DDXA) a finalement obtenu l'indicatif ZK1XXP. Les membres de l'expédition se retrouveront à Los Angeles le 17 septembre pour se rendre à Rarotonga. Leur arrivée sur l'île de Penrhyn, le lieu de l'opération, est prévue pour le 20 septembre au matin. L'opération durera au moins 7 jours en CW, SSB & RTTY de préférence sur les bandes basses à l'aide de 3 stations autonomes. D'autres informations telles que les infos QSL et le site internet pour la consultation des logs, seront communiquées ultérieurement. D'autre part, la DDXA est en relation avec la "Midway/Kure Island DX Association" qui organise une expédition à l'île de Kure vers la même époque en vue de "gérer" de manière la plus efficace possible, les segments de bandes réservés au DX.

FIDJI

Après son séjour du 13 au 20 août, Ron, ZL1AMO, serait de nouveau 3D2RW le 8 septembre.

GUAM

Ray, WH6ASW, est /KH2 depuis la mi-août jusqu'en décembre prochain.

HAWAII

Chuck, N4BGW, est /KH6 depuis l'île de Tern dans les French Frigate Shoals (IOTA OC-083) du 27 août au

5 septembre. Il doit être actif sur toutes les bandes de 80 à 10mètres (WARC comprises) en CW, SSB et peut-être RTTY.

JOHNSTON (île)

Al, KK5ZX, devrait se trouver en KH3/ depuis le 20 août dernier et pensait opérer en CW depuis le club local pendant ses temps libres.

KURE (île)

La "Midway-Kure DX Foundation" envisage d'organiser une expédition internationale en KH7/ pendant la seconde quinzaine de septembre. Elle comprendrait cinq ou six opérateurs sur trois stations séparées et actifs tous modes et toutes bandes durant au moins une semaine.

MARIANNES

Masa, JH6VLF, et Seiji, JH6RTO, seront KHØ/JH6VLF et AHØR du 12 au 16 septembre.

MARSHALL (Iles)

La balise V73A devait être mise en service sur 50,037 MHz en juillet dernier.

NOUVELLE-ZELANDE

La balise 6 mètres, ZL2KS, du Radio-Club de Marlborough a été remise en service sur 52,490 MHz. QSL via ZL1WWW.

PHILIPPINES

Hans, PA3GKI, est 4F2DX depuis le 8 août jusqu'au 8 octobre. Il sera actif en CW & SSB sur 80 à 10 mètres depuis diverses îles dont Luzon (IOTA OC-042).

POLYNESIE FRANCAISE

N6VO, N6RT, W6RW, KA7CQG & W6KK seront respectivement F05VO, F0ØRT, F0ØRW, F0ØCQ & F0ØKK depuis l'île de Bora Bora (IOTA OC-067) à la fin octobre. Ils participeront au concours CG WW SSB avec l'indicatif F08DX.

SPRATLY (Iles)

Une équipe internationale formée par G3NUG, G3OZF, G3WGV, G3XTT, G4JVG, GØØPB, K2VT, VK2BEX & 9M6SU, sera active depuis l'île de Layang-Layang en février 1998 avec l'indicatif 9MØC. L'activité aura lieu 24h/24 sur toutes les bandes HF et 6 mètres en CW, SSB & RTTY.

ANTARCTIQUE

Pavel, UX2HO, est actif avec l'indicatif EM1HO depuis la base ukrainienne Vernadsky jusqu'en février 1998. QSL via I2PJA.



Les bonnes adresses

3W4EZD : par Hiroo, JA2EZD, depuis l'île de Quan Phu Quoc (IOTA AS-128) du 29 juin à 09.55 TU au 6 juillet à 01.00 TU. QSL via son adresse au Laos : Hiroo, XW2A, P.O.Box 2659, Vientiane, Laos. Remarque : Hiroo avait demandé l'un des indicatifs 3W6ZD ou 3W6PQ (voir notre N° précédent), n'en tenez pas compte puisque les autorités vietnamiennes lui ont finalement délivré l'indicatif 3W4EZD. Pour la réponse, ne lui envoyez surtout pas de "green stamps" mais deux CRL feront l'affaire.

4K8DYL : Oksana, P.O.Box 214, 270000 Baku, Azerbaïdjan.

4L1DX : Lars Peter henneberg Jacobsen, O21HPS, Toften 18, DK - 7323 Give, Danemark.

4O4D : Kurtovic Zdravko, P.O.Box 99, 74001 Doboj, RS, via Yougoslavie.

5A1A : 24/11 - 7/12 1997. QSL via DL3KDV directe à : Dieter Voss, Friedrichsthal 21, D - 51688 Wipperfuerth, RFA, ou via bureau. Informations disponibles sur :

[<http://www.afhd.thdarmstadt.de/5a1a/>].

5A2B : QSL via OE2GRP, qu'elle soit directe ou via bureau. Adresse directe : Recep Gurov, Moserkellergasse 16, A - 5202 Neumarkt a.W., Autriche. Informations sur l'expédition sur :

[<http://www.point.at/point/>].

5H3CC : Camillo Caillari, P.O.Box 30, Njombe, Tanzanie.

5N0AIP : P.I. Amadi, P.O.Box 4450, Festac Town, Apapa, Lagos, Nigéria.

5N7NJM : P.O.Box 77, Zaria, Nigéria.

5N8NDP : Marcello Cecchenini, K5JAN, Via Torricella 165, I - 500117 Campi Bisenzio, Italie.

721AB : via James F. Lane, KN4F, 5104 Pilgrim Rd., Memphis 38116 TN Shelby, USA.

853JR : jusqu'au 20 juillet dernier, commémorait le 100ème anniversaire du débarquement du Roi Chulalongkorn du Siam en Suède. QSL directe ou via bureau à Lars Aronsson, SM3CVM, Lilljellveggen 62, S - 831 71 Ostersund, Suède.

A61AG : Abdullah est un nouvel amateur licencié depuis l'Emirat de Sharjah. Il est GRV sur 15 & 10 mètres. Son QSL manager, N1DG, devait lui procurer un amplificateur linéaire et une beam monobande 20 mètres. QSL via Don Greenbaum, N1DG, 27 Pill Hill Lane, Duxbury, MA 02332, USA. Don est aussi le manager de A61AD, AF et AO.

B0OM : voir QSL infos dans notre N° précédent. QSL via Bruce Yih, BV2KI, P.O.Box : 84-609, Taipei, Taiwan.

B57H : l'activité 1997 de cette brève opération sur Scarborough Reef (voir nos N° 170 p. 42 et 172 p.51) est exposée avec photos en faisant :

[<http://www.ijnet.or.jp/ja1bk/>].

BV6DF : via Steven Sun, P.O.Box 220, Tainan, Taiwan.

CE7PWE : opérateur Jorge depuis IOTA SA-053, QSL via Maule 1137, Arica Chili, de préférence sous pli "Recommandé".

CN6BMC : Mustapha El Khtib, CN6BMK, Hay Massira Bloc B-7 4 CYM, rabat, Maroc. Ou bien QSL via bureau.

CQ2I : île d'Insua (IOTA EU-150) 24-28 juillet : QSL via Jose de Sa, CT1EEB, P.O.Box 79, 3860 Estarreja, Portugal.

CY9AA : VE1PZ, K7BV et VE9AA ont quitté l'île de Saint Paul le 3 juillet dernier après avoir effectué plus de 12000 QSD dont 275 sur 6 mètres. QSL via Michael Smith, VE9AA, 271 Smith Rd., Waterville, Sunbury Co, NB, 2E3V 3V6, Canada.

DL4OCL/p : en CW/SSB depuis l'île de Poel (IOTA EU-098) fin juillet dont le concours IOTA, QSL à DL4OCL via bureau ou directe à : Matthias Deutscher, P.O.Box 100412, D - 30942 Ronnenberg, RFA.

DL80BC/p : depuis l'île d'Helgoland (IOTA EU-127), fin juillet dont le concours IOTA,

QSL à DL80BC via bureau ou directe à : Felix J. Riess, P.O.Box 1253, D - 30984 Gehrden, RFA.

ED5FCC/ED3 : Enrique Vendrell, EA5AOR, P.O.Box 29, E - 46250 L'Alcudia (Valencia), Espagne.

EK4JJ : Serge, P.O.Box 9A/33, 375062 Yerevan, Arménie.

EK6OCM : Vahag, P.O.Box 25, 370562 Charentsavan, Arménie.

EP2SMH : P.O.Box 17665-441, Tehran, Iran.

EU930EU : par Igor, EU1EU, du 7 au 19 juillet dernier, célébrait le 390ème anniversaire de la fondation de la ville de Minsk (Belarus). QSL via LY1BA, P.O.Box 67, Vilnius, 2000, Lituanie. D'avantage d'infos peuvent être données par Igor lui-même :

Igor Getmann, P.O.Box 143, Minsk-5, 220005, République du Belarus, ou par e-mail en faisant :

[getmann@axis.belpak.minsk.by].

HL0N/3 : par HL1MKT, TMU & TUE, depuis l'île sud-coréenne d'Anmyu-Do (IOTA AS-080) du 4 au 7 juillet dernier, en SSB/CW sur 40, 20 & 15 mètres. QSL à HL1TUE : soit via le bureau : CPD BOX 162, Seoul, Corée, soit directe à : 20-110, Eom, Sin-Jo (HL1TUE), 21st. Century Constr. Research Lab., Dept. of Architectural Engineering., Yonsei University, 134 Shinchon-Dong, Seodaemun, Seoul, Corée.

HP1AC : Camilo A. Castillo, P.O.Box 6-583, El Dorado, Panama.

J48LSV : depuis l'île de Lesvos (IOTA EU-049) pendant le dernier concours IOTA : QSL directe à : Amateur Association of North Aegean, P.O.Box 46, GR -81100 Mytilini, Grèce.

JU4HL : depuis Danlanzadgad (Mongolie, voir notre dernier N°, p. 56). QSL via HL1CG via bureau ou directe à Mr Hyung-suk Song, Kaehwa APT#107-305 Banghwa-3-dong, Kangso-ku, Seoul 157-223, Corée. Pour plus d'informations sur cette expédition (log etc...) vous pouvez laisser un message par e-mail en faisant :

[h1cg@stella.skku.ac.kr].

K3VOA : célébrait le 4 juillet dernier, le 55ème anniversaire de la Voix de l'Amérique depuis son siège à Washington DC. QSL via The Maryland Apple Dumping Radio Society (MADRAS), P.O.Box 2468, Wheaton, MD 20902, USA.

KD8JN/4 : depuis l'île de Hatteras (IOTA NA-077, GTH locator FM 25) du 5 au 12 juillet : QSL via bureau ou directe à Randal Phelps, KD8JN, 1226 Delverne Ave SW, Canton, Ohio, 44710-1306, USA.

KL7/N6HRG : Keith N6HRG/KL7 (voir notre N° 173 p. 53, "Alaska") ne se trouve pas sur l'île Pribilof (IOTA NA-028) comme annoncé par erreur mais sur l'île Mitkof (IOTA NA-041). QSL via Keith Gerlach, P.O.Box 2166, Petersburg, AK 98833, USA.

LA6VM : en CE0, OA, CP, CE & PY en juillet & août 1997 : Erling Johan Wiig, Jacob Fayesvei 6, 0287 Oslo, Norvège.

OH0TA : depuis l'île d'Aland (IOTA EU-002) pendant les derniers concours IARU (CW) et IOTA (CW & SSB) QSL via bureau ou directe à Pekka Holstila, OH2TA, Linnaistentie 7, 01640 Vantaa, Finlande.

OY/DL3GGD/p : Alfred Falum, DK4QD, Schulte-berge-Str. 16, D - 45968 Gladbeck, RFA.

OZ/DL2HEB/p : depuis l'île de Laeso (IOTA EU-088) du 14 juillet au 3 août derniers dont le concours IOTA : QSL via "home call".

P40V, P42V, P44V et P49V : QSL via Carl D. Cook, A16V, 110 Amigo Road, Danville, CA 94526, USA.

P40WF : les logs depuis Aruba de Frank Wolczak aujourd'hui décédé, sont en possession de Duke Humphrey, WD0EWH, 9606 Grand Ave., Omaha, NE 68134-2621, USA.

PR5L : depuis l'île de Campeche (IOTA SA-226, DIB 41) en CW & SSB du 7 au 11 août par PP5AVM, AP, GWM, LL & PU5DPF : QSL via PP5LL, CP 8, 88010 970 Florianopolis SC, Brésil.

PY4AA : LABRE/MG, CP 314, Belo Horizonte MG, 301323-970, Brésil.

PY6WG : en CW & SSB depuis l'île côtière de Santa Barbara de l'Archipel des Abrolhos (Etat de Bahia, IOTA SA-019) du 14 au 16 juillet dernier : QSL via Francisco Edvaldo Pereira de Freitas, Rua A, casa 4, Vila Naval de Inema, Base Naval de Aratu, Sao Tome de Paripe, 40800.310 Salvador, Bahia, Brésil.

OD55B : QSL via Stefano Badessi, PA3FWP, Guldermondvaart 10, NL - 2211 JC Noordwijkerhout, Pays-Bas.

T33CW, JH & CW : depuis Banaba du 16 au 22 juillet dernier, QSL seulement via Jack Haden, VK2GJH, P.O.Box 299, Ryde 2112, NSW, Australie. Jack n'est pas membre du WIA. D'autre part, ZL1AM0 avait dû annuler sa participation à cause du coût trop élevé du transport maritime.

TM9M : QSL via bureau ou direct à Radio-Club AOM-PTT de Bordeaux, Centre Téléphonique Rue de Pessac, 33170 Gradignan, France.

TTBLJP : QSL via F5TRP ou directe à : Adj. Jean-Pierre Lange, DT/GAT, SP 85319, 00842 Armées, Paris, France.

TZ6JA : BP 223, Bamako, Mali.

UA2BD : Taras S. Buratevich, P.O.Box 567, 236000 Kaliningrad, Russie.

UA3AP/K3AO : Sergei Kulyov, K3AO (ex AA80T), P.O.Box 3497, Columbus, OH 43210, USA ou via le bureau.

UF6DZ+ : Valentin, UF6DZ, s'est établi en

Israël, il reste le QSL manager de UF6DZ, EX9DZ, UF00/UF6DZ, RF6FP, EX2FP et 4L6YL. Son adresse : Valentin Makhlov, P.O.Box 387, Yeroham 80500, Israël.

V63KU : QSL directe à Isam Kamibeppu, P.O.Box 1679, Truk Laguna, Micronésie. QSL via bureau à JA6NL.

VE8B : depuis l'île du Gouverneur (IOTA NA-172) du 27 juillet au 1er août derniers. QSL via VE3TIG. Informations supplémentaires disponibles sur : [<http://webhome.idirect.com/~galati/>].

XJ9GM : un indicatif commémoratif depuis l'île de Whitehead (non référencée IOTA) du 26 au 30 juillet dernier : QSL via "West Island Amateur Radio Club Inc.", Boîte Postale 884, Pointe Claire/Dorval, Quebec, H9R 4Z6 Canada.

YM7PA : depuis Trabzon (ou Trapezou, Turquie) du 3 au 21 juillet : QSL via PA0TLX, P.O.Box 2010, NL - 1180 EA Amstelveen, Pays-Bas.

ZP0CM : Radio Club Loma Plata, ZP1LL, P.O.Box 512, Asuncion, Paraguay.

ZP2M & ZP0/ZP5XF, Renato, pendant le dernier concours IARU, en compagnie d'Ernesto, LU6BEG (voir ci-dessus) : QSL via P.O.Box 1937, Asuncion, Paraguay.

ZP24I : Yoe Zambon, ZP5WYV, P.O.Box 10104, Asuncion 1909, Paraguay.

ZP5/LU6BEG : du 9 au 13 juillet : QSL via Ernesto, LU6BEG, P.O.Box 1589, 1000 Buenos-Aires CF, Rép. Argentine.

ZP8YA : Susana y Aliana, P.O.Box 10, Pilar, Paraguay.

Infos 6m via packet :

[F1FSH@HB9IAP.SPDM.CHE.EU].

Les managers

3W4EZD.....XW2A	9G1YR.....G4XTA	JX6RHA.....LA6RHA
4B1AC.....XE1BEF	9M20M.....G0CMM	NP3G.....W5XJ
4K52C.....4K9C	EX2FP.....WA4VEK	NP3F.....N4YGP
4L6YL.....WA4VEK	EX9A.....DF8WS	PA6HQ.....PA3CAL
4N0AV.....YU7AV	EX9DZ.....WA4VEK	T40RCG.....C02KG
4N0S.....YU7JDE	F/G3RTE/p.....G3SWH	T94B.....N6JR
4N9BW.....YU7BW	FG5HR.....F6JUM	TA2IJ.....DJ9ZB
4O6A.....Y76A	FM5DN.....KU9C	TM0VER.....F5UO
5N0YL.....F2YT	F05PI.....F50TZ	TM4ZZ.....F6ARC
5P8FK.....NY3N	GM7R.....GM0NAI	TM8R.....F6FGZ
5X1Z.....SM7PKK	GS3EE0/p.....G3OCA	TP9CE.....F6FGK
5X4F.....K3SV	GW4WXZ.....G4WXZ	TU4FF.....OH8SR
5Z4RL.....N2AU	H22A.....YL3AF	UA9XFY.....ES4RO
6W1AE.....F5THR	H27W.....5B4WN	UF00/UF6DZ...WA4VEK
7S6NL.....SK6NL	HB5CC.....HB9BCK	UF6DZ.....WA4VEK
7X2FO.....OM3CGN	HF1GD.....SP2BIK	UT7W.....WA3HUP
8P9HR.....K4FJ	HG1S.....HA1KSA	UX3M.....UR3MP
8R1ZB.....JH1NBN	HZ1CCA.....IK7JTF	V26B.....WT3Q
9A0C.....9A2KL	IH9/OK5DX.....OK1CVW	V26DX.....KK3S
9A50D.....9A1BHI	IL3SP.....IK3GAR	V31JZ.....NN7A
9A6V.....9A1BST	IU3V.....IK3VIA	

QSL infos

3V8BB - aurait été de nouveau opéré par Hrane Milosevic, YT1AD, pendant le dernier Championnat HF de l'ARU des 12 & 13 juillet dernier.

3W6PQ & ZD - par Hiroo, JA1EZD, du 29 juin au 6 juillet derniers depuis les îles Quan Phu Quoc (Vietnam) dont une nouvelle référence IOTA a été demandée.

5H1FS - par Fabio, I4UFH, depuis Zanzibar (IOTA AF-032)

jusqu'au 9 août dernier, en SSB & RTTY de 10 à 160 mètres.

5V - Marc, F5PCU (ex TL8MB &



5T5NU), devait être actif depuis le Togo à la fin de juillet dernier. QSL via F6FNU.

6W2/F6BUM - depuis l'île de Karabane : Jack F6BUM signale avoir répondu à toutes les demandes de QSL directes depuis juin dernier.

7Q7CE - par Eli, IN3VZE, du 2 au 25 août dernier, était actif en SSB sur 20, 15 et 10 mètres.

9A/... - Croatie pendant 3 ou 4 jours entre le 3 et le 16 août, par Pietro, IK4MTF, depuis l'île de Brac (prononcer "Brac"), référencée IOTA EU-016.

9H3XY - depuis Malte (IOTA EU-023) du 25 au 31 juillet dernier : QSL via G4ZVJ.

9H0A - depuis Malte par l'équipe G4BUD, JVG, ZVJ et 9H1EL pendant le concours IOTA : QSL via LA270.

9K6POW - était un indicatif spécial activé du 1er au 3 août à la mémoire des victimes de la Guerre du Golfe. QSL via 9K2PA.

9M... - par Bob Schenck, N200, et Bob Hamilton, N0RN (ex K0IYF) depuis l'île Layang-Layang, des Spratly (IOTA AS-051) entre le 14 et le 18 août avec deux stations en CW/SSB sur 30, 20, 17, et 15 mètres. L'indicatif 9M... n'était pas connu avant leur départ. QSL via "home calls".

9MBZZ - jusqu'à la fin juillet, par l'opérateur Arie depuis la station 9MBCC située à Serian, Borneo (IOTA OC-088) : QSL via PA3FWG.

9U5CW - par DN6TT/5X1T devait être actif depuis le Burundi entre le 14 et le 18 juillet. QSL via PA3FWG.

A71A - Francesco, IV3TMM ne peut confirmer que les QSO effectués par lui-même en tant que A71A/IV3TMM entre juillet et août 1994.

BVØDX/1 - depuis la province Taïwanaise d'Ilan les 16 & 17 juillet, par un groupe d'opérateurs BV & JA : QSL via K4GSPQ.

CEØ... - depuis l'île de Pâques (IOTA SA-001) entre le 31 juillet et le 4 août 1997, par Erling, LA6VM, et Just, LA9DL, sur 40, 30, 20, 17, 15 et 10 mètres en CW/SSB. L'indicatif n'était pas connu au moment de leur départ. Ils devaient ensuite visiter le Pérou (11-26/07), la Bolivie (26-29/07), le Chili (29-31/07) et le Brésil (05-07/08).

QSL via "home calls", voir les "bonnes adresses, ci-dessus.

CQ11 - depuis l'île de Berlenga (IOTA EU-040) 10-16 août. QSL via CT1FMX.

CJ8L - par Leonel, CU3EJ depuis l'île de Flores (Açores, IOTA EU-089) du 23 au 30 juillet dernier dont le concours IOTA. QSL via "home call".

CYØNCD - par Jarek VA3NCD/SP8NCD sur l'île de Sable du 15 au 17 août dernier, devait être surtout actif en CW sur 80, 40, 20 et 15 mètres.

CY9SPI - par Robie, VY2SS, Bob, VY2RO, Bill, VY2LI, Art, VY2KHZ & Paul, VY2CD, depuis l'île de Saint-Paul du 23 juillet au 6 août derniers en CW, SSB & RTTY toutes bandes HF avec

une participation au concours IOTA. DL6MHW - Michel était actif en SSB depuis l'île de Fehlam (IOTA EU-128) pendant les 24 heures du dernier concours IOTA. Tous ses QSO devaient être automatiquement confirmés via le bureau.

EA1CL/p - depuis l'île Los Netos (DIE N4073) : QSL cvia EA1AAA.

EJ/ - par le Club G13VFW depuis l'île de Tory (IOTA EU-121) les 23 et 24 août.

EJ2HY & EJ2IB - par Anthony, EJ2HY, & Mike, EJ2IB, depuis l'île de Blasquet (IOTA EU-007) du 26 au 30 juillet dernier dont le concours IOTA. QSL via "home calls".

ESØ1 - par un groupe d'opérateurs estoniens actifs toutes bandes HF depuis l'île de Ruhnu (IOTA EU-034) jusqu'au 19 juillet dernier. Pour les cartes QSL, essayez de les adresser au bureau ES de Tallin via la Finlande.

EU93OEJ - par Igor, EU1EU actif en CW & SSB jusqu'au 30 juillet dernier.

F6HQP - Marc devait opérer du 1er au 15 août dernier, depuis plusieurs îles bretonnes pour le DIFM. QSL via "home call".

FG/ - par Juanjo, EA3CB, depuis la Guadeloupe du (IOTA NA-102) du 8 au 14 août, ensuite depuis Les Saintes (IOTA NA-114) du 15 au 17 août dernier. Il devait être actif sur toutes les bandes HF (WARC comprises en CW & SSB. QSL via "home call".

GØAYR/p - par le "Ayr Amateur Group" en IOTA-EU-123 en août dernier. Actif sur 80, 40 & 20 mètres. QSL via "home call".

IBØONU - depuis l'île de Ponziane (IOTA EU-045) pendant le dernier concours IOTA par IØYKN, IZØBFK IKØZSL & IKØBGS.

IØS - par Gianni, IKØAZG, pendant le dernier Championnat Mondial de l'IARU. QSL via "home call".

IØS - une station scout, devait être active du 2 au 9 août dernier. QSL via IK2IWU.

IJ7... - & IJ7/IK7XIV pendant le dernier concours IOTA par IK7IMO, MCJ, TAL, XIV & YUA depuis l'île de Cheradi (IOTA EU-073) en juillet dernier.

JD1/JM1YGG - par un groupe d'opérateurs JA depuis l'île d'Ogasawara du 14 au 16 août. QSL via JARL.

JW/ - Svalbard par Jurgen DJ3KR jusqu'au 20 juillet dernier. QSL via "home call".

J16KVR - Yuki se trouvait sur l'île d'Amakusa (IOTA AS-012) du 15 au 17 août.

K4PK - Don opérait depuis Sunset Beach Island (IOTA NA-112) du 2 au 15 août dernier. QSL via "home call".

M7N - depuis l'île de Wight (IOTA EU-120) par GØKPE, GØORH, G3KLI, G3NVO, G3RUW G3RVM & G3ZGC, actifs toutes bandes pour le dernier concours IOTA.

OHØMDR/1 - depuis Sandstroem Reef (IOTA EU-096) pendant le dernier concours IOTA : QSL via OH1MDR.

OHØ/... - par SMØAJV, EEH, GNS, HJZ, HPL, IEA & IHR depuis l'île d'Aland du 14 au 17 août.

P29PL - Paul se trouvait en IOTA OC-008 depuis juillet dernier. QSL via VK9NS, SV8/DK20C depuis l'île d'Hydra (IOTA EU-075) en Mer Egée. QSL

via "home call". P4ØW - Aruba (IOTA SA-036) par John, W2GD jusqu'au 13 juillet dernier (mono-opérateur CW pendant le Championnat HF IARU : QSL via N2MM. PA3DMH - Alex van Hengel est le QSL manager de 9Q2L, 9R1A, 9X5EE, D25L et ZS6/PA3DZN.

PA3EVJ - par Martin, VE3MR, en SSB depuis l'île de Schouwen (IOTA EU-146) du 12 au 30 juillet dernier (dont le concours IOTA). QSL via "home call".

S79MAD - Paddy avait reçu une permission spéciale d'opérer sur 80 mètres du 25 au 28 juillet dernier, époque pendant laquelle il devait être actif tous les jours entre 13.00 et 03.00 TU, concours IOTA compris.

SK7DX - depuis IOTA EU-138 pendant le dernier concours IOTA : QSL directe ou via bureau à son "home call".

SV5/HAØHW - par Laci jusqu'au 5 août dernier. QSL via "home call".

SV8/DK20C - Uli se trouvait en juillet dernier sur l'île côtière d'Hydra (IOTA EU-175) en Mer Egée. QSL via "home call".

TK/IKØHWI - devait être actif du 17 au 31 août et espérait activer pour le IOTA, diverses îles côtières de la région.

TMØSL - était l'indicatif utilisé les 23 & 24 août dernier, par le Radio-Club d'Antibes, F6KHK, depuis l'île Sainte-Marguerite (des îles de Lérins situées au large de Cannes 06, IOTA EU-058, DIFM ME-020). L'équipe espérait aussi activer suivant la météo, l'ilot, un rocher situé juste à côté et comptant séparément pour le DIFM ME-054. Les opérateurs suivants devaient participer à cette opération : F6EFO, F5BWW, F6AOI, F5IUU F5CAU F5REH, F5USK, F5SPJ, F5LKW, F5LTT, F1SPK & F4AKM. QSL via F5IUU.

TM4B - était actif depuis l'île de Bréhat (IOTA EU-074) du 2 au 7 août. QSL via F1MUT.

VK9L... - depuis Lord Howe (IOTA OC-004) du 24 au 29 juillet dernier : VK9LR par Jun (JH4RHF) et VK9LL par Kumiko (JR4DUW) tous deux QSL via JH4RHF. VK9MX par Hiro, JR4PMX, QSL via "home call".

VK9NX - par Kevin GRV 80, 40 & 160 mètres depuis l'île de Norfolk (IOTA OC-005) pour deux semaines à partir du 26 juillet dernier. QSL via VK4FW.

VP5/14ALU - Carlo se trouvait en CW seulement sur toutes les bandes, du 12 au 24 août, depuis les îles Providenciales, Iles Cocos (NA-005) QSL via "home call".

W5... - Don, AA5AT et Abner, WN5W étaient actifs depuis l'île côtière de Marsh (en Louisiane & IOTA NA-120) le 13 juillet dernier de 14.00 à 23.00 TU. Il est interdit d'y séjourner la nuit, mais les deux opérateurs ont l'intention d'y retourner de temps à autre. QSL via "home calls".

XW1A en SSB et XW1 (oui, c'est bien ça !) en CW, de la fin juin jusqu'au 2 juillet derniers. QSL via JH1AJT.

YEØ1 - pour les cartes QSL, essayez via YBØHML, l'un des opérateurs.



YV3ØT - depuis l'île de "La Tortoga" (IOTA SA-044) par le "Grupo Dx Caracas" du "Radio Club Venezolano" du 10 au 13 juillet dernier. QSL via W4SO (ex WS4E). Les cartes réponse seront postées du Venezuela.

ZK1AAT - par Tony, KQ2I, depuis Aitutaki (IOTA OC-083) du 1er au 11 août dernier. Il devait être actif en CW sur 30 et 40 mètres.

Les Pirates :

- Les récentes activités de ZB2FUM et ZB2/EA5XUM seraient illégales. Il n'y a pas d'accord de réciprocité entre l'Espagne et Gibraltar. En outre, Gibraltar n'est pas soumis à la réglementation CEPT.

- ZD7HI en CW... Le vrai ne possède même pas de manip. !



Merci à :

425 DX News, ARI, ARRL, DARC, DJ9ZB, DX-NL, F5EOT, F6FLB, F6FNU, JARL, LNDX, Newsline, ON4VT, OPDX, PY-DX, REF, Réseau FY5AN, RSGB, UBA, URC & USKA.



**NOUVELLES
COORDONNÉES
DE MÉGAHERTZ**

**B.P. 88
35890
LAILLÉ**

**TÉL.
02.99.42.52.73+**

**FAX
02.99.42.52.88**

**TOUS LES MOIS RETROUVEZ
LE PREMIER MAGAZINE
RADIOAMATEUR FRANÇAIS
SUR INTERNET**

<http://www.megahertz-magazine.com>

BOUTIQUE MEGAHERTZ

QSL RÉGIONS QUALITÉ CARTE POSTALE



Ref. QSLQ*

FORMAT 150 X 100
SANS REPIQUAGE
LES 100

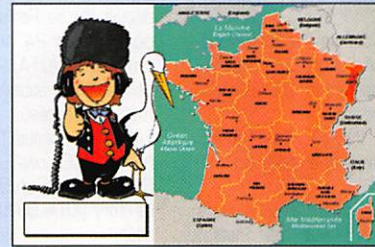

QSL RÉGIONS PETIT MEGA

*Notez le ou les noms de la ou des régions désirées dans la colonne "désignation" du Bon de commande

149F
+ PORT 30F



100F
+ PORT 20F

QSL RÉGIONS
LES 100

Ref. QSLR*



LIBRAIRIE MEGAHERTZ : Spécial MONTAGES ÉLECTRONIQUES

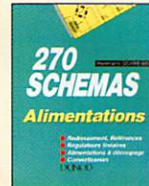

270 SCHEMAS
ALIMENTATIONS
Ref. EJ11 **138F**



350 SCHEMAS HF
DE 10 KHZ À 1 GHZ
Ref. EJ12 **195F**

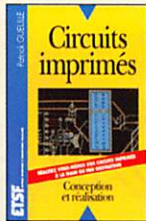

CIRCUITS
IMPRIMÉS
Ref. EJ02 **138F**



RÉUSSIR
SES RÉCEPTEURS
Ref. EJ04 **150F**

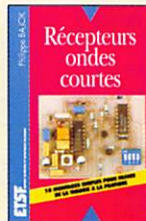

RÉCEPTEURS
ONDES COURTES
Ref. EJ06 **130F**



ÉLECTRONIQUE
POUR MODÉLISME
RADIOCOMMANDÉ
Ref. EJ17 **149F**



FORMATION PRATIQUE
À L'ÉLECTRONIQUE
MODERNE
Ref. EJ21 **125F**



MONTAGE AUTOUR
D'UN MINITEL
Ref. EJ22 **138F**

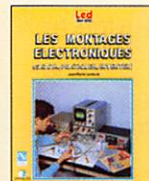

LES MONTAGES
ÉLECTRONIQUES
Ref. EJ08 **250F**

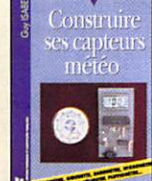

CONSTRUIRE
SES CAPTEURS MÉTÉO
Ref. EJ16 **115F**



CONNAÎTRE
LES COMPOSANTS
ÉLECTRONIQUES
Ref. EJ03 **85F**



CONSEILS
ET TOURS DE MAIN
EN ÉLECTRONIQUE
Ref. EJ04 **68F**



COMPRENDRE
L'ÉLECTRONIQUE
PAR L'EXPÉRIENCE
Ref. EJ09 **69F**



LES C.M.S.
Ref. EJ24 **129F**



MONTAGES FLASH
Ref. EJ26 **95F**

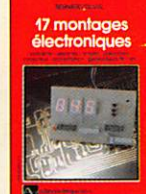

17 MONTAGES
ÉLECTRONIQUES
Ref. EJ01 **95F**

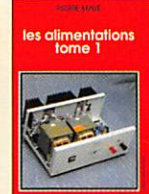

LES ALIMENTATIONS
TOME 1
Ref. EJ10 **165F**

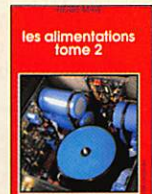

LES ALIMENTATIONS
TOME 2
Ref. EJ11 **165F**

UTILISEZ LE BON DE COMMANDE MEGAHERTZ
TARIF EXPÉDITIONS : 1 LIVRE 35F, DE 2 A 5 LIVRES 45F, DE 6 A 10 LIVRES 70F, PAR QUANTITÉ, NOUS CONSULTER
Catalogue MEGAHERTZ avec, entre autres, la description détaillée de chaque ouvrage, contre 3 timbres à 3 F

SSTV & FAX

ENVOYEZ SUR DISQUETTE (FORMAT PC OU MAC)

À LA RÉDACTION DE *MEGAHERTZ* magazine (AVEC VOS NOM, PRÉNOM ET INDICATIF SUR L'ÉTIQUETTE DE LA DISQUETTE), VOS PLUS BELLES IMAGES REÇUES EN SSTV OU EN FAX ET ELLES SERONT PUBLIÉES DANS CES PAGES.



1. JEAN-LOUIS JOUSSE (17)



2. JEAN-MARIE BUHOT, F1EBE



3. PHILIPPE COUDEYRAT, F5RIZ

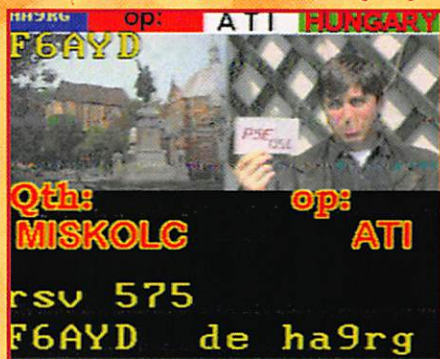

4. CLAUDE DEVIMEUX, F6AYD



5. MARCEL BONAFFE, F6EAK



6. SWL CHRISTIAN (13)

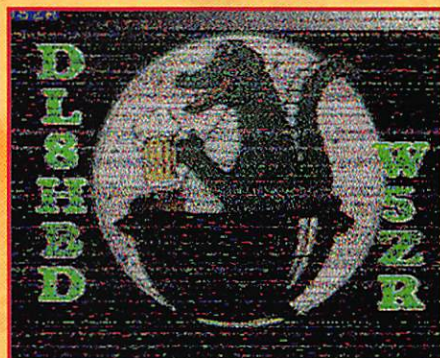

7. SWL GUY MARTIN

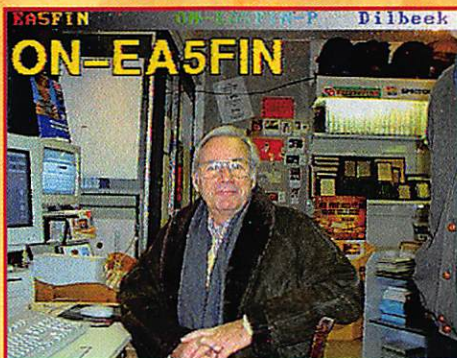

8. VALÉRIE CHAVATTE, F-16970



9. EUGENE POUCHAIN, FA1LEF



10. CONSTANT ORTH, FE3255



11. J.-CLAUDE BAJOUX, F1IWC



12. XAVIER LELIEVRE, FA1BGB



13. ALEXIS BENOIT, F1TZH



14. SWL J.-P. GORCE (49)



15. H. GONCALVES, F17161

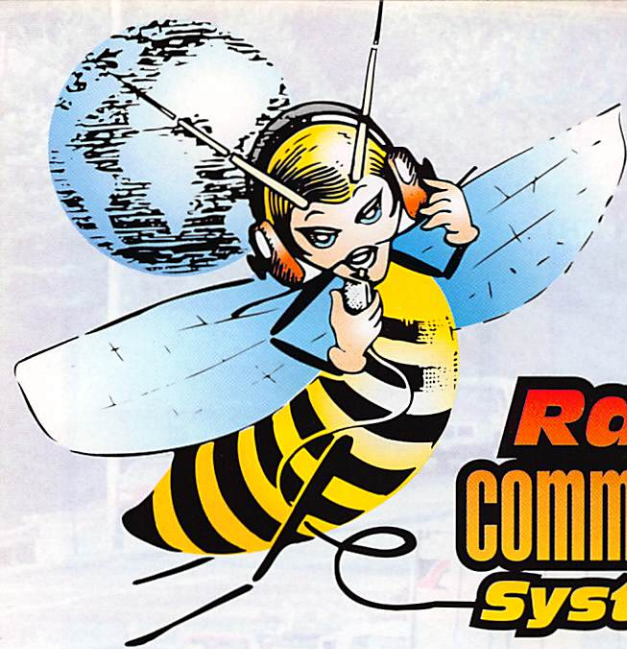

Fol été...

Folle rentrée!

Radio[®]
communications
Systemes

KENWOOD



ALINCO



ICOM

DES PRIX, DES PRIX, DES PRIX !!!

**DES CONDITIONS EXCEPTIONNELLES !
DES CRÉDITS PERSONNALISÉS !**

Avant de prendre une décision : TÉLÉPHONEZ !

RCs

23, rue Blatin • 63000 Clermont-Ferrand
Tél.: 04 73 93 16 69 - Fax: 04 73 93 73 59
2^e quinzaine de septembre : 4, Bd DIDEROT • 75012 PARIS

LA PETTE ABEILLE

DE

RCs

VA OUVRIR UNE RUCHE À **PARIS**

**AU 4 BOULEVARD DIDEROT
À 200 M DE LA GARE DE LYON !!!**

DANS DE VASTES LOCAUX, **RCs**
VA ASSURER LA DISTRIBUTION
DES PRODUITS RADIOAMATEURS :

Émetteurs
Récepteurs
Antennes
et accessoires

AVEC EN PLUS

une activité de **VENTE GSM**

ainsi que le matériel professionnel,

AVIATION

MARINE

Déjà Centre Technique Agréé

KENWOOD

RCs va centraliser

le **SAV** toutes marques
dans ses nouveaux locaux de Paris.
Ce SAV sera assuré par des
techniciens de haut niveau
(connus dans la profession).

LES DÉLAIS
seront courts

et **LES RÉPARATIONS**
garanties.

**Vous n'aurez aucune difficulté pour trouver la boutique
où vous serez accueillis par des OM disponibles et compétents.**

PLUS QUE JAMAIS CHEZ **RCs
LA QUALITÉ DU SERVICE EST DE RIGUEUR**

OUVERTURE : 2ème QUINZAINES DE SEPTEMBRE

A l'écoute de la TSF

Votre courrier

Courrier d'un de nos lecteurs qui est très intéressé par le trafic par satellites.

Pour capter les satellites un récepteur décimétrique est hors bande puisqu'il faut capter des fréquences en GHz.

Ces transmissions sont numériques, généralement en signaux compactés. Il faut faire subir au signal capté, le traitement inverse à celui qui a été appliqué avant l'émission. Ces formalités sont parfaitement réalisées par les installations professionnelles. Pour ce qui concerne les amateurs, ce type de réception n'est pas encore pratiqué avec succès, compte-tenu que ces émissions ne sont pas destinées à être captées par n'importe qui.

Notre association se penche actuellement sur ce problème. Un problème est fait pour être résolu. Les radio-écouteurs maîtrisent rarement les techniques radio. Par contre les radio-écouteurs sont animés d'une insatiable curiosité...

Radiodiffusion internationale

- LE MONDE EN FRANÇAIS :

- Depuis septembre 1992, l'Union des Ecouteurs Français produit une émission hebdomadaire pour promouvoir la radiodiffusion internationale : Le Monde en Français. Cette émission est audible sur les fréquences de Radio Courtoisie à Paris (95.6), Chartres (104.5), Le Mans (98.8), Caen (100.6), Le Havre (101.1) et Cherbourg (87.8). L'émission est en direct, chaque lundi à 22h15, et elle est rediffusée le mardi soir à la même heure.

L'émission débute avec un radio

journal suivi de la retransmission d'émissions de radiodiffusions internationales en français. Dans le cadre de cette émission unique, l'équipe de l'U.E.F. proposera régulièrement des émissions spéciales mettant en liaison téléphonique plusieurs journalistes des stations étrangères, voire des responsables d'associations françaises. Ceux-ci exposeront deux points de vue. Un sujet francophone interne au pays concerné et un sujet francophone commun aux pays intervenant.

Le prochain Carrefour International de la Radio, organisé à Clermont-Ferrand du 21 au 24 novembre 1997, accueille une importante manifestation consacrée à la radiodiffusion internationale francophone. Y sont présentes, de nombreuses personnalités des stations étrangères francophones. A cette occasion, l'U.E.F. procédera à l'enregistrement public de plusieurs émissions mettant en scène les journalistes présents et les questions du public.

- LES PAYS A ECOUTER :

- ARGENTINE change d'horaire. L'émission en français est diffusée à 18 h au lieu de 21 h. Si l'heure est plus favorable pour être devant son poste, il risque d'y avoir une lutte avec une station arabe qui utilise la fréquence de 15345 kHz à cette heure là. Un mélange d'arabe et de français n'est pas particulièrement digestible !

- LITUANIE :

Programmes religieux en plusieurs langues diffusés par "Sitkunai shortwave station" à compter du 1er juin 1997.

Les rapports de réception sont souhaités et doivent être adres-

sés à : Universelles Leben, SAN-TEC-Studio, Marienstrasse 1, D-97070 Würzburg, Allemagne.

Pour les émissions en russe, les rapports accompagnés d'un IRC seront envoyés à : LRTC Kauno filialas, Vaizganto 13, LT-3000 Kaunas, Lituanie.

2142 2582/2206 kHz.

Liste de trafic sur 2582 kHz à 01h42 05h42 09h42 13h42 17h42 21h42.

- JAPON:

JBO Tokyo R HF - Radiotéléphonie.

JBO/bateau

407 4375/4083
418 4408/4116
421 4417/4125
425 4429/4137
426 4432/4140

Utilitaires

- Stations radiomaritimes

- SCHEVENINGEN-Radio (service des disparitions):

Le 1-01-1999 la célèbre station radiomaritime des Pays-Bas, installée à Scheveningen (PCH) cessera ses émissions. A la fin de cette année seul le service du radiotéléphone continuera. La raison principale de la clôture des stations radiomaritimes en HF est le passage du trafic radio sur satellite après le 1-02-1999. Le GMDSS sera alors intégralement en place.

Je vous rappelle que notre station, installée à Saint-Lys, cessera d'émettre le 18 janvier 1998. Le résidu de trafic sera repris par Berne-radio avant disparition définitive.

810 8746/8222
812 8752/8228
814 8756/8234
820 8776/8252
821 8779/8255

1207 13095/12248
1208 13098/12251
1212 13110/12263
1218 13128/12281
1221 13137/12290

1604 17251/16369
1606 17257/16375
1609 17266/16384
1621 17302/16420
1632 17335/16453

2208 22717/22021
2221 22756/22060

- BRÉSIL, EMBRATEL, Rua Catulo

da Paixao Ceatense 1273, Casa Caiada, OLINDA, PE, 53000 Brésil. Modifications à compter du 1 août 1997.

- Olinda/PPD assurera un service en HF WT discontinu.

- CANADA, St Laurent/VCP est remplacé par Placentia/VCP.

Fréq.: MF 2182 (H24) et 2514/2118 2538/

JOURS	UTC	LANGUE	KHz	KW	AZIM.
DIMANCHE	11h00-12h00	ALLEMAND	9710	50	259°
DIMANCHE	12h00-12h30	ANGLAIS	9710	50	259°
DIMANCHE	13h00-13h30	RUSSE	9710	50	79°

**NOUVELLES
COORDONNÉES
DE MÉGAHERTZ**

**B.P. 88
35890
LAILLÉ**

**TÉL. 02.99.42.52.73+
FAX 02.99.42.52.88**

canaux

407
810
812
1207
1212
1604
1609&2236

horaires

1230-1245
1030-1045 1230-1245
0030-0045 0630-0645 0830-0845 1030-1045 1230-1245
0030-0045 0230-0245 0430-0445 0630-0645 0830-0845
0630-0645 0830-0845 1030-1045 1230-1245
0030-0045 0230-0245 0430-0445 0630-0645 0830-0845 1030-1045
0230-0245 0430-044

2227 22774/22078
2236 22801/22105
2240 22813/22117

GTC listes

Hpaire+30 sur 4408 4432
8758 8776 13098 13128
17257 17335 22717 22813

Veilles:

H24 cx. 421 821 1221
1621 2221

Adresse : Tokyo Radio, Kokusai
Denshin Denwa Co. Ltd., International
Cooperation Office, P.O. Box
1- KDD Building, Tokyo 160,
Japan.

- Stations météo
- ALLEMAGNE

La météo régionale allemande
procède parfois à des exercices
sur les fréquences suivantes :
5252.5 5357.5 5859.0 kHz
Les indicatifs ont comme préfixe
DDA. Le mode utilisé est le
Baudot 100 bauds, shift 170 Hz.

Indicatifs :

DDA 02 (10020 List/Sylt)
DDA 03 (10035 Schleswig)
DDA 20 (10203 Emden/
Harbour)
DDA 22 (10224 Bremen)
DDA 41 (10410 Essen)
DDA 50 (10501 Aachen)
DDA 64 (10640 Offenbach - Net
Control)
DDA 70 (1070x Saarbruecken?)
DDA 80 (1080x Freiburg ?)
DDA 83 (1083x Ulm ?)

DDA 89 (10895 ??????)
DDA 92 (10929 Konstanz)
DDA 96 (10963 Garmisch-
Partenkirchen)
DDA 50 (10501 Aachen)

- GRANDE-BRETAGNE :

RAF VOLMET
5450 H24
11253 H24

- NOUVELLE-ZELANDE : Wellington
météo (vuv de zklf) sur
5806,6 9458.6 13550
16349 kHz.
05h00 "vuv de zklf".
05h22 5fg WX et horaires des
transmissions.
05h30 "cq de zklf" et météo
marine de Wellington.
05h47 test météo.

Errata

Vous trouverez dans cette
rubrique les corrections manus-
crites à apporter à nos différents
ouvrages.

- Correction manuscrite : Radio-
communications Aéronautiques
Mondiales & Françaises (1997),
p.9 Royal Air Force (Londres GB)
permanent 4715 11253 kHz
remplacé par:
p.9 Royal Air Force (Londres GB)
permanent 5450 11253 kHz

Daniel WANTZ

Vous pouvez (vous devez) intervenir
dans cette rubrique en nous écri-
vant à :

- U.E.F. (MEGAHERTZ) : B.P.31,
92242 MALAKOFF cedex.
- Tél. : 01 46 54 43 36 (répon-
deur). FAX : 01 46 54 06 29.
- Minitel : 3614 CNX* RADIO
- Internet : E-mail uef@mail.dot-
com.fr
web : http://www.radioecou-
teur.com

CDA Electronique
47 rue du Pdt Wilson
24000 PERIGUEUX
☎ 05.53.53.30.67 - Fax 05.53.04.83.04



**DES PRIX !
DES CONSEILS !
DES SERVICES !**

QUELQUES EXEMPLES DE PRIX

ICOM IC-756



1 Transceiver HF + 50 MHz ICOM IC-756 DSP17647,00 F_{TTC}
+1 Alimentation DIAMOND GSV-3000 - 30 A,Gratuite
+1 Antenne filaire 80-40-20-10 mGratuite
+1 Longueur de 20 m de câble coaxial Ø 11 mm
avec 2 fiches PL259 soudéesGratuite
L'ensemble **17647 F_{TTC}**

ICOM IC-706MKII



En cours d'agrément

Le transceiver polyvalent par excellence!
HF + 50 MHz + 144 MHz tous modes

Prix spécial : **NOUS CONSULTER**

KENWOOD TM-V7



Prix spécial
4700 F_{TTC}

KENWOOD TH-22E

Portatif VHF
+1 Pack batterie
+1 Chargeur
+1 Antenne courte
Prix spécial
1890 F_{TTC}

KENWOOD TS-570D

Transceiver HF - DSP audio + coupleur automatique



Prix spécial
10500 F_{TTC}

KENWOOD TH-235E

NOUVEAU
Portatif VHF
Prix spécial
1290 F_{TTC}

ICOM IC-T7E



Portatif bi-bande VHF/UHF

Prix spécial
2400 F_{TTC}

ICOM IC-T2E



Portatif VHF, 4,5 W
+1 Batterie
+1 chargeur lent
+1 Antenne courte

Prix spécial
1390 F_{TTC}

En cours d'agrément

PROCOM DSP NIR

Filtre BF à traitement numérique du signal,
Raccordable à la sortie HP extérieur
de votre transceiver ou récepteur décimétrique,
Sélectivité à flancs raides
Réducteur de bruit
Notch automatique



Prix **2200 F_{TTC}**

ANTENNE GAP TITAN

Antenne verticale multibande
à haut rendement sans radian
Hauteur : 8,5 m
80/40/30/20/17/15/12/10 m !



Prix **3490 F_{TTC}**

Antenne doublet à trappes 10/15/20/40/80 m, longueur 30 m 840,00 F_{TTC}
Antenne filaire Conrad Windom 10/20/40/80 m, longueur 40 m 590,00 F_{TTC}
Antenne doublet à trappes 12/17/30 m, longueur 10 m 680,00 F_{TTC}
Antenne Yagi 50 MHz 5 éléments 990,00 F_{TTC}
Antenne Delta Loop 2 éléments 10/15/20 m 5390,00 F_{TTC}

Nombreuses antennes fixes ou mobiles, déca et VHF UHF. Émetteurs-récepteurs toutes marques, antennes et accessoires disponibles à des prix vraiment sympa !

Documentation spécifique sur demande et liste de matériel d'occasion contre 20 F en timbres. Prix promotionnels TTC, valables jusqu'au 31 juillet 1997, dans la limite des stocks disponibles.
Vente en magasin ou expédition à domicile dans toute la France. Frais d'expédition et d'assurance en sus. Crédit rapide possible : nous contacter.

Les radars du croiseur Colbert



Mât avant. DRBV 10 E 10 cm veille aérienne et d'altimétrie.



Le croiseur Colbert, stationné à Bordeaux, est fréquemment activé sous l'indicatif F6KOL. Nous proposons ici pour les curieux n'ayant pu le visiter, une description des systèmes radars et contre-mesures de ce bâtiment.

L

Le croiseur Colbert est équipé d'un ensemble de dix radars associés aux différents systèmes d'armes du

bord et qui ont été modernisés au cours des dernières décennies de façon que notre marine soit à la hauteur de celle de l'OTAN.

Historique du radar

On désigne sous le nom de radar l'expression anglo-américaine : RAdio Détection And Ranging. Le mot radar a été adopté par la

Marine nationale des Etats-Unis d'Amérique en novembre 1940 et par les Forces armées britanniques. En France, on désignait cette technique par DEM pour Détection électromagnétique. Dès 1904 déjà, un Allemand (C. Hulfsmeier) mettait en évidence la réflexion des ondes électromagnétiques. Il faut rappeler toutefois qu'en France, des études ont été menées dès la fin de la première guerre. P. DAVID expérimentait un système de radio-détection des avions jusqu'à 80 km, qui s'est concrétisé par la construction du Barrage David constitué de 30 émetteurs et 60 récepteurs pour protéger nos frontières (Ligne Maginot) et certains ports.

En 1935, était installé sur le paquebot Normandie le premier détecteur d'icebergs fonctionnant sur quelques dizaines de centimètres de longueur d'onde. Il faut citer les travaux de H. Gutton et S. Berline de la CSF qui réalisèrent industriellement le "magnétron". Un exemplaire d'un tel tube fut porté le 8 mai 1940 par M. Ponte aux chercheurs britanniques ce qui apporta une avance considérable aux alliés. Dès 1940, des stations radar étaient opérationnelles sur nos côtes, en particulier en Méditerranée. Une station située à Port-Cros signalait l'approche d'une attaque de l'aviation italienne sur Toulon dans la nuit du 12 au 13 juin 1940, à une distance de 125 km. Les Britanniques avaient installé sur leurs côtes des chaînes de radars qui

ont joué un rôle décisif contre les attaques de la Luftwaffe.

La première bataille navale, en mars 1941, où les radars ont été utilisés ont mis en échec la Marine italienne au Cap Matapan du sud de la Grèce. La flotte italienne se dirigeait à la rencontre d'un convoi britannique parti d'Alexandrie à destination de la Grèce. Les avions du porte-avions Formidable interceptaient l'escadre italienne et ralentissaient sa progression par des attaques répétées. Les cuirassés britanniques rattrapaient et identifiaient leurs objectifs à l'aide des premiers radars embarqués à bord sans que les italiens aient pu voir les dépôts de l'artillerie britannique. Cette bataille se termina par la perte de trois cuirassés italiens coulés sur six. Le reste de l'escadre italienne dut rebrousser chemin...

Il faut rappeler également que, lors de l'attaque de Pearl-Harbor le 7 décembre 1941, les avions japonais avaient été détectés à l'aide d'un radar métrique. Les Allemands, au début de la dernière guerre, n'avaient pas porté leurs efforts sur les



De haut en bas : antennes radar DRBV 23 C 23 cm veille aérienne DRBV 50 5 cm veille combinée DECCA 1226 3 cm navigation maritime.

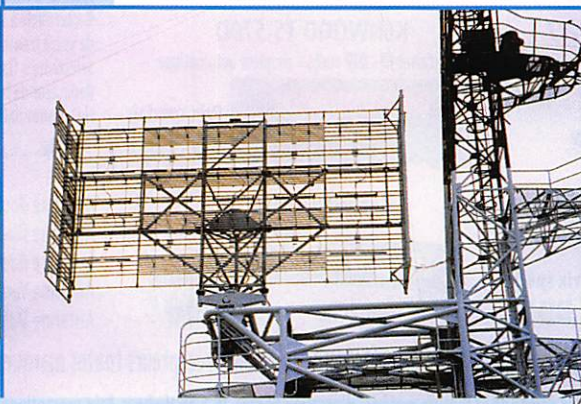

Radar DRBV 20 C veille éloignée.

radars et ce n'est qu'à partir de 1941 qu'ils développèrent des systèmes de détection type Freya métrique et Wurtsbourg sur 60 cm de longueur d'onde. Par contre, les bâtiments de la Kriegsmarine, et en particulier les sous-marins, furent équipés en urgence de détecteurs radar.

Description générale du radar

Les radars à impulsions sont toujours conçus sur le même principe que ceux construits au cours de la seconde guerre et se composent essentiellement des éléments suivants :

- Un émetteur génère une suite d'impulsions électromagnétiques de très haute fréquence qui est rayonnée par une antenne à réflecteur parabolique ou d'ensemble de dipôles concentrant le maximum d'énergie.

- Un récepteur détecte les impulsions réfléchies par la cible, ce qui permet d'évaluer en fonction du temps la distance de l'objectif au radar.

Distance = c t, avec :

c : vitesse des ondes électromagnétiques soit 300.000 km/s

t : temps en secondes

Un système duplexeur aiguille les ondes vers l'antenne à l'émission et les échos reçus vers le récepteur.

Une recopie de la rotation de l'antenne en azimut permet d'avoir une vue panoramique de l'espace et un balayage dans le plan vertical détermine trois coordonnées : gisement, site et distance (DRBI 10 E Radar d'altimétrie). Un traitement électronique des signaux reçus assure l'alimentation de divers écrans radars après avoir éliminé les brouillages et en particulier de compléter les renseignements sur l'identification des objectifs.

Les équipements radar du Colbert

DRBV 23 C

C'est un radar de veille aérienne, de grande puissance en bande 23 cm, qui est bien protégé contre les brouillages. La fréquence d'émission la mieux adaptée à l'environnement peut être choisie automatiquement après écoute et analyse du brouillage. Le mode d'émission est fixé comme suit :

	MAGNÉTRON 400 kW	TPO 650 kW	TPO 3 MW
- EN MONO FRÉQUENCE RÉGLABLE	*	*	*
- EN BIFRÉQUENCE RÉGLABLE		*	*
- EN PSEUDO-ALÉATOIRE		*	*

Le temps de commutation de changement de mode est de l'ordre de 30 secondes à une minute. L'aérien AVL2, situé à la partie supérieure, est stabilisé en roulis et tangage et peut être synchronisé en rotation avec l'aérien du radar DRBV 20 C situé à l'arrière, ce qui permet de superpo-

ser les images des deux radars. Un interrogateur IFF (amis/enemis) est associé à la partie supérieure de l'aérien AVL2. Les performances sont de l'ordre de 400 km à haute altitude et de 40 km à basse altitude.

DRBV 20 C

C'est un radar de veille aérienne grande distance en bande métrique. Les performances sont de l'ordre de 400 km pour une puissance limitée à 550 kW.

DRBI 10E

C'est un radar de veille aérienne et d'altimétrie en bande 10 cm. Les portées maximales escomptées sont de l'ordre de 150 km pour une détection en altitude de 300 m à 10.000 m. Le DRBI 10 E peut aussi assurer une veille de surface.

DRBV 50

C'est un radar de veille combinée surface et aérienne en bande 5 cm, bien protégé contre les brouillages.

Les performances sont limitées à une portée de l'ordre de 50 km

sur avions pour une puissance de 150 kW. Un interrogateur IFF est associé à l'aérien.

DECCA 1226

C'est un radar de navigation maritime, travaillant dans la bande 3 cm, du type utilisé dans la marine de commerce, dont l'exploitation est assurée depuis la passerelle par le personnel de quart à partir d'un indicateur DECCA associé. La puissance de crête est de l'ordre de 25 kW

pour une portée géographique de 20 km. Ce radar est particulièrement étudié contre les effets de houle, de brouillard et de pluie.

DRBC 31 C

Dans la version CAA du Colbert, ces radars assuraient la conduite de tir des affûts de 57 mm par l'intermédiaire de calculateurs analogiques. Ces équipements sont de technologie 1955 et n'étaient plus opérationnels depuis la transformation du croiseur en 1972. La portée n'était que de quelques kilomètres.

DRBC 32 C

C'est le radar de conduite de tir des tourelles simples 100 mm modèle 68, entièrement automatiques (pas de servant dans la tourelle). Une caméra de télévision est couplée à l'aérien. La portée maximale radar-canon est de l'ordre est de 15 km. La conduite de tir complète est asservie à l'aide de deux repères gyro.

DRBC 51 C

Deux radars font partie du système d'arme MASURCA "Mer-Air" moyenne-portée, qui participe à la défense antiaérienne de la force navale par sa capacité de lancement et de guidage de missiles autoguidés semi-actifs. Cet ensemble radar travaillant sur deux fréquences alternées est associé à un télé-pointeur stabilisé deux axes.

Traitement de l'information

Au cours de la transformation en 1972 du Colbert en Croiseur Lance Missiles, il fut décidé de le doter d'un système informatisé : le SENIT (Système d'Exploitation Naval de l'Information Tactique).

C'est un outil de commandement et de décision qui associe dans une même boucle des moyens de :

- recueil d'information
- liaison entre bâtiments, aéronefs, Etat-major, etc.
- traitement en temps réel sur calculateurs
- identification "amis-enemis"
- décision sur la menace et riposte



Pylône contre-mesures radar.



Radar DRBC 32 C conduite de tir des tourelles simples 100 mm.

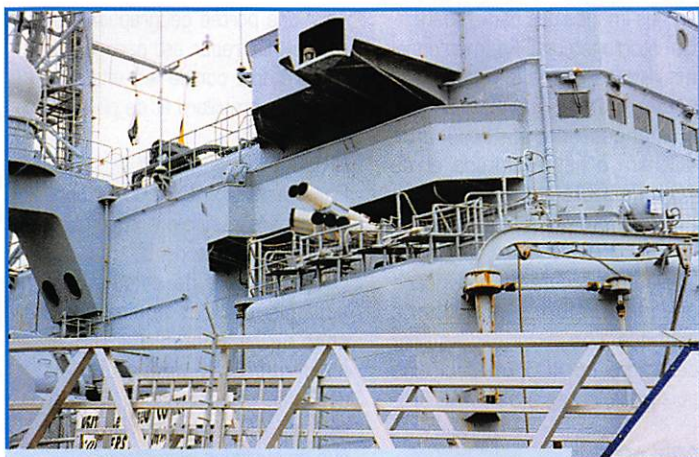

Lanceurres Syllex.

Le SENIT comporte 11 consoles radar sur lesquelles on peut afficher divers renseignements :

- cartographie de la zone maritime

- identification des objectifs

Les informations traitées permettent :

- la mise en œuvre des contre-mesures actives (SYLLEX) et passives (ARBR 10 F et ARBR 15)

- évaluation de la menace

- la désignation aux armes (MASURCA, EXOCET et tourelles de 100 mm)

- le calcul de route de la chasse aérienne

Le temps de traitement, la mise à jour des informations, sont tels que les renseignements restitués ne sont jamais périmés. Une banque de données et des programmes informatiques spécifiques donnent une évaluation précise de la menace à l'aide de deux calculateurs UNIVAC 1212 installés dès 1972. Des liaisons radio sous forme de transmission de données numériques sont reliées directement au SENIT en provenance :

- d'autres bâtiments

- de patrouille de l'aéronautique navale (Patrouilleur Atlantic)

- de l'Armée de Terre

- de l'Armée de l'Air

La capacité maximale du SENIT du COLBERT est de l'ordre de 132 pistes qui peuvent être suivies simultanément (les systèmes actuels peuvent assurer quelques 2500 pistes).

Guerre électronique

Les progrès électroniques ont

amené les Etats-majors à s'assurer que les systèmes de radar, les transmissions et la radionavigation soient bien protégés contre les brouillages, les intrusions ou l'altération des signaux de radioguidage.

Mesures de Renseignement Electroniques

Il est nécessaire, dans un premier temps, de connaître très rapidement, par des techniques d'interception et d'exploitation, les techniques utilisées par l'adversaire. Cette première étape est appelée "Mesures de Renseignement Electroniques" (MRE). Les MRE font appel à un grand nombre de techniques pour l'interception des signaux :

- la goniométrie et la localisation des sources radiofréquences

- la caractérisation technique de l'émission (ex : signature radar)

- l'exploitation rapide du résultat d'analyse

Contre-Mesures Electroniques

Selon les modes d'émission utilisés, on est parvenu à réaliser des brouilleurs interdisant l'utilisation du spectre radioélectrique. Les brouilleurs à bruit, les leurres et les moyens actifs de déception (intrusion, vol de fenêtre spectrale, etc.) constituent ce qu'on appelle les Contre-mesures Electroniques (CME).

Mesures de Protection Electroniques

Dès l'apparition de systèmes de brouillage, il est urgent de s'en protéger et des systèmes d'immunité sont constamment en étude pour apporter les modifications nécessaires sur les matériels. Ces techniques se tradui-

sent généralement par un accroissement de complexité et de coût sans modifier les caractéristiques fonctionnelles. Ces systèmes sont désignés sous l'appellation de "Mesures de Protection Electroniques" (MPE).

On peut citer quelques applications des MPE :

- Modification de signature électromagnétique (absorbant, réflecteur, forme etc.)

- Masquage, camouflage électronique

- Codage en impulsion, en phase, en fréquence, etc.

Contre-mesures du Colbert

Le croiseur Colbert possède une série d'équipements de Guerre Electronique très complets qui ont été modernisés au cours des décennies.

Contre-mesures Radio

ARBR 12 RACAL

C'est un intercepteur radio HF pour l'écoute des émissions de télégraphie et de téléphonie. Un indicateur panoramique affiche le spectre des fréquences surveillées.

ARBR 15

C'est un intercepteur VHF/UHF de télécommunications et de radars. Cet appareil permet de trouver les paramètres suivants :

- Fréquence précise

- Spectre

- Azimut

- Contenu des émissions radio, en téléphonie et télégraphie

SR 212 B ASTRO

C'est un intercepteur VHF/UHF pour l'écoute de la télégraphie et de la téléphonie ; il ne permet pas la goniométrie d'un signal.

ARBR 11 B TELECON

C'est un radiogoniomètre HF qui permet l'écoute de la télégraphie et de la téléphonie.

Contre-Mesures Radar

ARBR 10 F

C'est un détecteur de radar. Il fournit l'interception, l'analyse et la goniométrie. Son fonctionnement est intégré au SENIT.

ARBR 15

Cet équipement radio/radar permet également de trouver les

paramètres des largeurs et les périodes de répétition des impulsions des radars.

ARBR 30/31

C'est un détecteur-brouilleur de radars de veille destiné à supprimer le paramètre distance du radar victime. Il permet également un brouillage de confusion

ARBR 32 B

C'est un brouilleur répondeur. Son but est de rompre le verrouillage d'un autodirecteur de missile anti-navire accroché sur le bâtiment. Il reçoit l'impulsion du missile, il l'amplifie et la décale suivant une loi de retard déterminée.

SYLLEX

Le SYLLEX est un lance-roquettes tirant des leurres électromagnétiques (paillettes) à une distance de 200 à 1500 m. C'est un leurre de "séduction". Il fonctionne normalement en liaison avec le brouilleur ARBR 32 B. Les roquettes sont lancées à partir de deux affûts octuples à élévation fixe. Le tandem ARBR 32 et SYLLEX constitue un système d'autodéfense contre les missiles anti-surface équipés d'autodirecteur radar. Le fonctionnement normal du système est en mode intégré au SENIT.

- 1er cas intégré automatique :

La séquence brouillage, lancement de paillettes est pilotée par le SENIT et se déroule sans action de l'opérateur.

- 2ème cas intégré normal :

La séquence est faite par l'opérateur de la console "Guerre Electronique". Le choix de ces deux modes est fait de la console GE. Lorsque le SENIT est en avarie, l'ARBR 32 et le SYLLEX peuvent être mis en œuvre en autonomie du Centre Opération et du local ARBR 32.

Il serait très long, et ce n'est pas l'objet de cet article de vulgarisation, d'énumérer dans le détail tous ces systèmes. Un effectif de l'ordre d'une quarantaine de spécialistes assuraient le fonctionnement en condition de combat de l'ensemble ces équipements. Par ailleurs il est bon de rappeler que la majorité de ces matériels sont de conception et de réalisation française et qu'ils ont représenté plusieurs millions d'heures de travail.

Gilbert ARAN, F5JEO

ANTENNES RADIOAMATEURS

T A R I F S M A I 1 9 9 7

RÉFÉ-RENCE	DÉSIGNATION DESCRIPTION	PRIX OM FF TTC	POIDS kg ou (g) T*	P*
ANTENNES 50 MHz				
20505	ANTENNE 50 MHz 5 Elts 50 ohms	515,00	6,0	T

ANTENNES 144 à 146 MHz				
Sortie sur fiche "N" femelle UG58A/U				
Livrées avec fiche "N" mâle UG21B/U "Serlock" pour câble Ø 11 mm				
20804	ANTENNE 144 MHz 4 Elts 50 ohms "N", Fixation arrière, tous usages	315,00	1,2	T
20808	ANTENNE 144 MHz 2x4 Elts 50 ohms "N", Polarisation Croisée, tous usages	440,00	1,7	T
20809	ANTENNE 144 MHz 9 Elts 50 ohms "N", Fixe, tous usages	355,00	3,0	T
20889	ANTENNE 144 MHz 9 Elts 50 ohms "N", Portable, tous usages	385,00	2,2	T
20818	ANTENNE 144 MHz 2x9 Elts 50 ohms "N", Polarisation Croisée, tous usages	640,00	3,2	T
20811	ANTENNE 144 MHz 11 Elts 50 ohms "N", Fixe, Polarisation Horizontale	520,00	4,5	T
20822	ANTENNE 144 MHz 2x11 Elts 50 ohms "N", Pol. Croisée, Satellite seulement	760,00	3,5	T
20817	ANTENNE 144 MHz 17 Elts 50 ohms "N", Fixe, Polarisation Horizontale seulement	705,00	5,6	T

ANTENNES "ADRASEC" (protection civile)				
20706	ANTENNE 243 MHz 6 Elts 50 ohms "ADRASEC"	200,00	1,5	T

ANTENNES 430 à 440 MHz				
Sortie sur cosses "Faston"				
20438	ANTENNE 430 à 440 MHz 2x19 Elts 50 ohms, Polarisation Croisée	460,00	3,0	T

ANTENNES 430 à 440 MHz				
Sortie sur fiche "N" femelle UG58A/U				
Livrées avec fiche "N" mâle UG21B/U "Serlock" pour câble Ø 11 mm				
20909	ANTENNE 430 à 440 MHz 9 Elts 50 ohms "N", Fixation arrière, tous usages	320,00	1,2	T
20919	ANTENNE 430 à 440 MHz 19 Elts 50 ohms "N", tous usages	380,00	1,9	T
20921	ANTENNE 432 à 435 MHz 21 Elts 50 ohms "N", DX, Polarisation Horizontale	510,00	3,1	T
20922	ANTENNE 435 à 439 MHz 21 Elts 50 ohms "N", ATV & satellite, Pol. Horizontale	510,00	3,1	T

ANTENNES MIXTES 144 à 146 MHz et 430 à 440 MHz				
Sortie sur fiche "N" femelle UG58A/U				
Livrées avec fiche "N" mâle UG21B/U "Serlock" pour câble Ø 11 mm				
20899	ANTENNE 144 à 146 / 430 à 440 MHz 9/19 Elts 50 ohms "N", satellite seulement	640,00	3,0	T

ANTENNES 1250 à 1300 MHz				
Livrées avec fiche "N" mâle UG21B/U "Serlock" pour câble Ø 11 mm				
20623	ANTENNE 1296 MHz 23 Elts 50 ohms "N", DX	305,00	1,4	T
20635	ANTENNE 1296 MHz 35 Elts 50 ohms "N", DX	390,00	2,6	T
20655	ANTENNE 1296 MHz 55 Elts 50 ohms "N", DX	495,00	3,4	T
20624	ANTENNE 1255 MHz 23 Elts 50 ohms "N", ATV	305,00	1,4	T
20636	ANTENNE 1255 MHz 35 Elts 50 ohms "N", ATV	390,00	2,6	T
20650	ANTENNE 1255 MHz 55 Elts 50 ohms "N", ATV	495,00	3,4	T
20696	GROUPE 4x23 Elts 1296 MHz 50 ohms "N", DX	1920,00	7,1	T
20644	GROUPE 4x35 Elts 1296 MHz 50 ohms "N", DX	2205,00	8,0	T
20666	GROUPE 4x55 Elts 1296 MHz 50 ohms "N", DX	2490,00	9,0	T
20648	GROUPE 4x23 Elts 1255 MHz 50 ohms "N", ATV	1920,00	7,1	T
20640	GROUPE 4x35 Elts 1255 MHz 50 ohms "N", ATV	2205,00	8,0	T
20660	GROUPE 4x55 Elts 1255 MHz 50 ohms "N", ATV	2490,00	9,0	T

ANTENNES 2300 à 2420 MHz				
Sortie sur fiche "N" femelle UG58A/U				
Livrées avec fiche "N" mâle UG21B/U "Serlock" pour câble Ø 11 mm				
20725	ANTENNE 25 Elts 2300/2330 MHz 50 ohms "N"	420,00	1,5	T
20745	ANTENNE 25 Elts 2300/2420 MHz 50 ohms "N"	420,00	1,5	T

PIECES DETACHEES POUR ANTENNES VHF & UHF				
10111	ELT 144 MHz pour 20804, -089, -813	14,00	(50)	T
10131	ELT 144 MHz pour 20809, -811, -818, -817	14,00	(50)	T
10122	ELT 435 MHz pour 20909, -919, -921, -922, -899	14,00	(15)	P
10103	ELT 1250/1300 MHz, avec colonnette support, le sachet de 10	42,00	(15)	P
20111	DIPOLE "Bela-Match" 144 MHz 50 ohms, à fiche "N"	105,00	0,2	T
20103	DIPOLE "Trombone" 435 MHz 50/75 ohms, à cosses	70,00	(50)	P
20203	DIPOLE "Trombone" 435 MHz 50 ohms, "N" 20921, -922	105,00	(80)	P
20205	DIPOLE "Trombone" 435 MHz 50 ohms, "N" 20909, -919, -899	105,00	(80)	P
20603	DIPOLE "Trombone surmoulé" 1296 MHz, pour 20623	90,00	(100)	P
20604	DIPOLE "Trombone surmoulé" 1296 MHz, pour 20635, 20655	90,00	(140)	P
20605	DIPOLE "Trombone surmoulé" 1255 MHz, pour 20624	90,00	(100)	P
20606	DIPOLE "Trombone surmoulé" 1255 MHz, pour 20636, 20650	90,00	(140)	P

COUPLEURS DEUX ET QUATRE VOIES				
Sortie sur fiche "N" femelle UG58A/U				
Livrées avec fiche "N" mâle UG21B/U "Serlock" pour câble Ø 11 mm				
29202	COUPLEUR 2 v. 144 MHz 50 ohms & Fiches UG21B/U	510,00	(790)	P
29402	COUPLEUR 4 v. 144 MHz 50 ohms & Fiches UG21B/U	590,00	(990)	P
29270	COUPLEUR 2 v. 435 MHz 50 ohms & Fiches UG21B/U	460,00	(530)	P
29470	COUPLEUR 4 v. 435 MHz 50 ohms & Fiches UG21B/U	570,00	(700)	P
29223	COUPLEUR 2 v. 1250/1300 MHz 50 ohms & Fiches UG21B/U	410,00	(330)	P
29423	COUPLEUR 4 v. 1250/1300 MHz 50 ohms & Fiches UG21B/U	440,00	(500)	P
29213	COUPLEUR 2 v. 2300/2400 MHz 50 ohms & Fiches UG21B/U	510,00	(300)	P
29413	COUPLEUR 4 v. 2300/2400 MHz 50 ohms & Fiches UG21B/U	590,00	(470)	P

RÉFÉ-RENCE	DÉSIGNATION DESCRIPTION	PRIX OM FF TTC	POIDS kg ou (g) T*	P*
CHASSIS DE MONTAGE POUR QUATRE ANTENNES				
20044	CHASSIS pour 4 antennes 19 Elts 435 MHz, polarisation horizontale	425,00	9,0	T
20054	CHASSIS pour 4 antennes 21 Elts 435 MHz, polarisation horizontale	480,00	9,9	T
20016	CHASSIS pour 4 antennes 23 Elts 1255/1296 MHz, polarisation horizontale	360,00	3,5	T
20026	CHASSIS pour 4 antennes 35 Elts 1255/1296 MHz, polarisation horizontale	400,00	3,5	T
20018	CHASSIS pour 4 antennes 55 Elts 1255/1296 MHz, polarisation horizontale	440,00	9,0	T
20019	CHASSIS pour 4 antennes 25 Elts 2304 MHz, polarisation horizontale	325,00	3,2	T

CABLES COAXIAUX				
39007	CABLE COAXIAL 50 ohms AIRCELL 7	Ø 7 mm, le mètre	14,00	(75) P
39085	CABLE COAXIAL 50 ohms AIRCOM PLUS	Ø 11 mm, le mètre	23,00	(145) P
39100	CABLE COAXIAL 50 ohms POPE H100 "Super Low Loss"	Ø 10 mm, le mètre	13,00	(110) P
39155	CABLE COAXIAL 50 ohms POPE H155 "Low Loss"	Ø 5 mm, le mètre	8,00	(40) P
39500	CABLE COAXIAL 50 ohms POPE H500 "Super Low Loss"	Ø 10 mm, le mètre	13,00	(105) P
39801	C.COAX. 50 ohms KX4-RG213/U, normes CCTU & C17	Ø 11 mm, le mètre	9,00	(160) P

CONNECTEURS COAXIAUX				
28020	FICHE MALE "N" 11 mm 50 ohms Coudée SERLOCK		76,00	(60) P
28021	FICHE MALE "N" 11 mm 50 ohms SERLOCK	(UG21B/U)	28,00	(50) P
28022	FICHE MALE "N" 6 mm 50 ohms SERLOCK		36,00	(30) P
28088	FICHE MALE "BNC" 6 mm 50 ohms	(UG88A/U)	19,00	(10) P
28959	FICHE MALE "BNC" 11 mm 50 ohms	(UG859A/U)	44,00	(30) P
28260	FICHE MALE "UHF" 6 mm, diélectrique: PMMA	(PL260)	10,00	(10) P
28259	FICHE MALE "UHF" 11 mm, diélectrique: PTFE	(PL259)	15,00	(20) P
28001	FICHE MALE "N" 11 mm 50 ohms Sp. AIRCOM PLUS		52,00	(71) P
28002	FICHE MALE "N" 7 mm 50 ohms Sp. AIRCELL 7		41,00	(60) P
28003	FICHE MALE "UHF" 7 mm Sp. AIRCELL 7	(PL259 Aircell 7)	21,00	(32) P
28004	FICHE MALE "BNC" 7 mm 50 ohms Sp. AIRCELL 7		41,00	(40) P
28023	FICHE FEMELLE "N" 11 mm 50 ohms SERLOCK	(UG238/U)	28,00	(40) P
28024	FICHE FEMELLE "N" 11 mm à platine 50 ohms SERLOCK		64,00	(50) P
28058	EMBASE FEMELLE "N" 50 ohms	(UG58A/U)	20,00	(30) P
28290	EMBASE FEMELLE "BNC" 50 ohms	(UG290A/U)	18,00	(15) P
28239	EMBASE FEMELLE "UHF", diélectrique PTFE	(SO239)	14,00	(10) P

ADAPTEURS COAXIAUX INTER-NORMES				
28057	ADAPTEUR "N" mâle-mâle 50 ohms	(UG57B/U)	59,00	(60) P
28029	ADAPTEUR "N" femelle-femelle 50 ohms	(UG29B/U)	53,00	(40) P
28028	ADAPTEUR en Té "N" 3x femelle 50 ohms	(UG28A/U)	86,00	(70) P
28027	ADAPTEUR à 90° "N" mâle-femelle 50 ohms	(UG27C/U)	54,00	(50) P
28491	ADAPTEUR "BNC" mâle-mâle 50 ohms	(UG491/U)	40,00	(10) P
28914	ADAPTEUR "BNC" femelle-femelle 50 ohms	(UG914/U)	24,00	(10) P
28083	ADAPTEUR "N" femelle-"UHF" mâle	(UG83A/U)	83,00	(50) P
28146	ADAPTEUR "N" mâle-"UHF" femelle	(UG146A/U)	43,00	(40) P
28349	ADAPTEUR "N" femelle-"BNC" mâle 50 ohms	(UG349B/U)	40,00	(40) P
28201	ADAPTEUR "N" mâle-"BNC" femelle 50 ohms	(UG201B/U)	46,00	(40) P
28273	ADAPTEUR "BNC" femelle-"UHF" mâle	(UG273/U)	27,00	(20) P
28255	ADAPTEUR "BNC" mâle-"UHF" femelle	(UG255/U)	35,00	(20) P
28258	ADAPTEUR "UHF" femelle-femelle, diélectrique: PTFE	(PL258)	25,00	(20) P

FILTRES REJECTEURS				
33308	FILTRE REJECTEUR Décimétrique + 144 MHz		120,00	(80) P
33310	FILTRE REJECTEUR Décimétrique seul		120,00	(80) P
33312	FILTRE REJECTEUR 432 MHz "DX"		120,00	(80) P
33313	FILTRE REJECTEUR 438 MHz "ATV"		120,00	(80) P

MATS TELESCOPIQUES				
50223	MAT TELESCOPIQUE ACIER 2x3 mètres		450,00	7,0 T
50233	MAT TELESCOPIQUE ACIER 3x3 mètres		820,00	12,0 T
50243	MAT TELESCOPIQUE ACIER 4x3 mètres		1300,00	18,0 T
50422	MAT TELESCOPIQUE ALU 4x1 mètres, portable uniquement		370,00	3,3 T
50432	MAT TELESCOPIQUE ALU 3x2 mètres, portable uniquement		370,00	3,1 T
50442	MAT TELESCOPIQUE ALU 4x2 mètres, portable uniquement		540,00	4,9 T

* T = livraison par transporteur • P = livraison par La Poste

LIVRAISON PAR TRANSPORTEUR
 Pour les articles expédiés par transporteur (livraison à domicile par TAT Express), et dont les poids sont indiqués, ajouter au prix TTC le montant TTC du port calculé selon le barème suivant :

LIVRAISON PAR LA POSTE
 Pour les articles expédiés par La Poste et dont les poids sont indiqués, ajouter au prix TTC le montant TTC des frais de Poste (service Colissimo) selon le barème suivant :

Tranche de poids	Montant	Tranche de poids	Montant	Tranche de poids	Montant	Tranche de poids	Montant
0 à 5 kg	70,00 FF	30 à 40 kg	240,00 FF	0 à 100 g	14,00 FF	2 à 3 kg	47,00 FF
5 à 10 kg	80,00 FF	40 à 50 kg	280,00 FF	100 à 250 g	17,00 FF	3 à 5 kg	53,00 FF
10 à 15 kg	115,00 FF	50 à 60 kg	310,00 FF	250 à 500 g	25,00 FF	5 à 7 kg	62,00 FF
15 à 20 kg	125,00 FF	60 à 70 kg	340,00 FF	500 g à 1 kg	32,00 FF	7 à 10 kg	70,00 FF
20 à 30 kg	170,00 FF			1 à 2 kg	40,00 FF		



AFT - Antennes FT
 132, boulevard Dauphinot • F-51100 REIMS • FRANCE
 Tél. (**33) 03 26 07 00 47 • Fax (**33) 03 26 02 36 54

Paramètres orbitaux

AO-10

1 14129U 83058B 97209.89567768 -.00000124 00000-0 10000-3 0 05048
2 14129 026.0640 134.8941 6056122 138.2150 288.7072 02.05881317106218

UO-11

1 14781U 84021B 97218.96362541 .00000024 00000-0 11940-4 0 00142
2 14781 097.8393 198.1760 0010941 196.4999 163.5847 14.69569528718719

RS-10/11

1 18129U 87054A 97219.06048307 -.00000003 00000-0 -19869-4 0 03931
2 18129 082.9241 201.1239 0013346 079.0567 281.2085 13.72380581507217

FO-20

1 20480U 90013C 97218.94275146 -.00000024 00000-0 26347-4 0 9850
2 20480 99.0476 170.9914 0540013 262.5263 91.4194 12.83238165351210

AO-21

1 21087U 91006A 97218.93521597 .00000094 00000-0 82657-4 0 08424
2 21087 082.9386 014.0111 0036245 125.1686 235.2874 13.74584494327128

RS-12/13

1 21089U 91007A 97219.11761238 .00000019 00000-0 35702-5 0 00188
2 21089 082.9216 240.8677 0029268 152.5994 207.6711 13.74084181326154

RS-15

1 20437U 94085A 97219.07217421 -.00000039 00000-0 10000-3 0 02416
2 23439 064.8177 070.5627 0147721 122.6801 238.8475 11.27528384107674

FO-29

1 24278U 96046B 97219.10631431 -.00000020 00000-0 13885-4 0 01180
2 24278 098.5350 253.3788 0352325 054.3194 309.0200 13.52632928048004

RS-16

1 24744U 97010A 97218.92953299 .00002182 00000-0 73887-4 0 00725
2 24744 097.2707 123.0304 0005425 276.1688 083.8936 15.31633380023850

UO-14

1 20437U 90005B 97219.17790033 -.00000026 00000-0 65848-5 0 02895
2 20437 098.5158 299.7364 0011898 058.2730 301.9615 14.29966895393500

AO-16

1 20439U 90005D 97219.19092734 -.00000002 00000-0 15860-4 0 01039
2 20439 098.5352 302.7967 0012168 060.3841 299.8559 14.30014143393526

DO-17

1 20440U 90005E 97219.24171660 .00000060 00000-0 39817-4 0 831
2 20440 98.5357 303.7389 0012151 60.9863 299.2525 14.30157378393563

WO-18

1 20441U 90005F 97219.17079824 -.00000028 00000-0 57998-5 0 01043
2 20441 098.5381 303.5623 0012709 058.3004 301.9416 14.30124325393552

LO-19

1 20442U 90005G 97218.78419721 -.00000019 00000-0 94206-5 0 01003
2 20442 098.5422 303.8806 0013345 061.0190 299.2335 14.30239817393528

UO-22

1 21575U 91050B 97219.14246778 .00000029 00000-0 23723-4 0 07992
2 21575 098.2968 277.8787 0008394 094.9368 265.2782 14.37079034317802

KO-23

1 22077U 92052B 97218.98183783 -.00000037 00000-0 10000-3 0 07027
2 22077 066.0762 038.8804 0006926 198.8819 161.1943 12.86302775234280

AO-27

1 22825U 93061C 97218.73256722 -.00000015 00000-0 11163-4 0 5763
2 22825 98.5414 291.8195 0009416 90.2614 269.9649 14.27732126201282

IO-26

1 22826U 93061D 97219.18765752 -.00000016 00000-0 11013-4 0 05756
2 22826 098.5389 292.5270 0010039 091.4544 268.7803 14.27842242201363

KO-25

1 22828U 93061F 97219.13964143 .00000002 00000-0 18238-4 0 05534
2 22828 098.5386 292.5652 0011019 075.9748 284.2655 14.28186264169488

NOAA-9

1 15427U 84123A 97219.19066984 .00000001 00000-0 24017-4 0 02507
2 15427 098.9009 289.1953 0014229 212.4309 147.5992 14.13871345652414

NOAA-10

1 16969U 86073A 97219.15113008 .00000077 00000-0 50967-4 0 01786
2 16969 098.5467 210.8527 0011966 218.1034 141.9301 14.25049961565847

MET-2/17

1 18820U 88005A 97219.15776592 .00000048 00000-0 29616-4 0 03309
2 18820 082.5414 076.1998 0015530 195.6036 164.4650 13.84779055481096

MET-3/2

1 19336U 88064A 97219.10642101 .00000051 00000-0 10000-3 0 06426
2 19336 082.5392 232.1011 0015812 278.1084 081.8149 13.16983021434220

NOAA-11

1 19531U 88089A 97219.13945281 .00000014 00000-0 32100-4 0 00674
2 19531 099.1482 253.3010 0011908 149.0910 211.0971 14.13139612457199

MET-2/18

1 19851U 89018A 97218.77690952 .00000030 00000-0 13458-4 0 06098
2 19851 082.5206 309.7051 0012803 250.9266 109.0508 13.84436136426338

MET-3/3

1 20305U 89086A 97219.00603162 .00000044 00000-0 10000-3 0 08897
2 20305 082.5451 197.0688 0008903 015.6704 344.4687 13.04422553372411

MET-2/19

1 20670U 90057A 97218.99661798 .00000033 00000-0 16030-4 0 03666
2 20670 082.5428 017.6206 0015825 163.0778 197.0913 13.84129418359267

MET-2/20

1 20826U 90086A 97219.22199948 .00000033 00000-0 16013-4 0 906
2 20826 82.5302 313.2792 0015027 73.1414 287.1393 13.83656408346372

MET-3/4

1 21232U 91030A 97219.09765696 .00000050 00000-0 10000-3 0 00113
2 21232 082.5385 078.7483 0012625 200.1029 159.9607 13.16477361302269

NOAA-12

1 21263U 91032A 97219.13866950 .00000110 00000-0 67808-4 0 04849
2 21263 098.5371 231.8433 0012975 140.2594 219.9537 14.22738419323603

MET-3/5

1 21655U 91056A 97218.96372019 .00000051 00000-0 10000-3 0 00074
2 21655 082.5524 026.8110 0012889 208.7371 151.3045 13.16855383287392

MET-2/21

1 22782U 93055A 97219.17925809 .00000022 00000-0 68615-5 0 5814
2 22782 82.5518 17.4564 0021012 252.0654 107.8206 13.83078480198632

NOAA-14

1 23455U 94089A 97219.13148445 .00000051 00000-0 52514-4 0 01479
2 23455 098.9953 170.5411 0009620 143.3624 216.8218 14.11682827134133

OKEAN-1/7

1 23317U 94066A 97219.55285780 .00000029 00000-0 90393-6 0 2599
2 23317 82.5429 35.9664 0026027 163.5082 196.6980 14.74116354151870

SICH-1

1 23657U 95046A 97219.05652276 .00000059 00000-0 55153-5 0 02326
2 23657 082.5340 177.7481 0028711 136.3845 223.9572 14.73568201104070

POSAT

1 22829U 93061G 97219.16134461 -.00000003 00000-0 16079-4 0 05735
2 22829 098.5404 292.6864 0011075 076.0563 284.1854 14.28170635201409

MIR

1 16609U 86017A 97219.18280706 -.00003042 00000-0 -31073-4 0 05168
2 16609 051.6530 189.6685 0005057 358.2565 001.8410 15.59614300654988

HUBBLE

1 20580U 90037B 97219.04513203 .00000257 00000-0 11963-4 0 09897
2 20580 028.4657 073.2279 0014395 001.9069 358.1570 14.86468958200635

GRO

1 21225U 91027B 97219.14461598 .00000503 00000-0 13906-4 0 04926
2 21225 028.4596 186.9825 0005124 079.7794 280.3382 15.19290711234069

USARS

1 21701U 91063B 97219.16450816 -.00000170 00000-0 62344-5 0 08788
2 21701 056.9848 242.8171 0004820 107.4322 252.7237 14.96604752322639

Les nouvelles de l'espace



Phase 3D sur le pas de tir

Le vol 502 de la nouvelle fusée ARIANE 5, qui mettra en orbite le satellite radioamateur PHASE 3D (NDLR : voire dernière minute), se prépare à Kourou, en Guyane. Suite à l'échec du premier vol, un maximum de vérifications ont été effectuées pour éviter tout échec. Il n'en reste pas moins que ces vols de qualification sont beaucoup plus risqués que les autres car il est malheureusement impossible, pour le moment, de simuler de façon complète le fonctionnement d'une fusée autrement qu'en procédant à un tir réel. PHASE 3D ne sera pas le seul passager de ce vol à haut risque. Un satellite scientifique européen multiple occupera

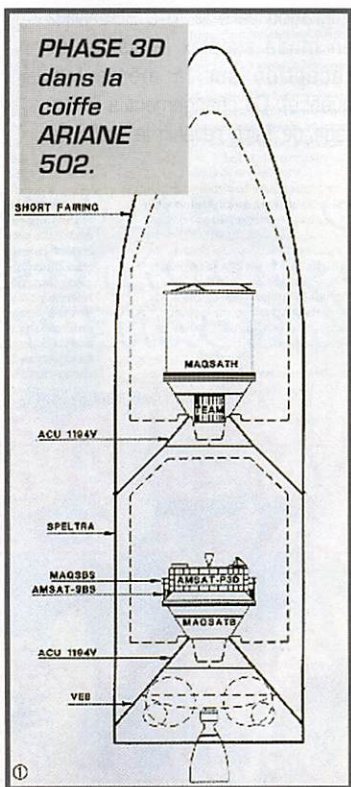

l'autre partie de l'espace disponible dans la coiffe de la fusée ARIANE (voir figure). Ce satellite comporte en fait plusieurs modules totalement indépendants ayant des fonctions très différentes :

- * un système de télémétrie optique avec plusieurs caméras et un système de stockage des images;
- * un module de mesure de l'oxygène atomique dans la très haute atmosphère;
- * un système prévu pour étalonner les radars terrestres chargés de chiffrer la densité en débris de toutes sortes orbitant autour de la terre;
- * un satellite double, composé de 2 parties d'un poids respectif de 120 et 20 kg reliés, une fois en orbite, par un câble de 20 km.

L'ensemble de la coiffe de la fusée ARIANE 5 sera loin d'être plein lors du vol 502. ARIANE 5 est conçue pour accepter soit des coiffes courtes (hauteur 12 mètres) ou longues (hauteur 17 mètres) dans lesquelles pourront loger de 1 à 3 satellites dont les poids totaux peuvent aller jusqu'à 20 tonnes. Le poids total des satellites du vol 502 ne dépassera pas la tonne...

Le poids des satellites pouvant être mis en orbite par ARIANE 5 dépend du type d'orbite où on désire les placer. Pour des orbites équatoriales comme celles utilisées pour les satellites de communication géostationnaires qui tournent à 36000 km de notre globe, la masse maximale sera voisine de 6 tonnes. Pour des satellites polaires, gravitant à 800 km d'altitude, la masse placée pourra atteindre 10 tonnes et monter à 20 tonnes pour des orbites basses (550 km

d'altitude). Pour ce vol inaugural, la charge satellitaire totale d'ARIANE 5 ne dépassera pas 900 kg : 350 kg pour les divers modules du satellite scientifique et 550 kg pour le satellite radioamateur PHASE 3D qui seront logés dans la coiffe courte (hauteur 12 mètres). Afin de mieux simuler un lancement à pleine capacité, ces charges ont été complétées par une charge morte de 2 tonnes pour les modules scientifiques et de 1.8 tonnes pour PHASE 3D.

La date de lancement d'ARIANE 5 a régulièrement dérivé suite aux nombreuses vérifications effectuées après l'échec du vol 501 l'année dernière. Le 16 juin dernier, suite aux avis favorables des différentes commissions, l'ESA a autorisé le démarrage de la campagne de lancement (intégration des divers éléments constitutifs du lanceur et de sa charge utile) ce qui devrait conduire à un lancement en octobre 1997. La société ARIANESPACE ne peut se permettre un autre échec car la concurrence (russe, américaine, chinoise et japonaise) en profiterait.

Le marché des satellites de communication connaît une croissance très soutenue. S'il y a actuellement environ 170 satellites de communication commerciaux en activité, les études de marché projettent que, dans les 10 années à venir, ce seront 1000 satellites qui viendront s'y ajouter. A l'ère des pionniers va succéder l'ère des industriels et des gestionnaires. Le coût des lancements va être amené à baisser, conséquence de la concurrence et des effets d'échelle. Ainsi, par exemple, le coût de lancement d'un satellite par ARIANE 5 est estimé être de l'ordre de 30000 dollars par kg de satellite pour les 15 premiers lancements, coût qui devrait baisser à

15000 dollars pour les 15 lancements suivants. Sur ces bases, le coût de lancement des 550 kg PHASE 3D aurait dû être de 16.5 millions de dollars (env. 100 millions de francs). Ces prix ne s'appliquent heureusement pas aux vols de qualification comme le vol 502, pour lequel le prix demandé à la communauté radioamateur mondiale est considérablement plus faible.

Des pirates sur OSCAR 25

Depuis de nombreux mois, OSCAR 25 (aussi appelé K025), est utilisé à des fins qui n'ont rien à voir avec le trafic amateur packet radio. L'analyse des messages transmis en portugais entre 2 stations brésiliennes, l'une située au Brésil (PY2GN), l'autre dans une base antarctique de ce même pays (ZXOECF), montre que leur contenu est en totale violation du règlement régissant le trafic radioamateur. Il s'agit en fait de messages à caractère professionnel et même militaire. Ces utilisateurs ne cachent d'ailleurs pas leur motivation : les services de OSCAR 25 sont gratuits alors que le même service assuré par les satellites INMARSAT sont bien plus onéreux. Il semblerait qu'il n'y ait pas de petites économies, aussi bien pour les scientifiques de ce pays stationnés sur le continent antarctique.

Vol STS-94 de la navette

Si vous avez contacté ou entendu les astronautes de la navette STS-94, vous pouvez obtenir la QSL de confirmation en vous adressant à l'ARRL EAD, STS-94 QSL, 225 Main Street, Newington, CT 06111-1494, USA. Ce

vol avait à son bord 3 radioamateurs licenciés (KC5RNI le commandant de bord, KC5BTK et KC5FVF, spécialistes de mission) qui ont opéré en modulation de fréquence et en packet radio (indicatif W5RRR-1). Comme à chaque fois, les fréquences de travail ont été choisies en fonction des zones survolées :

Descente (monde)	: 145.55 MHz
Montée (monde sauf Europe)	: 144.91, 144.93, 144.95, 144.97, 144.99 MHz
Montée (Europe seulement)	: 144.70, 144.75, 144.80 MHz

En packet, la descente s'est effectuée sur 145.55 MHz, la montée étant sur 144.49 MHz. Comme à l'habitude, de nombreux groupes scolaires ou universitaires ont pu discuter en direct avec les astronautes. Le vol STS-94 était la séance de rattrapage du vol STS83 qui avait dû être écourté le 8 avril 97, suite à des problèmes techniques, sans qu'aucun GSO n'ait pu être réalisé (NDLR : voir aussi les « Brèves en vrac »).

Congrès AMSAT UK

Il s'est tenu, comme chaque année, lors du dernier week-end de juillet dans les locaux de l'université du SURREY qui est à l'origine de bon nombre de microsatellites amateurs et professionnels. Le gotha européen du monde des satellites amateur s'y est retrouvé pour discuter des satellites présents et à venir. Cette année les organisateurs ont eu plus de mal qu'à l'habitude pour trouver des conférenciers. Il n'est pas impossible que, dans le

futur, cette manifestation se fasse tous les 2 ans, et non tous les ans, ce qui est le cas jusqu'à présent. A noter que cette manifestation n'est pas réservée aux techniciens pointus mais reste accessible à l'OM de base, pour peu qu'il s'intéresse au trafic satellite. En outre, avant ou après le congrès, on peut prolonger son

séjour pour découvrir la campagne anglaise ou la bonne ville de Londres qui se trouve à 30 minutes.

Nouvelles de nos satellites

RS 10/11 a connu à partir de juin 1997 une interruption de service suite à des essais réalisés par la station de contrôle RS3A dans la banlieue moscovite. RS10/11 a bouclé 10 ans de fonctionnement sans faute et a grandement contribué à populariser le trafic satellite dans la communauté radioamateur mondiale.

RS15 a été victime d'arrêts intempestifs du transpondeur (montée sur bande 2 mètres descente sur bande 10 mètres). Il semblerait que le problème soit lié à des stations surchargeant le récepteur, un système de sécurité arrêtant alors le transpondeur. Le signal retour de RS15 est plutôt faible par rapport aux satellites genre RS10/11 et beaucoup de stations sont tentées, à tort, de "mettre la sauce"

pour se faire entendre. Elles feraient bien mieux, pour elles-mêmes et les autres, d'améliorer leur chaîne de réception sur la bande 10 mètres. Il est en fait parfaitement possible d'avoir un retour excellent avec quelques watts HF dans une antenne 9 éléments.

FO29 dispose d'un transpondeur digital (mode JD) et d'un transpondeur analogique (mode JA). Il semble que, de temps en temps, les 2 transpondeurs soient actifs en même temps. La seule raison empêchant un tel fonctionnement sur de longues périodes est une consommation excessive d'énergie électrique en regard de celle générée par les panneaux solaires. Le fonctionnement des 2 transpondeurs en parallèle devrait être plus fréquent à l'automne car alors, FO29 ne connaîtra pas d'éclipse de soleil par la terre. FO29 ne connaît pas malgré tout un franc succès, beaucoup de stations se plaignent d'un manque de sensibilité chronique. En outre, les plannings de fonctionnement, quand ils sont annoncés, ne sont pas souvent tenus ce qui décourage à la longue les potentiels utilisateurs. Pour mémoire, FO29 passe du mode JA (montée 145.9-146.0 MHz CW/LSB, descente 435.8-435.9 MHz CW/USB) au mode JD (montée 145.85, 145.87, 145.910 MHz FM, descente 435.910 MHz FM packet 9600 ou 1200 baud BPSK).

OSCAR 30, aussi appelé MO30 (acronyme pour Mexican Oscar 30), est toujours silencieux. Ce satellite radioamateur, conçu par des membres d'une université mexicaine, a connu des problèmes dès son lancement en septembre 1996, problèmes qui n'ont pas été résolus. Il était prévu pour fonctionner comme un satellite packet radio avec montée sur 2 mètres et descente sur 437.206/

437.138 MHz avec balise sur 437.026 MHz.

OSCAR 27 est toujours actif surtout les week-ends. Il a été noté une dérive lente dans le temps de sa fréquence de descente qui a été attribuée au vieillissement du quartz stabilisant la fréquence. La fréquence actuellement, hors décalage Doppler, est de 436.792 MHz.

MIR, les fréquences, ça bouge!

En juin 1997, les fréquences utilisées pour communiquer au niveau trafic radioamateur ont été une nouvelle fois modifiées, pour tenir compte des desideratas des amateurs et des cosmonautes. Pendant longtemps, le trafic en bande 2 mètres s'est fait en simplex sur la fréquence 145.550 MHz, qui est souvent utilisée en Europe, en particulier par le trafic terrestre. A partir de novembre 1996, le trafic se déplaça sur les fréquences 145.200/145.800 (écoute sur une des fréquences, émission sur l'autre).

Ce choix n'était pas non plus judicieux car, dans de nombreux pays, le 145.200 est un canal entrée ou sortie de répéteur FM terrestre. C'est ce qui a incité la migration vers le 145.985 MHz en mode simplex (émission et réception sur la même fréquence). Ce changement a l'avantage de faire revenir le trafic de



La navette en route vers le pas de tir.

**NOUVELLES
COORDONNÉES
DE MÉGAHERTZ**

**B.P. 88
35890
LAILLÉ**

**TÉL.
02.99.42.52.73+
FAX
02.99.42.52.88**

MIR dans le segment de fréquences attribué au trafic satellite. En outre, le mode simplex est plus simple pour les cosmonautes.

Le 145.985 n'a pas des avantages pour tout le monde, en particulier pour ceux qui désirent trafiquer avec MIR sur 2 mètres, tout en écoutant MIR sur 70 cm (module SAFEX II). En effet l'harmonique 3 de leur émission tombe quasiment en plein sur une des fréquences de descente de MIR (437.950 MHz). Le fait de reporter les fréquences d'émission et de réception de MIR sur la bande utilisée par beaucoup d'autres satellites amateurs fait craindre par certains des brouillages intenses, dans les zones à forte densité de population, entre les nombreuses stations tentant de contacter MIR et celles trafiquant via les différents satellites amateurs.

De ce point de vue, l'ancien plan de fréquence était un exemple de compromis puisque seule la fréquence de descente de MIR (145.800) tombait dans le segment spatial. La nouvelle fréquence 145.985 étant très contestée, il a été décidé de revenir à partir du 23 juin sur l'ancien plan de fréquence (145.200/145.800).

Michel ALAS, F10K

BREVES en VRAC

Dernière minute!

PHASE 3D ne partira peut-être pas sur le vol Ariane 502... Suite

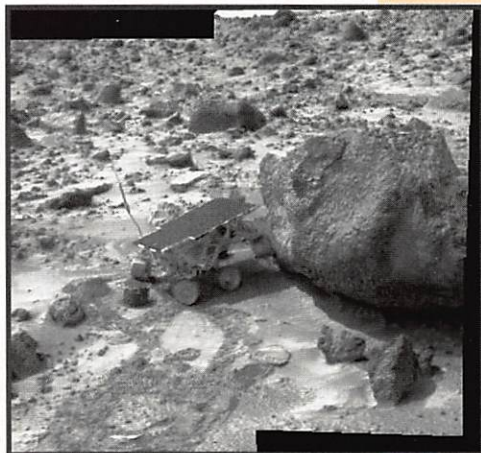

F6GKG

aux nouvelles exigences de tenue en vibration, la structure du satellite doit être revue, ce qui est en cours.

Il est dès lors peu probable, sauf nouveau retard de tir, que PHASE 3D soit du voyage en septembre...

Succès à 100 % pour SAREX

La dernière expérience SAREX, à bord de STS-94 a été un franc succès puisque les 9 contacts individuels et les 17 contacts collectifs (avec des écoles) ont pu avoir lieu comme prévu.

Par ailleurs, deux contacts « air-air » avec MIR ont été réalisés. Enfin, 500 contacts ont été établis avec des radioamateurs du monde entier...

Mir: Léopold Eyharts devra attendre

Le spationaute Français a dû céder sa place à du fret. La mission Pegase a été retardée, dans le meilleur des cas jusqu'en janvier 1998, afin de permettre la remise en état de la station orbitale Mir ayant subi, en peu de temps, de graves dommages.

Pathfinder: un succès sans précédent!

Pathfinder a déposé son petit robot à la surface de Mars. Depuis ce jour, les responsables d'un des projets spatiaux les moins onéreux mais faisant partie des plus ambitieux n'ont cessé de recevoir des images d'une qualité étonnante.

Blasé par les navettes, l'Amérique... et le reste du monde se sont, à juste titre, émerveillés!

CONSTRUCTIONS TUBULAIRES DE L'ARTOIS



Z.I Brunehaut - BP 2
62470 CALONNE-RICOUART
Tél. 03 21 65 52 91 • Fax 03 21 65 40 98

UN FABRICANT A VOTRE SERVICE

Tous les pylônes sont réalisés dans nos ateliers à Calonne-Ricouart et nous apportons le plus grand soin à leur fabrication.

- PYLONES A HAUBANER
- PYLONES AUTOPORTANTS
- MATS TELESCOPIQUES
- MATS TELESCOPIQUES/BASCULANTS
- ACCESSOIRES DE HAUBANAGE
- TREUILS

Jean-Pierre, F5HOL et Christian, F6IOP à votre service

Notre métier: VOTRE PYLONE

A chaque problème, une solution! En ouvrant notre catalogue CTA, vous trouverez sûrement la vôtre parmi les 20 modèles que nous vous présentons. Un tarif y est joint. Et, si par malheur la bête rare n'y est pas, appelez-nous, nous la trouverons ensemble!

Depuis 1988
près de 2000 autoportants
sont sortis de nos ateliers!

PYLONES "ADOKIT" AUTOPORTANTS A HAUBANER TELESCOPIQUES, TELESC./BASCULANTS CABLE DE HAUBANAGE CAGES-FLECHES



Toutes nos fabrications sont galvanisées à chaud.

Nos prix sont toujours TTC, sans surprise. Nos fabrications spéciales radioamateurs comprennent tous les accessoires: chaise, cage, flèche... Détails dans notre catalogue que nous pouvons vous adresser contre 10 F en timbres.

Questions réponses concernant INTERNET

Enfin des listes d'e-mail en français pour radioamateurs

L'information ci-dessous m'est parvenue par e-mail en juin. Je suis persuadé que cette nouvelle enchantera les OM internautes francophones et j'espère que la lecture de ces quelques lignes incitera ceux qui ne sont pas encore reliés au WEB à nous rejoindre.

Le radio-club de l'Ecole Universitaire d'Ingénieurs de Lille (EUDIL), F6KPO, ouvre à titre expérimental un système de liste de courrier électronique pour permettre aux radioamateurs francophones d'avoir des discussions dans la langue de Molière.

Actuellement trois listes sont disponibles :

- la première est réservée aux informations concernant le trafic DX.

- la seconde est destinée aux OM désirant discuter de matériel HF.
- la troisième, similaire à la précédente, concerne le matériel VHF.

Il est mentionné que ces listes pourront évoluer en fonction des usages.

Pour ceux qui ne sont pas encore familiarisés avec les listes voici le principe de fonctionnement :

Après vous être inscrit sur une liste, vous recevrez par e-mail des informations, des questions, les synthèses des réponses aux questions.

Vous pourrez vous aussi déposer une question qui sera lue par l'ensemble des radioamateurs abonnés à la liste.

Les questions ou informations sont à envoyer à l'URL suivante : nom_de_la_liste@eudil.univ-lille1.fr
Les règles sont :

- la taille maximale d'un courrier est limitée à 4 Ko

- les messages ne doivent contenir ni publicité, ni diffamation ni injure.

Ceux qui enfreindront ces règles seront exclus de la liste.

Pour éviter de surcharger les boîtes aux lettres, les responsables demandent que les réponses soient envoyées directement aux demandeurs et non à l'ensemble des membres de la liste. Par contre, ils invitent les réceptionnaires de réponses à faire une synthèse de celles-ci et de la transmettre à la communauté.

Comment s'inscrire :

Il suffit d'envoyer un e-mail à l'adresse suivante :

(Majordomo@eudil.univ-lille1.fr)

Dans le corps du message vous n'inscrivez que :

(subscribe nom_de_la_liste votre_e-mail (indicatif))

Les noms des listes sont :

f6kpo-dx

f6kpo-hf

f6kpo-vhf

Comment se « désabonner » :

En envoyant à l'adresse ci-dessus un e-mail dont le texte sera :

(unsubscribe nom_de_la_liste votre_e-mail (indicatif))

Pour m'inscrire j'ai envoyé le message suivant : subscribe f6kpo-dx batbie@quaternet.fr (F5EOT)

Le Musée des Télécom- munications de Pleumeur- Bodou

Si vous n'habitez pas la Bretagne, en attendant de pouvoir vous y rendre et d'en profiter pour visiter le Musée des Télécommunications de Pleumeur-Bodou,

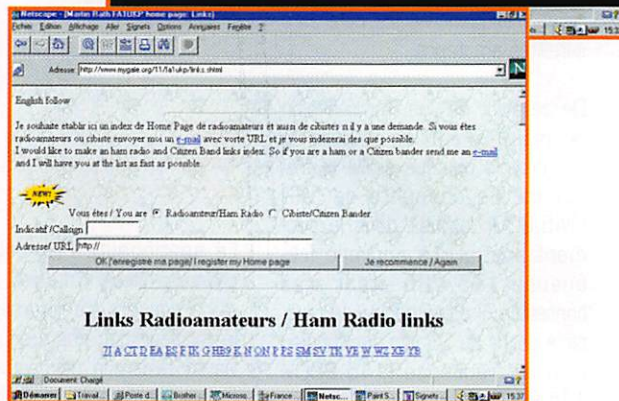
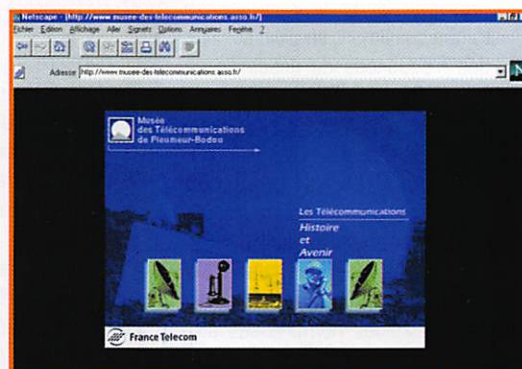

contentez vous d'en explorer le site WEB.

Vous y apprendrez l'histoire et l'avenir des télécommunications.

Ce ne sont pas moins de dix chapitres qui nous sont proposés classés par ordre chronologique des inventions.

- Le télégraphe optique de Chappe

Nous apprenons que ce moyen de transmission d'informations constituait le premier réseau de communication. En 1850 il reliait 29 grandes villes entre elles grâce à 534 stations. Il mesurait plus de cinq milles kilomètres, et que par son intermédiaire les nouvelles voyageaient à 500 km/h.

Une carte montre les « mailles » de ce réseau qui est très proche de celui autoroutier actuel.

- Du télégraphe de Morse à l'épopée des câbles sous-marins télégraphiques

La simplicité d'utilisation du télégraphe Morse permit d'établir

des liaisons transatlantiques dès 1858, et ce système de transmissions sera utilisé jusque vers 1960.

- Du téléphone de Bell au Réseau Téléphonique Commuté mondial C'est en 1876 que Bell inventa le téléphone, mais savez-vous quand a été inventé le premier autocommutateur électromagnétique et par qui ? Par monsieur A.B. STROWGER en 1899!

Savez-vous pourquoi ce monsieur se lança dans cette aventure ? Dans le but de contrer un concurrent commercial dont l'épouse était opératrice du téléphone. Celle-ci détournait les appels de clients de notre inventeur vers l'officine de son époux!

Pour la petite histoire, ils étaient entrepreneurs de pompes funèbres dans la ville de Kansas City.

Les réseaux locaux devinrent nationaux après l'invention de la triode. Elle permit d'amplifier les signaux qui auparavant ne pou-

vaient être propagés qu'à une quinzaine de kilomètres.

- Les radiocommunications de la TSF aux faisceaux hertziens

Dans ce chapitre vous trouverez un résumé de l'histoire de la radio, des premières étincelles produites par l'éclateur d'Heinrich Hertz en 1887, au téléphone GSM de nos jours en attendant les téléphones portables reliés à des essaims de satellites en orbites basses, dans un futur très proche.

Les câbles téléphoniques sous-marins : pourquoi avoir attendu un siècle ?

Il a fallu attendre que les progrès de la science puissent permettre la construction d'amplificateurs fiables.

C'est en 1956 que fut posé le premier câble téléphonique trans-atlantique.

- Et pourquoi pas avec un satellite ? Pari gagné à Pleumeur-Bodou

Vous apprendrez l'histoire de la télécommunication via satellites, dont les premières études remontent en 1955 par un ingénieur de Bell Telephone Laboratory.

- Que de réseaux

Du « RTC » au Numéris, en passant par celui des cartes bancaire vous découvrirez toute une multitude de réseaux.

- Vous avez dit « U.I.T. » ?

Pas besoin de vous présenter l'Union Internationale des Télécommunications qui élabore la plus grande partie des normes pour les télécommunications.

- Une toute petite histoire de la transmission des images animées Qui se rappelle que les premières diffusions d'images animées furent effectuées par un français René Barthélémy en 1931 ?

- Musée des télécommunications

- Informations pratiques Comme le titre l'indique, ce chapitre donne toutes les informations pratiques concernant ce musée.

On y trouve même une carte pour guider les visiteurs à partir de

Lannion. N'oubliez pas de l'imprimer !

La page personnelle de Jacques, F1UDP

Merci à Jacques d'avoir fait l'effort de faire une home-page simple et utilitaire.

La partie principale concerne le radioamateurisme, elle comporte huit parties :

- les trois premières présentent sous forme de tableaux la liste des contrées DXCC et celles des répéteurs UHF et VHF.

Dans le premier tableau nous trouvons le préfixe, le pays, le continent, la zone UIT, la zone WAZ et lorsque cela est nécessaire, un renvoi à des notes donnant des précisions comme les dates de validation ou d'exclusion. Les deux dernières listes, en plus de l'indicatif du répéteur nous indiquent son canal, son locator, son département, des informations particulières, l'altitude du répéteur et les indicatifs des responsables.

- home page OM : divisée en deux parties, la première donnant les liens des pages d'OM français, la seconde étant réservées à ceux d'OM étrangers.

- site FTP : vous trouverez ici huit liens vers des sites FTP (files transfert protocole), où sont stockés une multitude de programmes spécifiques au radioamateurisme, satellite, packet radio...

- utilitaires radioamateur : dans cette partie sont rassemblés une multitude de liens OM très divers où chacun devrait trouver son bonheur.

- carte de la Moselle : pour ceux dont la géographie n'est pas le fort, vous trouverez non seulement la carte du département 57, mais également celle de la Lorraine.

- La carte QSL de F1UDP.

- Toute la France sur une page : bien que non radioamateur, ce lien est des plus intéressants, n'hésitez pas à visiter le site auquel il renvoie. Ce dernier est une mine d'informations.

Vous y trouverez, entre autres, les URL de tous les journaux, radios et télévisions français présents sur WEB. Pour pouvoir lire, écouter ou visualiser les informations que ces stations mettent à votre disposition sur le net, des liens vous permettent de télécharger les dernières versions des programmes nécessaires à de telles opérations.

Pour terminer, Jacques vous offre des liens directs vers plusieurs moteurs de recherche :

Alta Vista, Yahoo, Webcrawler, Ecila et Echo.

Martin, FA1UKP s'affiche sur l'internet

Après nous avoir souhaité la bienvenue sur sa page bilingue, Martin nous propose six choix :

- Découvrir qui il est et où il vit.
- Un index de Home Pages radioamateurs. L'ambition de l'auteur est de faire un index le plus complet possible.

Pour y arriver, il invite les visiteurs, radioamateurs ou cibistes à compléter très simplement cette liste en remplissant deux cases avec leur indicatif et l'URL de leur propre page WEB.

Des amateurs de 23 pays sont actuellement recensés. Pour vous faciliter les recherches, Martin a mis en tête de page et sur une ligne les vingt trois préfixes. Il vous suffira de cliquer sur l'un d'entre eux pour voir directement s'afficher sur votre écran les indicatifs qui lui sont associés.

- Le principal hobby de



FA1UKP est, vous vous en doutez, le radioamateurisme. Il profite de l'occasion que lui offre l'internet pour en faire la promotion en expliquant simplement ce que c'est. Une description de sa station termine ce chapitre.

- Pour les utilisateurs de calculatrices HP 48, notre ami met à leur disposition des programmes qu'ils pourront télécharger.

- Afin de mieux connaître les visiteurs de ses pages et de savoir ce qu'ils désirent trouver dans celles-ci, Martin nous propose de remplir un petit questionnaire.

- FLEX95IP et WIN95 : cette partie est une documentation écrite par F1UFF qui résume les étapes que ce dernier a dû suivre pour pouvoir faire du TCP/IP avec un browser comme Microsoft Internet Explorer ou Netscape, le pack flex95 et un simple modem Baycom.

Avant de quitter la page de Martin, n'oubliez pas de voter pour celle-ci au TOP OUAIBE.

Michel BATBIE, F5EOT
batbie@quaternet.fr

T-SHIRT
PETIT MEGA

Superbes T-shirts en 100% coton. Qualité 160 grammes. Sérigraphiés en couleurs, très discrètement, à la mascotte de la revue. Existents en trois tailles : M, L, XL.

Réf. TSM01 Prix : **55^F** + Port : 20^F

Utiliser le bon de commande MEGAHERTZ

LES BONNES ADRESSES DE MEGAHERTZ MAGAZINE

- Le musée des télécommunications :
<http://www.musee-des-telecommunications.asso.fr/mtp01.html>
- La page de F1UDP :
<http://www.geocities.com/Pentagon/2257/f1udp.html>
- Le site de Martin :
<http://www.mygale.org/11/fa1ukp/>

Le journal des points et des traits

Record!

Lors d'un tournoi organisé dans l'état de la Caroline du nord, Ted R. McELROY parvint à décoder (à l'oreille...) des signaux morse manipulés à la vitesse de 75,2 WPM (mots de 5 lettres par minute). Précisons que cela se passait en... 1939!

Pitch idéal

Quelle est la fréquence optimum de la note de battement à utiliser pour la réception de la CW?

Tony T., un ex-opérateur de la Royal Air Force, membre du G-QRP Club s'est livré à quelques essais avec une dizaine d'opérateurs graphistes confirmés. Les participants devaient choisir la fréquence de la tonalité avec laquelle ils souhaitaient écouter des transmissions en CW, puis copier celles-ci à une vitesse de 20 WPM. La fréquence de la note écoutée fut ensuite mesurée.

Six opérateurs indiquèrent que leur fréquence d'écoute était de 750 Hz. En réalité, pour chacun d'entre eux, la fréquence réelle était proche de 500 Hz.

Trois autres opérateurs déclarèrent que la fréquence écoutée était d'environ 600 à 700 Hz. Elle était en réalité autour de 475 Hz.

Le dernier indiqua qu'il utilisait une fréquence de 500 Hz, ce qui s'avéra exact, à quelques dizaines de Hertz près. Cet opérateur avait la particularité d'être aussi un musicien.

La vitesse de transmission fut alors portée à 25 WPM. Les opérateurs eurent tendance à écouter les transmissions avec un "pitch" d'environ 600 Hz.

• Conclusion :

Sans vouloir généraliser les résultats de ce sondage effectué auprès d'un tout petit échantillon d'opérateurs télégraphistes, il semble que la plage de fréquences dans laquelle se trouve la tonalité avec laquelle les émissions effectuées en CW sont écoutées, soit comprise entre 500 Hz et 650 Hz.

Ceci nous renvoie à la rubrique de l'article du mois dernier qui concernait le "bon calage" d'un récepteur. Si le "pitch" de ce dernier n'est pas ajustable, et réglé comme trop souvent vers 800 Hz, un décalage se produira lors de votre transmission, si vous écoutez votre correspondant selon votre goût et non pas selon les caractéristiques de votre récepteur.

Abréviations, Suite ...

S'il est souhaitable d'éviter les abus de code Q en phonie, il est non seulement conseillé, mais aussi plus rapide de l'utiliser en graphie.

Certains sont moins fréquents, mais pourtant pratiques :

- QRH : La fréquence varie

Cette nouvelle rubrique entend s'adresser à un public qui inclut, mais déborde aussi largement, celui qui constitue l'univers des télégraphistes.

- GRW : Informer
- GRY : Numéro de tour
- GSD : Manipulation défectueuse
- GSK : Je peux vous entendre entre mes signaux
- GSU : Répondre sur la fréquence de ...
- GSW : Je vais émettre sur la fréquence de ...
- GSX : J'écoute sur la fréquence de ...

Quant à QRL (ou QRL?) chaque opérateur connaît sa signification. Toutefois, son utilisation, surtout sous forme d'interrogation, se traduit souvent par "Poussez-vous, je m'installe ici !". Remarquons aussi que le code QRL devrait être tombé dans l'oubli si les conditions d'exploitation étaient respectées ("avant d'émettre les amateurs doivent s'assurer que leurs stations ne brouillent pas des émissions en cours". Il est vrai que cela oblige à faire l'effort d'écouter quelques instants avant d'émettre et d'écouter encore après avoir demandé si la fréquence était libre ...

Il existe aussi quelques abréviations intéressantes qui concernent les reports passés en CW. Cela consiste à accoler une lettre derrière le report passé, avec pour signification :

- X : Cristal (Note pure comme le cristal)
- K : Clicks (Claquements de manipulation)
- C : Chirpy (Piaulements)
- D : Drifty (Dérive, glissement de fréquence)

599 X !!!

Cours de lecture au son, par FAV 22

Ces transmissions sont effectuées par le Centre de Contrôle des Fréquences Nord, depuis le département de l'Eure (27).

Deux fois par jour, sauf samedis et jours fériés, sur 6825 kHz et 3881 kHz. (Emis simultanément sur les deux fréquences). Du lundi au vendredi, de 11 h 00 à 11 h 30 et de 16 h 45 à 17 h 15. Le Dimanche, de 09 h 00 à 09 h 30 et de 10 h 20 à 10 h 50. (Heures locales).

La vitesse augmente progressivement du lundi au vendredi. Lundi et mardi : 10 WPM, Mercredi : 12 WPM, Jeudi : 14 WPM, Vendredi : 15 WPM. Dimanche 09 h 00 : 7 WPM, Dimanche 10 h 20 : 10 WPM

Les corrigés des cours diffusés sont disponibles auprès de F6BSP.

Fréquences QRP

Les adeptes des transmissions en QRP (< 5 W) et en QRPP (< 1 W) ont l'habitude de se retrouver sur les fréquences suivantes, pour le trafic en CW :

1 843 kHz, 3 560 kHz, 7 030 kHz, 10 106 kHz, 14 060 kHz, 18 080 kHz, 21 060 kHz, 24 910 kHz et 28 060 kHz.

Ecoutez ces fréquences. Les signaux émis par des émetteurs de 5 W dans une antenne correcte sont bien souvent reçus aussi facilement que ceux de stations plus puissantes. Le faible écart qui peut exister (1 ou 2 points) ne fait la différence que dans des conditions particulièrement difficiles (très mauvaise propagation, concours, pile-up, QRM par une station puissante, etc...). Tous ceux qui ont pratiqué quelque peu le trafic en QRP pourront vous confirmer que, dans des conditions normales et avec une antenne normale, le nombre de QSO réalisés est indépendant de la puissance (5 W/100 W). Certes, avec 5 kW, de nombreuses stations sont attirées par la facilité d'écoute que cela leur procure... en SSB!

Balise en CW

Les graphistes peuvent écouter la fréquence de 10,144 MHz pour se tenir informés de l'évolution de la propagation. Voici les informations en ma possession concernant le contenu des transmissions.

• La Balise DKOWCY

Radio Club du "DARC HF Committee"

QTH : Scheggerott (Nord de Kiehl)

Loc : JO 44 VQ

Fréquence : 10.1440 MHz 24/24 h

3.5557 MHz 08.00-09.00h local DL

16.00-19.00h --

3.5790 MHz à partir de Février 1997

Mode : A1A

R : Nombre relatif de taches solaires. (encore appelé SSN - Sun Spot Number) 0 < R < 300.

Flux : Flux d'énergie du rayonnement radio solaire mesuré à midi sur 2800 MHz, à Penticton, Canada. Flux < 150 : conditions mauvaises, moyennes à bonnes. Flux > 150 : conditions bonnes à excellentes.

Boulder A : Valeur moyenne journalière de la variation du champ magnétique terrestre, mesuré par le SESC à Boulder, USA échelle linéaire de zéro (champ magnétique calme) à plusieurs centaines (tempête magnétique violente). Un champ magnétique agité indique une mauvaise propagation pour les chemins traversant le grand nord. Une activité géomagnétique élevée (> 50) est souvent liée à la présence d'une aurore boréale avec propagation dans les bandes VHF.

K : Variation du champ magnétique terrestre durant une période de trois heures (échelle logarithmique de 0 à 9). La valeur mesurée à KIEHL est mise à jour toutes les 3 heures.

Valeur de A =	Valeur de K =	Activité Géomagnétique	Conditions de Propagation
<= 7	< 2	Calme	Excellentes
7 << 15	< 3	Agitée	Bonnes
15 << 30	< 4	Active	Utilisables
30 << 50	= 4 ou 5	Tempête moyenne	Mauvaises
>= 50	> 6	Tempête forte	Très mauvaises
>= 100	> 7	Tempête très forte	Défaillance totale

• **FORECAST SUNACT (Prévisions d'activité solaire (Probabilité)) :**
QUIET : Prob. < 50 % pour des "flares" de classe C (flare : éruption de rayonnements X)

ERUPTIVE Prob. = 50 % pour des "flares" faibles de classe C
ACTIVE : Prob. = 50 % pour des "flares" moyens de classe M
MAJOR FLARES EXPECTED : Prob. = 50 % pour de grands "flares" de la classe X

PROTON FLARES EXPECTED : Prob. = 50 % pour des "flares" de protons

WARNING CONDITION : Augmentation probable des valeurs pour l'activité solaire, mais pas d'indication chiffrée.

NIL : Fin d'une période d'alerte

NA : Information pas disponible (Not available)

• MAGFIELD (Champ magnétique) :

QUIET : Tranquille

ACTIVE COND. EXPECTED : Conditions actives attendues, avec A > 20 ou K = 4

MINOR STORM EXPECTED : Tempête mineure attendue, avec A > 30 ou K = 5

MAJOR STORM EXPECTED : Forte tempête attendue, avec A > 50 ou K > 7

MAGSTORM IN PROGRESS : Tempête magnétique toujours active, avec A > 30 ou K > 4

WARNING CONDITIONS : Augmentation probable des valeurs pour l'activité magnétique, mais pas d'indication chiffrée)

NIL : Fin d'une période d'alerte

NA : Information pas disponible (Not available)

Merci de bien vouloir envoyer vos informations, questions ou anecdotes sur la CW et le QRP, à :

F6AWN, c/o "Cercle Samuel Morse", BP 20, F-14480 CREULLY.

Les mots croisés de SKD

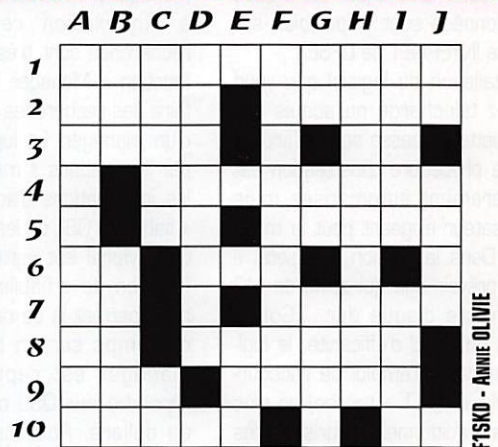

QUI A DIT QUE LES RADIOAMATEURS NE CONNAISSENT PAS LA GÉOGRAPHIE ? BON VOYAGE !

HORIZONTALEMENT

1 - CAPITALE DU PAYS VAINQUEUR DE LA 1ÈRE COUPE DU MONDE DE FOOTBALL. 2 - PAYS SITUÉ AU SUD-OUEST DE LA VILLE DE TROYES - VILLE DES U.S.A., PRÈS DU LAC ÉRIE. 3 - VILLE D'IRAN, PRÈS D'ISPAHAN - COMPAGNE DE VOYAGE. 4 - AU NORD DE SAN DIEGO. 5 - PHONÉTIQUEMENT : ELLE VOYAGE SANS BUT PRÉCIS - UN « INDIEN » PAS « PACIFIQUE ». 6 - RIVIÈRE DU VIET-NAM - ARCHIPEL AU SUD DE TOKYO. 7 - FLEUVE QUI PASSE À ST-OMER - ELLE AIME LE VENT. 8 - DE RUSSIE - SUR LA FRONTIÈRE ENTRE L'ALABAMA ET LE MISSISSIPPI. 9 - FLEUVE CÔTIER DE VENDÉE - STATION THERMALE SUISSE, DANS LES GRISONS. 10 - RIVIÈRE QUI PASSE À SÈGRÉ - PHILIPPINES.

VERTICALEMENT

A - RADIO, TÉLÉ, OU RALLYE... B - VILLE AU NORD DE TOKYO - VILLE DE SUISSE, NON LOIN DE ZÜRICH. C - VILLE D'Australie, DANS LE "PETIT DÉSERT" - JAVA. D - LA PLUS GRANDE DES ÎLES CANARIES. E - ÎLE DE LA MER D'IRLANDE F - C'EST LÀ QU'ONT EU LIEU LES PREMIERS « PACKET-RADIO ». G - LES FRONTIÈRES DE L'IRAK - 3 POUR LE SIKKIM - VILLE AU NORD DE BARCELONE. H - RIVIÈRE DES U.S.A. QUI PREND SA SOURCE AU PLATEAU D'EDWARDS. I - VILLE DU MISSOURI, NON LOIN DE ST-LOUIS - PETITE VILLE DU DAKOTA SUD, DANS LES BLACK HILLS. J - AU CŒUR DU MONDE - VILLE DE SUÈDE, 60°N.

* RÉPONSES DANS NOTRE PROCHAIN NUMÉRO DE MEGAHERTZ MAGAZINE...

Windows QSL-Manager

C

ompilé avec Delphi (de Borland), il est d'une présentation agréable et d'une rapidité exemplaire sur les machines modernes (réponse instantanée sur un Pentium 166). Nous l'avons découvert au travers d'Internet à l'adresse donnée en fin d'article. Comme son nom l'indique, ce logiciel gère une importante base de données relative aux QSL managers. De ce fait, il séduira sans nul doute les adeptes du DX qui pourront compléter ces informations, les tenir à jour, au fil des mois, grâce aux informations publiées dans leur magazine préféré, MEGAHERTZ bien sûr! De plus, des mises à jour de la base de données sont disponibles sur le site INTERNET de DF6EX...

L'installation du logiciel que vous aurez téléchargé ou acquis sur disquette se passe sans difficulté. Cette procédure d'installation est entièrement automatisée mais l'utilisateur exigeant peut la modifier. Dans la version complète, il faut prévoir une quinzaine de MO sur votre disque dur... Conçu dans un souci d'efficacité, le logiciel accepte l'emploi de raccourcis clavier (ALT + touche) en plus de la traditionnelle souris. Après avoir double-cliqué l'icône de lancement, vous entrez dans le programme et aboutissez à un écran où figurent 7 onglets :

- Browser
- DX Browse
- Manager Browse
- Manager
- QSL Moral
- Editor
- Callbook

La première fonction montre un tableau où les indicatifs DX sont triés par ordre alphabétique avec, en regard, le QSL manager correspondant (avec les dates des opérations). Lorsque ce manager

s'occupe de plusieurs stations, leurs indicatifs respectifs apparaissent dans une autre fenêtre. Un système de boutons permet de passer d'une ligne à l'autre ou de sauter (en avant et en arrière) d'un bloc de lignes. Les deux autres fonctions d'exploration (DX Browse et Manager Browse) montrent les listes classées respectivement sur les indicatifs DX ou sur les managers. Précisons que, grâce à l'indexation retenue, les recherches sont très rapides. La fonction « Manager » permet de faire des recherches sur l'indicatif d'un manager. Le logiciel répond par les stations « managées » et les informations d'adresse et de « fiabilité » QSL s'il les a.

QSL Moral est justement cette fonction de « fiabilité ». DF6EX nous permet là de ne pas perdre de temps sur un pile-up si le manager est réputé ne pas répondre aux QSL ou gourmand en dollars. Pour ce faire, une note de 0 à 8 est affectée aux managers pour lesquels on dispose de renseignements (réponse inconditionnelle, réponse via bureau à tous, réponse via direct, etc. jusqu'à « silent key »). A vous de tenir à jour cette notation, en fonction de ce que vous entendez dire et de votre propre expérience. Enfin une black-list pour moraliser un peu les choses!

L'éditeur permet, comme vous l'aurez deviné, de modifier les informations contenues dans la base de données : changement de manager, ajouts, suppressions, adresses, remarques, etc.

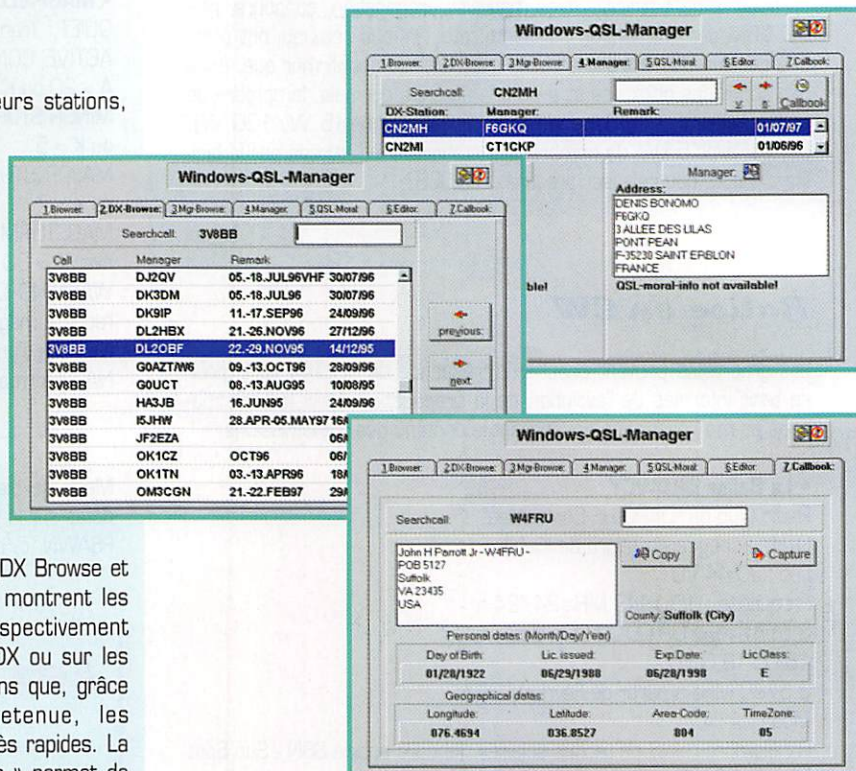

Ce logiciel a été écrit par DF6EX pour la première fois en 1992. Depuis, il n'a cessé d'évoluer et se trouve complètement transformé par son passage sous Windows (3.1 et 95).

Tous les renseignements exploités par la base de données sont accessibles dans ce masque de saisie. Callbook est l'interface avec le CD-ROM « Radio Amateur Callbook » (disponible à la librairie de MEGAHERTZ magazine). Si une adresse n'est pas connue du programme, vous pouvez la rechercher dans le CD-ROM. La liaison entre le CD-ROM et le logiciel est automatique : si vous recherchez un indicatif où l'adresse est absente, il ira la puiser dans le callbook...

Facile à utiliser, rapide, réalisée avec soin, certainement testée par de nombreux utilisateurs, cette version 7.6 de Windows-QSL-Manager est incontestablement une aide au trafic pour tous les DX'eurs. A se procurer sans tarder auprès de DF6EX - PO Box 1269 - D95645 Waldsassen - Allemagne. Le prix demandé est de 29 dollars US.

(<http://ourworld.compuserve.com/homepages/DF6EX>)

Denis BONOMO, F6GKQ



LE RETOUR

8 MAGASINS
GES
A VOTRE SERVICE

DSP-232
CONTRÔLEUR MULTIMODE DOUBLE
PORT À DSP (COMMUTABLES)

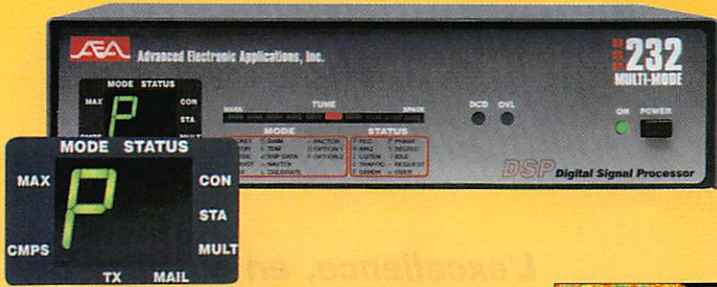

PK-96
TNC PACKET
9600/1200 BPS

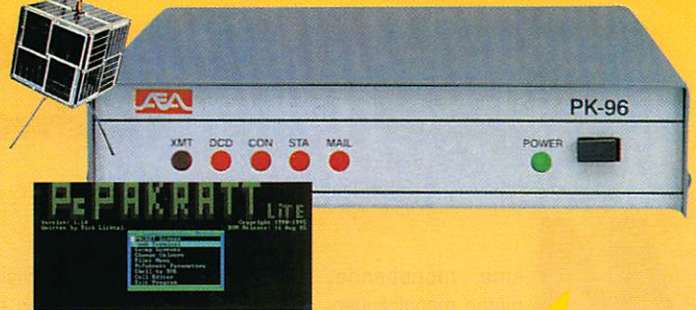

PK-12
TNC PACKET
1200 BPS VHF-UHF
(AVEC FIRMWARE GPS)

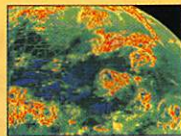

PK-900



CONTRÔLEUR MULTIMODE
DOUBLE PORT (SIMULTANÉS)

NOUVEAU!

DM-1
DÉVIATIONMÈTRE VHF/UHF



KK-1
INTERFACE
CW PAR
CLAVIER/PC

AEA ACARS
DÉCODAGE
DES ACARS

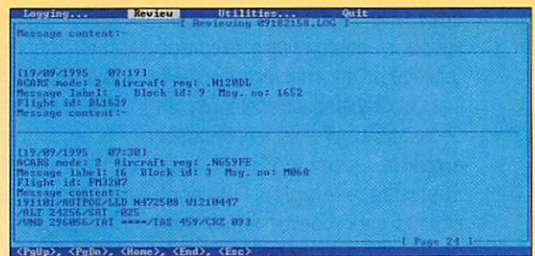

LOG WINDOW 3.0
GESTION DE TRAFIC
ET DE DIPLÔMES



PC PAKRATT
WINDOWS 2.0
COMMANDE DE TNC



FAX III
RÉCEPTION : WEFAX,
CW, RTTY ET NAVTEX

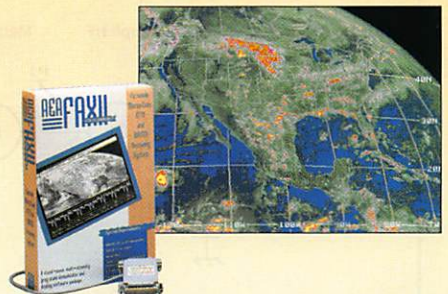

**GENERALE
ELECTRONIQUE
SERVICES**
205, RUE DE L'INDUSTRIE
Zone Industrielle - B.P. 46
77542 SAVIGNY-LE-TEMPLE Cedex
Tél. : 01.64.41.78.88
Télécopie : 01.60.63.24.85

G.E.S. - MAGASIN DE PARIS : 212, AVENUE DAUMESNIL - 75012 PARIS
TEL. : 01.43.41.23.15 - FAX : 01.43.45.40.04

G.E.S. OUEST : 1, rue du Coin, 49300 Cholet, tél. : 02.41.75.91.37
G.E.S. LYON : 22, rue Tronchet, 69006 LYON, tél. : 04.78.93.99.55
G.E.S. COTE D'AZUR : 454, rue Jean Monet B.P. 87 - 06212 Mandelieu Cedex, tél. : 04.93.49.35.00
G.E.S. MIDI : 126-128, avenue de la Timone, 13010 Marseille, tél. : 04.91.80.36.16
G.E.S. NORD : 9, rue de l'Alouette, 62690 Estrée-Cauchy, tél. : 03.21.48.09.30 & 03.21.22.05.82
G.E.S. PYRENEES : 5, place Philippe Olombel, 81200 Mazamet, tél. 05.63.61.31.41
G.E.S. CENTRE : Rue Raymond Boisdé, Val d'Auron, 18000 Bourges, tél. : 02.48.67.99.98

Prix revendeurs et exportation. Garantie et service après-vente assurés par nos soins. Vente directe ou par correspondance aux particuliers et aux revendeurs. Nos prix peuvent varier sans préavis en fonction des cours monétaires internationaux. Les spécifications techniques peuvent être modifiées sans préavis des constructeurs.

NOUVEAU : Les promos du mois sur Minitel : 3617 code GES

Matériels

de radioamateurs

Le récepteur

(14^{ème} partie)

M

ême monobande, même monofréquence, même monomode, un récepteur destiné à permettre

la réception d'un seul signal sera équipé d'au moins un circuit de filtrage sélectif.

La presque totalité des articles précédents s'est efforcée de démontrer que chaque sous-ensemble d'un appareil radioélectrique doit être conçu de telle sorte qu'il effectue la tâche qui lui incombe le mieux possible. Parler de tâche au singulier nécessite de considérer que chaque sous-ensemble réalise une fonction simple et communique avec ses "collègues" de manière normalisée. Un mélangeur mélange, un oscillateur oscille, un amplificateur amplifie, pour ne citer que quelques exemples. Ils sont conçus pour pouvoir s'interconnecter et traiter le ou les signaux qu'ils reçoivent et les restituer

après traitement. Cette vision structurée de la conception est propre à notre époque informatisée qui impose, pour l'instant, une logique normative. Les circuits étudiés sont, par essence, à large bande avec des limitations dues aux seules imperfections des composants. La sélectivité est alors obtenue par l'utilisation de filtres choisis par le concepteur. Une telle conception modulaire permet, comme en programmation informatique, de réaliser des "objets" de différents "types", possédant différentes "propriétés". Un mélangeur, un oscillateur ou un amplificateur ne sont pas fondamentalement faits pour filtrer. Cette fonction est normalement dédiée aux filtres. C'est pourquoi ces derniers sont nombreux dans les montages électroniques, et en particulier dans les récepteurs. La comparaison de quelques schémas de postes ayant été réalisés à différentes

L'excellence, en matière de radiocommunications, ne peut être atteinte qu'avec l'aide de systèmes de filtrage hautement performants. Ceci est particulièrement vrai en ce qui concerne le sujet de cette série d'articles, à savoir le récepteur.

époques montre que les circuits de filtrage se sont améliorés et multipliés. L'amélioration résulte du constat qu'un filtrage correct est une nécessité à tous les niveaux du récepteur, la multiplication résulte essentiellement de l'augmentation du nombre d'étages utilisés (multiplication des changements de fréquences), de la généralisation des appareils à couverture générale, et du souhait des utilisateurs de pouvoir isoler le mieux possible le signal

écouté.

Voyons de plus près la localisation, la fonction, le type et les éventuels avantages et inconvénients des circuits de filtrage dans les récepteurs.

Le récepteur

Le schéma N°1 représente le synoptique d'un récepteur monobande, à simple changement de fréquence, destiné à recevoir des



Schéma 1 : Synoptique d'un récepteur monobande 7 MHz, CW à simple changement de fréquence.



signaux CW sur la bande radio-amateur des 40 mètres (7 MHz). Un tel récepteur, bien que semblant simple, peut fournir de très bons résultats s'il est bien étudié et bien réalisé. Il présente, bien entendu, l'avantage d'être mono-bande et mono mode. Mais les explications concernant le rôle de divers filtres restent valables dans le cas d'un montage aux possibilités plus étendues, qui utilisera plusieurs oscillateurs, plusieurs mélangeurs et un choix varié de bandes couvertes et de sélectivités.

Notre récepteur simple utilise 10 étages (E1 à E10) pour transformer les signaux présents sur la bande 40 mètres en signaux exploitables par l'utilisateur.

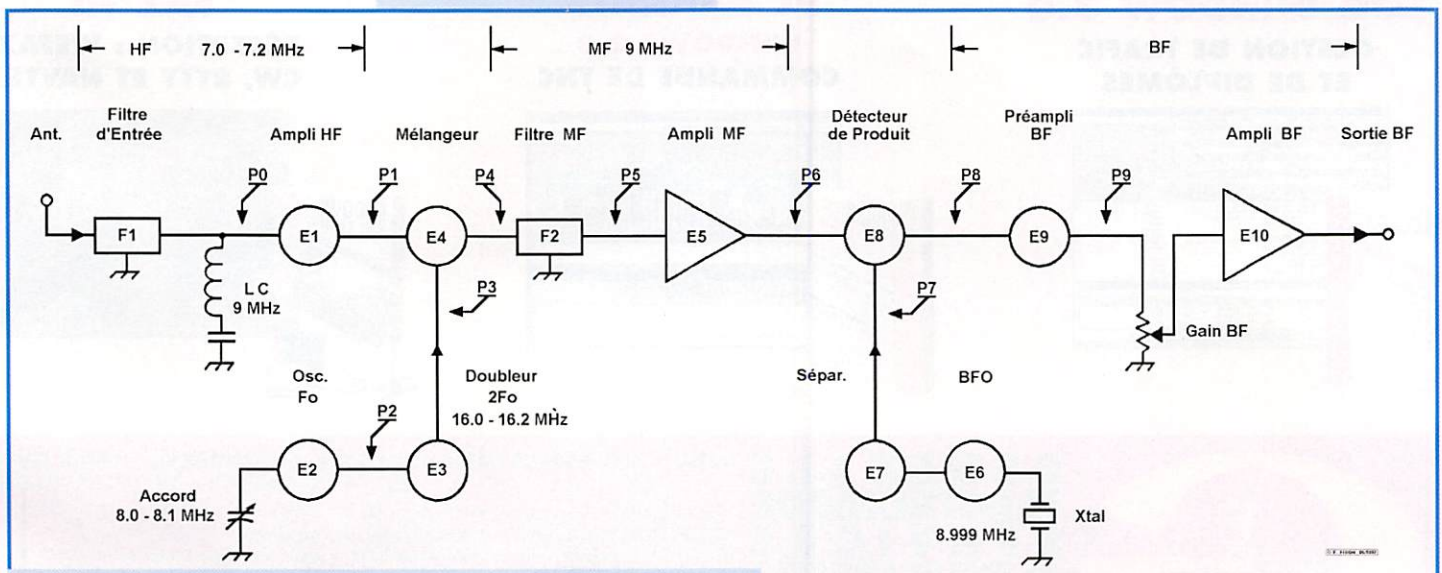
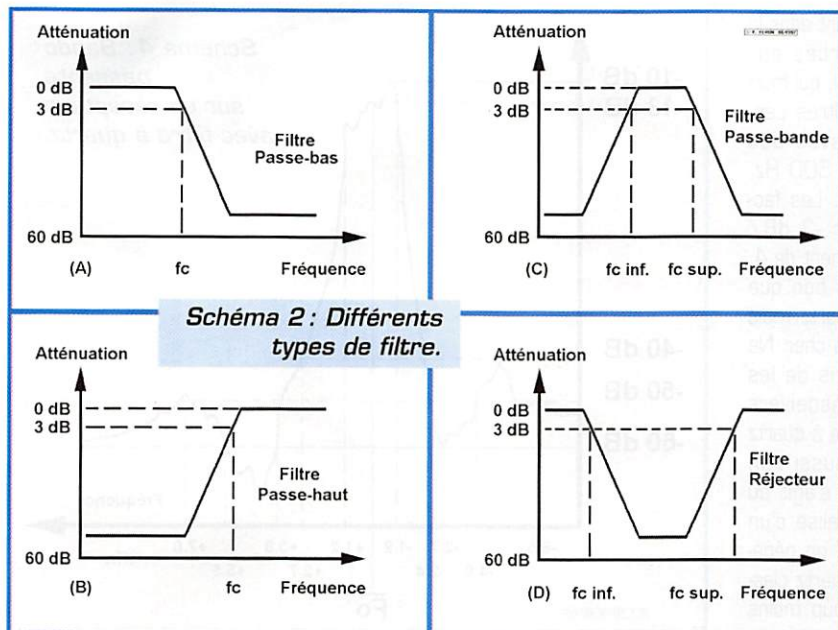
E1 est un préamplificateur HF. E2 (oscillateur) et E3 (doubleur de fréquence) forment le VFO permettant de balayer la bande. E4 (mélangeur) transpose les signaux provenant des étages précédents vers l'étage amplificateur moyenne fréquence (E5). E6 (oscillateur à quartz) et E7 (séparateur) forment le BFO permettant au détecteur de produit E8 (mélangeur) de transformer les signaux provenant de l'amplificateur moyenne fréquence en signaux BF. Ceux-ci sont ensuite amplifiés par E10.

La moyenne fréquence a été choisie sur 9 MHz, valeur qui fût pendant fort longtemps un standard et surtout pour laquelle de bons filtres à quartz sont disponibles.

La fréquence de l'oscillateur local est de 16.0 à 16.2 MHz. Elle aurait pu être de 2.0 à 1.8 MHz,

avec un avantage évident, l'oscillateur serait moins sensible à une éventuelle dérive en fréquence et l'étage doubleur serait inutile.

La formule retenue consiste à faire osciller le VFO sur 8 MHz, plus stable que directement sur 16 MHz, et à doubler le signal pour obtenir le 16 MHz nécessaire, avec le risque de fabriquer un certain nombre de signaux indésirables.

Il est évident que le choix n'est pas innocent. Le premier signal, sur 8 MHz, se trouve au-dessus des fréquences à recevoir. Aucune de ses harmoniques ne sera gênante, au niveau de l'étage d'entrée. Il se trouve ensuite suffisamment éloigné de la moyenne fréquence (9 MHz) pour ne pas créer de perturbations. Les produits indésirables créés par le doubleur peuvent être extrêmement limités avec un étage bien réalisé et bien filtré. Ils seront, de toute façon, sur des fréquences éloignées de celles utilisées par le reste du récepteur.

Un oscillateur direct de 2.0 à 1.8 MHz, bien que séduisant, serait plus mal choisi. L'harmonique 4 de 1.8 MHz est sur 7.2 MHz, soit dans la bande passante de l'étage d'entrée du récepteur et même sur la fréquence exacte d'accord du récepteur. Cette éventuelle harmonique 4 pourrait perturber la réception sur pratiquement toute la bande 40 m. Il existe un autre inconvénient, l'harmonique 5 est justement sur 9 MHz, ce qui pourrait perturber l'étage amplificateur moyenne fréquence.

ture générale, la première moyenne fréquence se situant vers 60 MHz et l'oscillateur entre 61 MHz et 90 MHz.

Notre récepteur mentionne deux filtres, l'un (F1) en entrée, l'autre dans la moyenne fréquence (F2). Ces deux filtres sont des passe-bande, le premier laissant passer de 7 à 7,2 MHz, le dernier ayant une bande passante de 500 Hz seulement, s'il s'agit d'écouter de la graphie. Vouloir choisir plusieurs bandes passantes nécessiterait l'utilisation de différents filtres commutés, avec tous les inconvénients que cela peut comporter (voir article précédent dans MEGAHERTZ N° 172 de juillet 1997). Il existe un troisième filtre, simple, sous la forme d'un circuit série LC destiné à court-circuiter vers la masse les éventuels signaux situés sur la valeur de la moyenne fréquence. On peut aussi supposer que chaque

étage du récepteur comporte des circuits adaptateurs d'impédance qui peuvent en même temps apporter une certaine forme de filtrage.

Avant de détailler l'intérêt de divers filtrages dans notre récepteur, rappelons quelques généralités sur les filtres. C'est un très vaste sujet et il n'est pas question de développer

ici comment on calcule ou on réalise des filtres. Mais il est utile de connaître les différents types de filtres, leurs caractéristiques et les techniques employées pour les réaliser.

Le schéma 2 montre les principaux types de filtres : passe-bas, passe-haut, passe-bande et réjecteur. Les caractéristiques essentielles sont :

- la ou les fréquences de coupure (bande passante), en général mesurée pour un signal de sortie atténué de 3 dB ou 6 dB.

- la pente d'atténuation, qui est exprimée en dB par octave (de F à 2F), par décade (de F à 10F), ou en facteur de forme (rapport des bandes passantes pour deux niveaux d'atténuation différents, par exemple

$f_{ff} = 1,6$ à -6 dB / -60 dB soit une bande passante de 3840 Hz à -60 dB, si la bande passante à -6 dB est de 2400 Hz, cas typique d'un filtre à quartz BLU de bonne qualité).

- la réjection ultime, qui correspond à l'atténuation maximum que peut apporter le filtre aux signaux hors bande.

- la perte d'insertion, qui correspond à l'affaiblissement minimum apporté à tous les signaux traversant le filtre. Un filtre parfait n'aurait pas de perte d'insertion.

- Les impédances d'entrée et de sortie qui doivent absolument être respectées afin de conserver les caractéristiques du filtre.

Les caractéristiques électriques des filtres dépendent de l'usage de ceux-ci. Un filtre d'entrée de récepteur pourrait avoir une bande passante de quelques centaines de kHz jusqu'à plusieurs MHz (en UHF, par exemple).



Schéma 3 : Fréquence d'utilisation et Q maximum de filtres passe-bande selon la technique employée.

Un filtre passe bande à 4 cellules pour notre récepteur pourrait avoir une B.P. de 400 kHz à -3 dB et de 1,5 MHz à -40 dB, la réjection ultime étant de -50 dB. La perte d'insertion serait de l'ordre de 4 dB.

Un filtre passe-bande sur 9 MHz pour la réception de la CW devrait avoir par exemple une bande passante de 500 Hz à -6 dB, de 750 Hz à -60 dB, soit un facteur de forme de 1.5, une réjection ultime meilleure que -100 dB, la perte d'insertion de 5 à 10 dB n'étant pas un trop gros problème pour un récepteur décimétrique.

Obtenir des valeurs aussi variées n'est possible qu'avec des techniques différentes, le choix dépendant à la fois de la fréquence de travail et de la sélectivité désirée, donc du coefficient de surtension Q des éléments utilisés. Le schéma N° 3 montre que, pour une même fréquence, il vaut mieux employer des quartz si l'on recherche une bande passante très étroite. On remarque aussi que les filtres actifs, réalisés avec des résistances, des condensateurs et des ampli opérationnels, ne seront utilisables qu'en basse et très moyenne fréquence (on aurait d'ailleurs pu ajouter les filtres digitaux), tandis que les guides d'ondes ne sont utilisables qu'en SHF. Les filtres mécaniques, qui exploitent le phénomène de résonance mécanique de certains matériaux, sont utilisables entre 100 et 500 kHz. Ils ont longtemps équipé les matériels de chez COLLINS, dans les années 1970. Cette technique

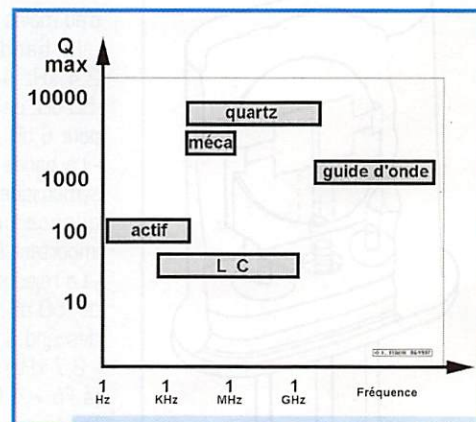
est réapparue récemment dans la même société, absorbée par ROCKWELL International, qui fournit actuellement des filtres centrés sur 455 kHz, avec des bandes passantes de 500 Hz, 2500 Hz et 5500 Hz. Les facteurs de forme pour -3 dB/-60 dB sont respectivement de 4, 2,1 et 2. C'est moins bon que d'excellents filtres à quartz mais c'est plus petit et moins cher. Ne soyez donc pas surpris de les trouver dans les transceivers récents. Un type de filtre à quartz économique équipe aussi bon nombre d'appareils, il s'agit du filtre monolithique. Réalisé d'un seul bloc, il correspond en général à un filtre à deux quartz classique, mais est beaucoup moins gros. Il ressemble à un quartz et possède 3 fils de connexion (voir schéma N° 5). Pour terminer ces généralités sur les filtres, il est important de bien faire la différence entre les caractéristiques du filtre lui-même, généralement mesurées dans des conditions correctes et les caractéristiques du filtre installé. En effet, nous avons vu précédemment que les impédances d'entrée et de sortie d'un filtre devaient être respectées, ce qui n'est pas toujours le cas. De plus, des éléments parasites provenant de l'environnement du filtre installé, peuvent perturber son bon fonctionnement. Il n'est pas rare d'obtenir une bande passante identique à celle représentée par le schéma N° 4, dans un récepteur mal conçu ou bien équipé d'un filtre de qualité très moyenne. Si nous détaillons les valeurs indiquées sur cet exemple, nous voyons que :

- La perte d'insertion du filtre est d'au moins 10 dB.
- la bande passante est de 2,4 kHz à -6 dB, de 6,2 kHz à -50 dB, de 6,5 à -60 dB ($ff = 2,7$ pour 6 dB / 60 dB).
- La bande passante est très dissymétrique par rapport à la fréquence centrale. L'écart est important à partir de -40 dB.
- La réjection ultime est de l'ordre de -50 dB. En effet, même si elle descend à -60 dB d'un côté (à $F_0 - 2,7$ kHz) et à -70 dB de l'autre (à $F_0 + 4$ kHz), l'atténuation hors bande remonte ensuite.
- Une "remontée" se produit de part et d'autre de F_0 et l'atténuation n'est plus que de -40 dB à $F_0 - 5$ kHz et de -50 dB à F_0

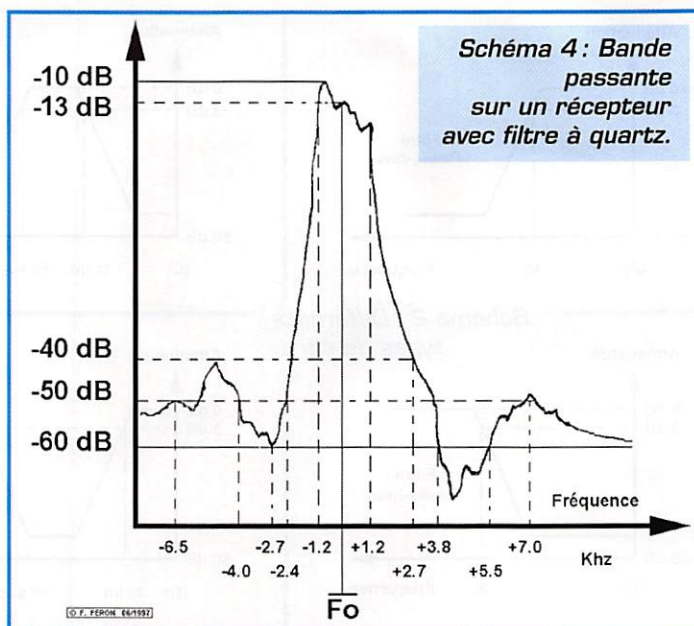

+ 7 kHz. Des stations puissantes situées respectivement à 5 et 7 kHz de la fréquence écoutée manifesteront sûrement nettement leur présence...

Une telle bande passante correspond à peu près à ce que l'on pouvait mesurer sur les transceivers des années 1970. Les performances en matière de dynamique de blocage et de dynamique d'intermodulation n'étaient pas extraordinaires non plus. Cela peut suffire pour des liaisons courantes en dehors des heures d'affluence et permet aussi d'obtenir des modulations moins "étriquées" qu'avec les appareils actuels, aux dires de certains nostalgiques de la modulation d'amplitude.

Mais à l'aube du vingt et unième siècle, avec sa profusion de signaux trop fortement puissants, ce genre de récepteur est totalement dépassé. Parmi les signaux écoutés, bon nombre d'entre eux ne sont que le fruit de son mauvais fonctionnement. Les produits d'intermodulation sont légion mais les nostalgiques qualifieront cela de sensibilité exceptionnelle! Mais revenons à notre récepteur et aux autres filtres moins orientés vers la sélectivité. Les jonctions principales entre les différents étages sont mentionnées par des petites flèches marquées PO à P9, dans l'ordre de progression des signaux. Il est souhaitable que le préampli HF (E1) soit encadré de filtres ne laissant passer que la bande à écouter, soit 7,0 MHz à 7,2 MHz. Le filtre F1 joue ce rôle en entrée.

Son facteur de forme est insuffisant (pas assez sélectif) car s'il rejetait correctement le 9 MHz en étant centré sur 7,1 MHz, la trappe LC serait inutile.

N'oublions pas non plus qu'un bon nombre de stations de radiodiffusion existent encore aux alentours de 7 MHz. Un filtre plus performant devrait être installé en F1, et la trappe LC éventuellement supprimée.

Il est facile d'imaginer l'augmentation de la complexité de l'étage d'entrée du récepteur si l'on souhaite réaliser un appareil à couverture générale ayant les mêmes caractéristiques que notre monobande.

De bons filtres d'entrée réduiront notablement les produits d'intermodulation du deuxième ordre, provenant de signaux hors bande fort éloignés de la fréquence de réception, mais dont la différence ou la somme correspond justement à la fréquence écoutée.

Insistons à nouveau sur l'incohérence qui consiste à effectuer la sélectivité d'entrée au niveau de la boîte de couplage de l'antenne. L'apparition d'une quelconque amélioration de la réception est le signe d'un récepteur bien mal équipé au niveau de son étage d'entrée.

Un filtre en sortie de préampli (P1) sera de même utilisé en amont du mélangeur. Les lecteurs pourront se reporter au schéma N° 7 publié dans l'article précédent, page 80, MEGAHERTZ N° 170 de mai 1997, qui montre un étage mélangeur à diodes bien implanté.



Schéma 5: Filtre monolithique.



Filtere à quartz FI.

Remarque :

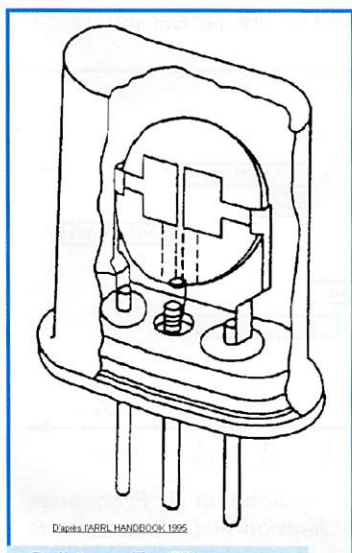
De nombreux signaux apparaissent simultanément à l'entrée du récepteur et les tensions développées se retrouvent périodiquement avec une phase identique, produisant alors des tensions élevées de courte durée. Nous avons vu dans l'article précédent que ces tensions pouvaient modifier la polarisation des diodes utilisées dans les commutations des filtres d'entrée.

Mais ces tensions peuvent aussi entraîner une saturation des tores en ferrite utilisés pour réaliser les inductances. La recherche permanente de la miniaturisation a aussi ses effets pervers et les tores utilisés dans certains appareils sont parfois de dimensions insuffisantes.

En ce qui concerne le VFO, une sélection correcte de 8 MHz en P2 et du 16 MHz en P3 est souhaitable. Remarquons que les filtres installés en P0 et P1 réduiront au maximum la réémission du 16 MHz par l'antenne.

En cette période où la C.E.M. (Compatibilité Electro Magnétique) prend une importance croissante, de tels détails ne sont pas à négliger.

En ce qui concerne la sélectivité du récepteur, le filtrage a été évoqué précédemment. Mais les points P4 et P5 seront l'objet d'une attention sérieuse afin de ne pas dégrader les caractéristiques du filtre utilisé. D'autre part, en cas de possibilité de multiples sélectivités, les atténuations des filtres seront compensées par un préampli ajustable pour chaque filtre. Il existe encore trop d'appareils qui vous gratifient d'une chute de niveau lorsque vous mettez en service le filtre étroit pour la CW.

BIBLIOGRAPHIE :

- ULRICH ROHDE, KA2WEU/DJ2LR, "KEY COMPONENTS OF MODERN RECEIVER DESIGN", GST, MAI 1994, JUIN 1994, JUILLET 1994
- ARRL HANDBOOK 1995

Le point P6 peut éventuellement être équipé d'un filtre à quartz. Celui-ci améliorera le facteur de forme de la bande passante obtenue et réduira l'éventuel bruit apporté par l'amplificateur moyenne fréquence. Ce peut aussi être l'occasion, au prix d'un ou deux mélangeurs supplémentaires, de réaliser un IFSHIFT ou un PBT (pass-band tuning). Les remarques précédentes sur les mélangeurs restent valables.

Le point P7 atténuera les produits indésirables du BFO (harmoniques de l'oscillateur à quartz).

Le détecteur de produit (E8) étant maintenant dépassé, nous disposons d'un signal BF en P8 et P9. Ce signal peut, lui aussi, subir différents traitements. Le minimum consistant en un filtre 300/3000 Hz, l'utile étant de pouvoir aligner ce filtrage sur la bande passante moyenne fréquence. Des filtres actifs étroits, des filtres à capacités commutées (appelés à tort filtres digitaux), ou un filtrage numérique (DSP) seront utilisés à cet endroit pour sélectionner ou rejeter certains signaux. Rappelons à nouveau que l'élimination de signaux indésirables à ce niveau ne supprime pas les effets néfastes qui se produisent en amont, en particulier sur le fonctionnement de l'AGC.

Pour terminer, un amplificateur BF bien conçu, avec un MINIMUM de bruit de fond, restituera un signal de qualité.

Conclusion

Des filtrages correctement réalisés contribuent aussi à la réalisation d'un récepteur d'excellente qualité. Les mélangeurs de haut niveau dont il est équipé ne seront pas inutilement employés à fabriquer des signaux indésirables qui devront de toute façon être atténués ensuite.

Une lecture attentive du schéma d'un récepteur et un coup d'oeil averti sur ses "entrailles" permettront de constater le soin qui a été apporté à la conception et la réalisation de l'appareil.

A suivre...

Francis FERON, F6AWN
c/o "Cercle Samuel Morse
BP 20 - F-14480 CREULLY

R.C.E.G.
SPECIALISTE TRANSMISSION RADIO

R.C.E.G. : Zone Industrielle NORD - 8, Rue BROSSOLETTE 32000 AUCH
Tél. : 05 62 63 34 68 - Fax : 05 62 63 53 58

DISTRIBUTEUR DES MARQUES ECO, P.K.W, INTEK, SIRIO, KENWOOD

ANTENNES BASES 144-430 MHz	ANTENNES DECAMETRIQUES DIRECTIVES
COLINAIRE ALU 2x5/8 250 F	DIRECTIVE ASAY 3 EL. 10/15/20 1 680 F
ECOMET X 300 144-430 2x5/8 H 2,90 m 490 F	
ECOMET X 50 144-430 1x5/8 H 1,70 m 280 F	ANTENNES DECAMETRIQUES VERTICALES
ANTENNES DIRECTIVES 144-430 MHz	ART 69 ASAY 2 KW 10/15/20 m 490 F
ECO HB9 PLIANTE 160 F	ART 70 ASAY 2 KW 10/15/20/40 H 6,80 m 560 F
DIRECTIVE 4 EL. 144 150 F	ART 71 ASAY 2 KW 10/15/20/40/80 H 7,20 m 850 F
DIRECTIVE 9 EL. 144 290 F	ART 136 DX-11, 11 Bdes 3,5-30 MHz H 8,50 m 1 550 F
LOG PERIODIQUE 144-450 11 EL. 950 F	PKW 1,8-30 MHz 1 950 F
DIRECTIVE EN HELICE. 144 750 F	PKW 40/80 m 2 900 F
DIRECTIVE LOG 135 à 1200 890 F	PKW 10/15/20 m 850 F
DIRECTIVE 14 EL. VH3 144 545 F	ANTENNES DECAMETRIQUES MOBILES
DIRECTIVE 5EL. VH1 144 485 F	ART 66 10/15/20/40/80 m 490 F
DIRECTIVE 10 EL. UH1 430 470 F	KENWOOD 10/15/20/40/80 m 1 980 F
ANTENNES DECAMETRIQUES FILAIRES	AMPLI HF A TUBES ELTELCO
ART 81 DIPOLE 10/15/20 2 KW L 7,40 m 290 F	3,4 à 30 MHz, 1400 W pep PROMO 4 900 F
ART 83 DIPOLE 40/80 1 KW L 20 m 320 F	MODEM PACKET 690 F
ART 84 DIPOLE 10/15/20/40/80 1 KW L 30 m 550 F	
ART 68 DIPOLE 40/80 L 32,5 m 620 F	Nombreux autres articles : nous consulter.
ART 77 DIPOLE 10/20/40 m WINDOM 290 F	Port en sus au poids. Nous consulter.

Envoi dès réception d'un chèque ou d'un mandat à l'ordre de : R.C.E.G. Carte bleue acceptée.
Pas de documentation par fax mais avec une enveloppe timbrée self adressée.

S.M ELECTRONIC

20bis, av. des Clairons - 89000 AUXERRE • Tél. 03 86 46 96 59 - Fax 03 86 46 56 58

RECEPTEUR "AVIATION" EN KIT

Couvre de 118 à 136 MHz (AM)
Alimentation 9 V (pile non fournie)
Grande sensibilité
Sortie BF sur RCA (HP ou casque ext.)

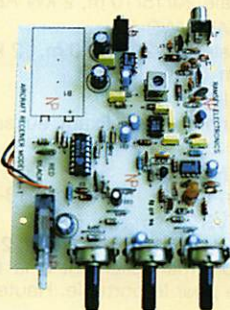

Permet l'écoute du trafic aérien pour de contrôle (selon dégroupement),
CAG et squelch pour une écoute confortable

Prix : 325 F

En option : le boîtier avec façade sérigraphiée, boutons...
pour un aspect "professionnel".

Prix : 140 F

Décrit dans MEGAHERTZ magazine n° 133 pages 36 et 37

LE PONT DE BRUIT PALOMAR RX-100

• Découvrez la vérité sur votre antenne.
• Trouvez sa fréquence de résonance.
• Ajustez-la sur votre fréquence de travail très facilement et très rapidement. Le pont de bruit RX-100 vous « dit » si votre antenne est en résonance ou non. Dans la négative, vous saurez si elle est trop longue ou trop courte. Et cela, en une seule mesure. Le RX-100 fonctionne aussi bien avec un récepteur n'ayant que les bandes décimétriques, qu'avec un matériel à couverture générale, car il donne une parfaite lecture du « nul » même lorsque l'antenne n'est pas en résonance. Il donne la résistance et la réactance sur des dipôles, vés inversés, quads, beams, dipôles multibandes à trappes, et verticales.

Avec le RX-100 vous pourrez vérifier vos antennes de 1 à 100 MHz, et l'utilisez dans votre station pour régler les fréquences de résonance de circuits accordés, série ou parallèle. Le RX-100 est mieux qu'un grid-dip et... moins cher !
• 1-100 MHz - 0-250 Ω / ±70 pF. Connexion sur SO-239. Boîtier aluminium coulé noir. Dimensions : 145 x 95 x 30 mm ; poids 300g. Alimentation : 9Vcc / 25 mA (pile non fournie).

Prix : 735 F

Frais d'envoi : 36 F pour les cdes inférieures à 350 F et 60 F au-dessus.

ANTENNES & ROTORS

TELEX® hy-gain®

BEAMS DECAMETRIQUES

- DISCOVERER-7-1
1 élément 40/30 m.
- DISCOVERER-7-2
2 éléments 40/30 m. Gain 4,4 dB.
- DISCOVERER-7-3
Kit 3^{ème} élément pour DISCOVERER-7-2.
Gain total 6,6 dB.
- 203-BA
3 éléments 20 m.
2 kW PEP. Gain 5,0 dB.
- 204-BA
4 éléments 20 m.
2 kW PEP. Gain 6 dB.
- 205-CA
5 éléments 20 m.
2 kW PEP. Gain 7,3 dB.
- TH2-MK3-S
2 éléments 20/15/10 m.
2 kW PEP. Gain 5,5 dB.
- TH3-JR-S
3 éléments 20/15/10 m.
600 W PEP. Gain 8 dB.
- TH3-MK4
3 éléments 20/15/10 m.
1,5 kW PEP. Gain 5,9 dB.
- 153-BA
3 éléments 15 m. 2 kW PEP. Gain 5,7 dB.
- 155-CA
5 éléments 15 m. 2 kW PEP. Gain 7,5 dB.
- 103-BA
3 éléments 10 m. 2 kW PEP. Gain 5,7 dB.
- 105-CA
5 éléments 10 m. 2 kW PEP. Gain 8,6 dB.

VERTICALES DECAMETRIQUES

- DX-77
Verticale sans plan de masse, 40/30/20/17/15/12/10 m, 1,5 kW PEP. Hauteur : 8,84 m.
- DX-88
Verticale 80/40/30/20/17/15/12/10 m, 1,5 kW PEP/700 W CW. Hauteur 7,60 m. - 160-MK-88 : Option bande 160 m. - GRK-88S : Kit radians plan de masse. - RRK-88 : Kit 14 radians/7 bandes.
- 12-AVQ-S
Verticale 20/15/10 m, 2 kW PEP. Hauteur 4,12 m
- 14-AVQ/WB-S
Verticale 40/20/15/10 m, 2 kW PEP. Hauteur 5,50 m
- 18-HTS
Antenne tour se fixant au sol, 80/40/20/15/12/10 m, 2 kW PEP
- 18-HTS-OPT
Option bande 160 m pour 18-HTS
- 18-VS
Verticale 80/40/20/15/10 m, 2 kW PEP, self commutable manuellement à la base, pose au sol. Idéale pour le portable. Hauteur 5,50 m

DIPOLES DECAMETRIQUES

- 19-PD
Portable, ajustable dans la bande 2 à 30 MHz. Fréquences repérées sur les dipôles.
- 2-BDQ
Dipôle 80 et 40 m, 2 kW PEP, longueur 30,5 m (22 m en V).
- 5-BDQ
Dipôle double 80/40/20/15/10 m. 2 kW PEP, longueur 28,7 m (20,5 m en V).

TH7-DX-S

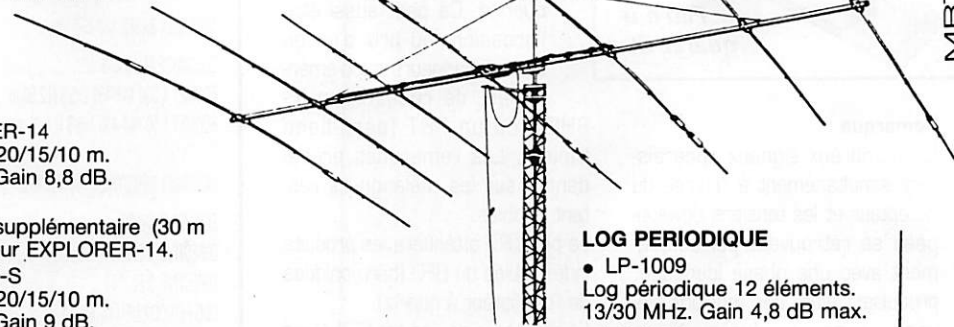

- EXPLORER-14
4 éléments 20/15/10 m.
2 kW PEP. Gain 8,8 dB.
- QK-710
Kit bande supplémentaire (30 m ou 40 m) pour EXPLORER-14.
- TH5-MK2-S
5 éléments 20/15/10 m.
2 kW PEP. Gain 9 dB.
- TH7-DX-S
7 éléments 20/15/10 m.
2 kW PEP. Gain 9,6 dB.
- TH11-DX-S
12 éléments 20/17/15/12/10 m.
4 kW PEP.

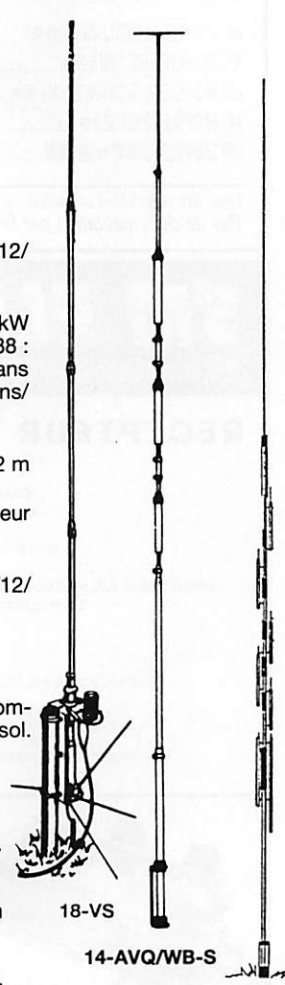

18-VS

14-AVQ/WB-S

DX-88

LOG PERIODIQUE

- LP-1009
Log périodique 12 éléments.
13/30 MHz. Gain 4,8 dB max.
- LP-1010
Log périodique 14 éléments.
10/30 MHz. Gain 5,1 dB max.

VERTICALES VHF

- GPG-2B
Verticale 5/8 d'onde 142/168 MHz, bande passante 4 MHz pour un ROS de 2/1. Gain 3,4 dB. 50 ohms. Hauteur 1,30 m. 4 radians horizontaux long. 46 cm.
- V-2-R
Colinéaire 138/174 MHz, bande passante 7 MHz pour un ROS de 2/1. Gain 5,2 dB. 200 W HF. 50 ohms. Hauteur 3,10 m. 8 radians inclinés à 45°.

ACCESSOIRES

- BN-86
Balun symétriseur 50 ohms (3 enroulements - 1/1).
- BN-4000B/BN-4000D
Balun 1,6 à 30 MHz. 4 kW PEP. Pour beam ou dipôle.
- ISO-CEN
Isolateur central pour antennes filaires
- ISO-157
Isolateur d'extrémité pour antennes filaires

MOTEURS D'ANTENNES

- AR-40
Pour beams VHF ou UHF (montage dans tour ou sur mât).
- CD-45-II
Pour beams décamétriques (montage dans tour ou sur mât).
- HAM-IV
Pour beams décamétriques (montage dans tour).
- HAM-IV/DCU-1
Idem avec boîtier de commande DCU-1.
- T-2-X
Pour beams décamétriques de très grande surface (montage dans tour).
- T-2-X/DCU-1
Idem avec boîtier de commande DCU-1.
- PART-INF
Partie inférieure pour montage HAM-IV ou T-2-X sur mât.
- HDR-300
Moteur professionnel (documentation sur demande).

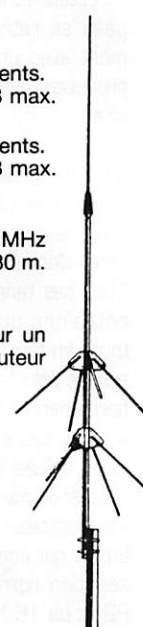

V-2-R

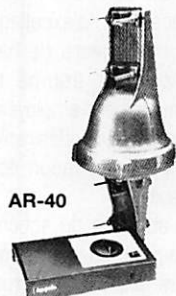

AR-40



CD-45-II

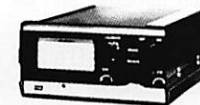

HAM-IV



Extrait du catalogue. Nous consulter pour autres produits.



**GENERALE
ELECTRONIQUE
SERVICES**
RUE DE L'INDUSTRIE
Zone Industrielle - B.P. 46
77542 SAVIGNY-LE-TEMPLE Cdx
Tél. : (1) 64.41.78.88
Télécopie : (1) 60.63.24.85

Nouveau : Les promos du mois sur 3617 GES

G.E.S. - MAGASIN DE PARIS : 212, AVENUE DAUMESNIL - 75012 PARIS
TEL. : (1) 43.41.23.15 - FAX : (1) 43.45.40.04

G.E.S. OUEST : 1, rue du Coin, 49300 Cholet, tél. : 41.75.91.37
G.E.S. LYON : 5, place Edgar Quinet, 69006 Lyon, tél. : 78.52.57.46
G.E.S. COTE D'AZUR : 454, rue Jean Monnet - B.P. 87 - 06212 Mandelieu Cdx, tél. : 93.49.35.00
G.E.S. MIDI : 126-128, avenue de la Timone, 13010 Marseille, tél. : 91.80.36.16
G.E.S. NORD : 9, rue de l'Alouette, 62690 Estrée-Cauchy, tél. : 21.48.09.30 & 21.22.05.82
G.E.S. PYRENEES : 5, place Philippe Olombel, 81200 Mazamet, tél. : 63.61.31.41
G.E.S. CENTRE : Rue Raymond Boisdé, Val d'Auron, 18000 Bourges, tél. : 48.67.99.98

Prix revendeurs et exportation. Garantie et service après-vente assurés par nos soins. Vente directe ou par correspondance aux particuliers et aux revendeurs. Nos prix peuvent varier sans préavis en fonction des cours monétaires internationaux. Les spécifications techniques peuvent être modifiées sans préavis des constructeurs.

MRT-0496*2

CHOLET COMPOSANTS ELECTRONIQUES S.A.R.L.

VENTE PAR CORRESPONDANCE DE PRODUITS HF/VHF
BP 435 - 49304 CHOLET CEDEX - TÉL 02 41 62 36 70 - FAX 02 41 62 25 49

Tarif gratuit sur demande • Règlement à la commande par chèque ou mandat.
Par téléphone : numéro de carte bancaire (avec date d'expiration).
Frais de port : jusqu'à 250 g = 19,40 F - 250 à 500 g = 26,80 F - 500 g à 1 kg = 31,60 F - > 1 kg = 35,50 F

CC 811 Modem Packet radio "BAYCOM"
Kit F5RTC - MHZ 157, page 62
Version TCM3105N
Livré sans coffret
Poids du kit : 140 g
Prix : 250,00 F

CC121V Récepteur 144 MHz
Kit F6BQU - MHZ 165
Livré sans coffret ni connectique
Poids du kit : 250 g
Prix : 290,00 F

CC421U Synthétiseur 430 MHz
CC421V Synthétiseur 144 MHz
Kit F5RTC
Livré avec coffret et connectiques
Poids du kit : 250 g
Prix : 790,00 F

CC162 GÉNÉRATEUR DE FRÉQUENCES étalons piloté par France Inter NOUVEAU KIT F5RCT - MHZ 173 et 174

Sortie 4MHz - 10 MHz BF / Synchronisé sur l'horloge atomique de France Inter
Base de temps pour fréquencemètre

Livré avec coffret et connectique - Poids du kit : 500 g jusqu'au 12 octobre inclus, **Prix de lancement : 390,00 F**

CC 127 Générateur deux-tons
Kit F6BQU
Descrit dans MHZ 173, page 66
Indispensable à tout Radioamateur
Poids du kit : 150 g
Prix : 150,00 F

CC400 Duplexeur VHF/UHF
Kit F5RCT
Description dans MHZ 172, page 66
Poids du kit : 350 g
Prix : 190,00 F

SELF À ROULETTE
Pour coupleur
Montage de F6BQU
Description dans MHZ 172, page 70
Poids : 520 g
Prix : 200,00 F

VOUS POUVEZ NOUS RETROUVER LES : 27/28 septembre au SARADEL (Le Bourget) 11/12 octobre au HAMEXPO (Auxerre)

Prix valables jusqu'au 31 Septembre 1997, dans la limite des stocks disponibles, sauf erreur ou omission.

SRC pub 02 99 41 78 78 08/97

VENTE & DÉPANNAGE MATÉRIELS RADIOAMATEUR

RADIO 33

1^{er} Centre Technique Agréé
SAV KENWOOD

- RÉPARATIONS sous garantie Europe
- VENTE Toute pièces SAV :
composants, manuels emploi et maintenance

- RÉPARATIONS toutes marques hors garantie
- OCCASIONS garanties 6 mois (*liste sur demande*)
- NEUF toutes marques : ALINCO, KENWOOD garantie 2 ans

Démonstrations au magasin
Expéditions France et Etranger

RADIO 33 - F5OLS

8 avenue Dorgelès - 33700 MÉRIGNAC

☎ 05.56.97.35.34 ☎ 05.56.55.03.66

Email : radio33@quaternet.fr

SRC pub 02 99 41 78 78 08/97

JJD COMMUNICATION

(Jean-Jacques Dauquaire)

Un écouleur... au service des écouleurs !
9, rue de la Hache, B5 - 14000 CAEN
Tél. : 02 31 95 77 50 - Fax : 02 31 93 92 87
Du lundi au vendredi : de 9h à 12h30 et de 15h à 19h30

MODEM MULTIMODE WMM-1

Émission/réception
Packet 1200 b

FAX
SSTV
SYNOPSIS
RTTY
CW
AMTOR
ARQ
FEQ
NAVTEX
etc...



Alimentation directement
via COM série du PC
Installaton simple sur
TCVR HF, VHF, UHF, ou CB

850F
+ PORT 35F

décrit dans MHZ n°172



Catalogue : 25 F, remboursé à la première commande
Dépositaire : LOWE, SELDEC, DEWSBURY, SHENZI,
SCANMASTER (G), RF SYSTEMS (NL), LA RADIOAMATEUR (LX), PROCOM (F)

SRC pub 02 99 41 78 78 08/97

Construisez un récepteur de fréquence étalon et de signaux horaires sur France Inter 162 kHz (2ème partie)

La disposition des différentes fonctions sur le schéma correspond au synoptique précédent.

L'entrée antenne est en haut à gauche et les sorties sont à droite.

A l'entrée antenne, le transformateur T1 adapte l'entrée 50 Ω au transistor MOS Q1 et envoie l'alimentation de l'antenne active par R1.

Le mélangeur Q1 à transistor MOSFET et double grille réalise le produit du 162 kHz venant de T1 par 160 kHz des circuits de division U1 à U3. La charge de Q1 est un gyrateur, c'est-à-dire un amplificateur Q4 et une capacité C33 qui se comportent comme une self avec le condensateur C2. Ce type de montage est équivalent à une self de plus de 280 mH !

L'étage suivant est un filtre passe bas actif qui atténue toutes les fréquences au-delà de 2,5 kHz avec une pente de -18 dB par octave. A la sortie de Q3, le signal subit un filtrage passe haut par C3 et l'impédance de l'étage suivant.

L'amplificateur opérationnel U4 est monté en filtre passe bande réactif. Ce filtre a un facteur de qualité de 50 ! Le redresseur D5 et D6 délivre une tension continue proportionnelle au champ reçu. Sur JP1, on raccordera un galvanomètre de quelques centaines de μ A qui sera taré par une résistance en série. Cet indicateur de champ servira à orien-

ter l'antenne, il dévie pour 50 à 500 μ V à l'entrée du récepteur. Le limiteur diodes D1 et D2 élimine la modulation d'amplitude.

Le comparateur de phase est le circuit 4046 qui en contient deux :

- Le premier P1 est un OU-EXCLUSIF dont sa sortie est filtrée par un triple réseau RC pour extraire la modulation de phase et éliminer les résidus supérieurs à 100 Hz;

- Le deuxième P2 est un comparateur trois états qui possède en plus une sortie PP indicateur de verrouillage.

Les impulsions du comparateur P2 traversent l'échantillonneur bloqueur, puis sont filtrées et intégrées par C43 pour délivrer une tension parfaitement continue sur la varicap D7. L'oscillateur unique oscille sur 20 MHz associé à la diode varicap D7, il devient un oscillateur commandé en tension (VCXO).

La plage de variation est limitée à quelques centaines de hertz autour de 20 MHz ; le condensateur ajustable C47 et la détermination de C28 centrent la plage de l'oscillateur pour 2,5 V sur la varicap.

La modulation de phase extraite par le comparateur P1 correspond au module de la variation de phase de France Inter.

En effet, le comparateur P1 (ou exclusif) délivrera la même déviation pour un écart de +1 radian ou -1 radian (parce qu'il est centré sur un déphasage nul par le comparateur P2). Il en résulte un

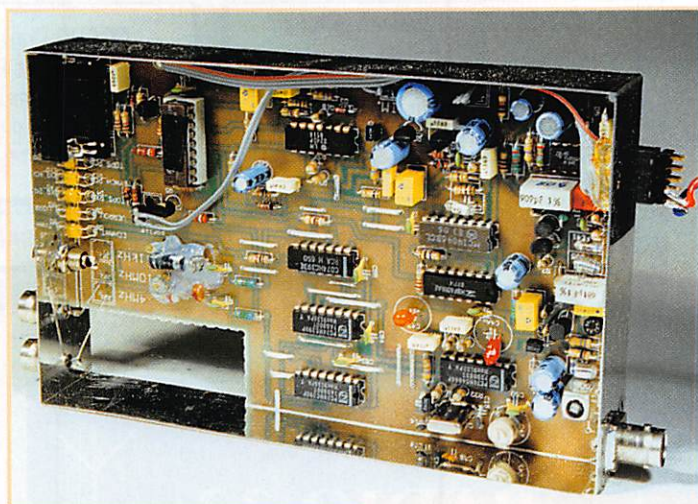

Le récepteur France Inter.

Après avoir fait connaissance avec France Inter, poursuivons notre quête de l'absolu. Etudiez bien le schéma qui va suivre, puis prenez votre fer à souder en main !

effet de redressement de la modulation qui ne gênera pas le décodage horaire. Le circuit U5A est un comparateur à seuil, puis U5B filtre les données pour "boucher les trous".

A la sortie de U5B, on retrouve les impulsions horaires suivies des données numériques et du silence de modulation.

Les sorties des fréquences étalon sont filtrées et adaptées à 50 Ω pour éviter les problèmes de réflexions en fonction de la longueur des câbles. Le microcon-

trôleur PIC recherche le silence de modulation et filtre les données horaires. Il surveille aussi le verrouillage du comparateur de phase.

Sur les sorties du PIC, on trouve les signaux suivants :

- L'information de verrouillage "Lock" qui allume une LED (D8) si la PLL reste verrouillée pendant au moins 30 secondes.

- Le signal de commande de l'échantillonneur bloqueur dont la LED "échant" (D9) s'allume quand le 4066 est fermé. Il est égale-

RÉALISATION MATÉRIEL

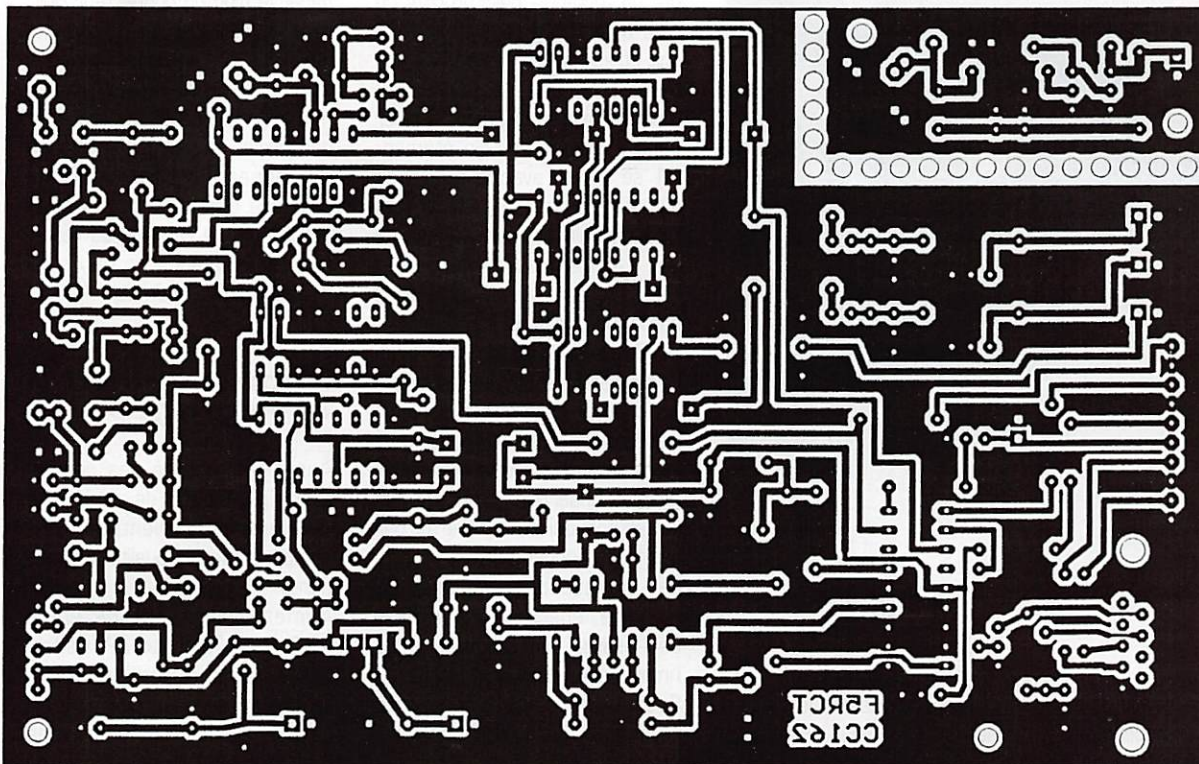

Cuivre côté
soudures.

ment fermé si la PLL est déverrouillée.

- Les tops horaires de 100 ou 200 ms qui sont compatibles avec le format de DCF77. Une sortie de ces tops sur une prise DB9 permet d'exploiter les

signaux horaires sur PC avec un programme de HB9GAA. Une autre sortie commande le transistor Q5 et la LED D4 pour exploiter les tops sur la sortie JP5 avec un module "CONRAD" par exemple (code 0640140-11).

Réalisation pratique

Tous les composants, ainsi que le montage en kit sont disponibles chez « Cholet Composants ». Vous y trouverez également le

microprocesseur PIC programmé.

Le circuit imprimé est en simple face au format Europe 100x160mm, avec quelques straps. Dans un coin se trouve le circuit pour l'antenne que l'on

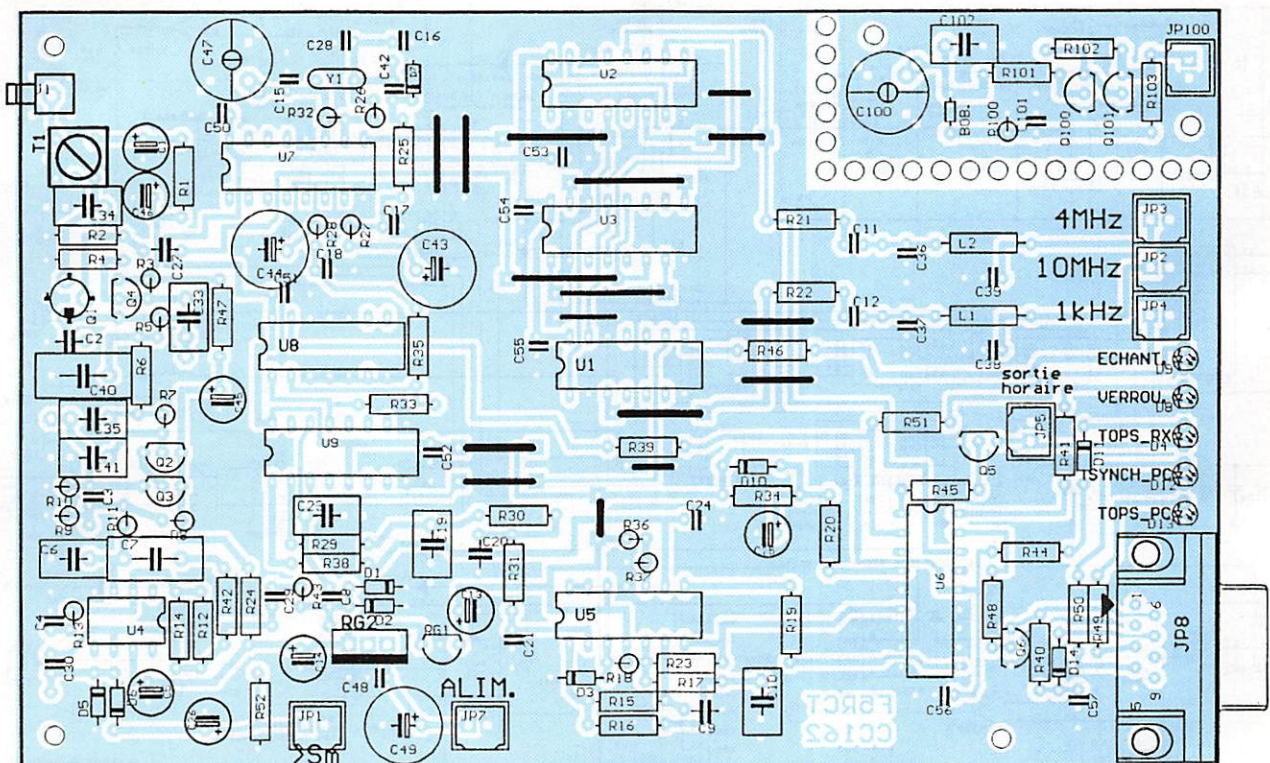

Implantation des composants.

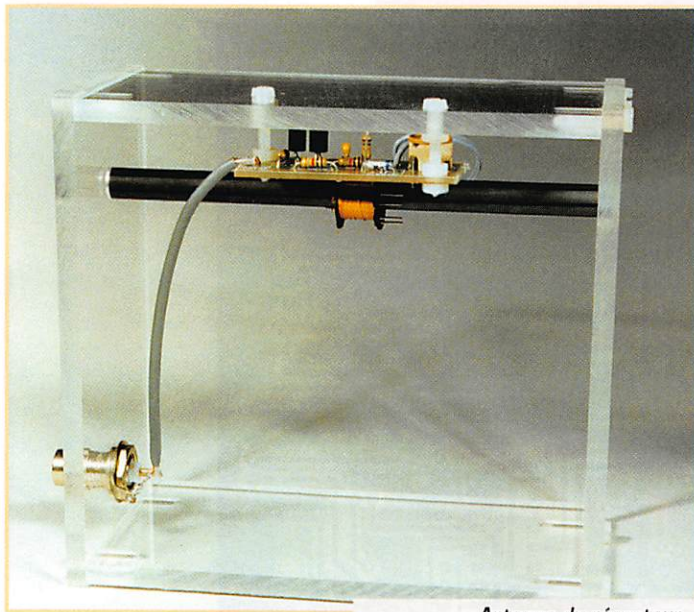

Antenne du récepteur France Inter.

découpera avec une petite scie avant de monter les composants. Pour le montage de l'antenne, reportez vous à la partie précédente de cet article.

La réalisation du récepteur doit fonctionner dès la dernière soudeure. Avec un peu d'ordre et de méthode ainsi que de bons outils, on doit y arriver sans erreur de parcours. Chaque fois que l'on

soude un composant, le cocher sur la nomenclature... Procurez-vous un fer à souder muni d'une panne fine que l'on essuiera sur une éponge humide.

Soudez les condensateurs et les résistances sans oublier de les cocher un à un sur la liste des composants... Sur le plan d'implantation, les condensateurs électrochimiques sont repérés

par un rectangle plein du côté du pôle négatif. Le régulateur RG2 doit être engagé à fond dans ses trous pour que l'ensemble du montage puisse aisément rentrer dans le boîtier en tôle étamée. Q1 se monte avec la référence sur le dessus et la patte la plus longue (drain) toujours du côté de C2. Le drain d'un mosfet est repérable par un petit carré blanc sur le marquage du composant.

Soudez le support du PIC et les circuits intégrés en veillant bien à les orienter dans le bon sens. Si nécessaire, plier légèrement leurs pattes contre la table pour faciliter l'insertion. N'oubliez pas les straps qui sont repérés par des traits continus. Avant de passer aux essais et réglages du montage, effectuez une vérification visuelle des soudures et de l'implantation des composants.

Soudez côté cuivre une capacité céramique de 470pF entre les broches 14 et 9 du circuit U9 (4046), qui sert à éliminer les fronts parasites et les erreurs de phase sur l'entrée analogique. La mise en boîtier est prévue dans un coffret Schuber (EU 30) en tôle étamée de dimensions 102 x 162 x 30. En perçant le flanc du coffret, arrangez-vous pour amé-

nager le trou du connecteur BNC et RCA tout en ayant le sommet du 7810 à la limite du couvercle supérieur (il reste ainsi environ 5 mm entre le côté soudure et le couvercle inférieur). La découpe du connecteur DB9 est facile avec une cisaille à tôle dans l'un des flancs. Le blindage du récepteur est impératif si on veut obtenir une stabilité optimale.

Mise au point et réglages

Après le montage des composants, prenez soin de vérifier une dernière fois l'orientation des composants et la qualité des soudures.

Alimentez le montage entre 12,5 V et 15 V sur JP7 (attention au sens) et vérifiez que l'intensité ne dépasse pas 70 mA. La LED D9 doit rester allumée tant qu'il n'y a pas de signal ou que le récepteur n'est pas verrouillé. Vérifiez les tensions de polarisation (sans l'antenne) de la partie réception et la présence du 10 MHz et des autres fréquences.

Branchez l'antenne, préréglez la vis de T1 pour qu'elle soit au

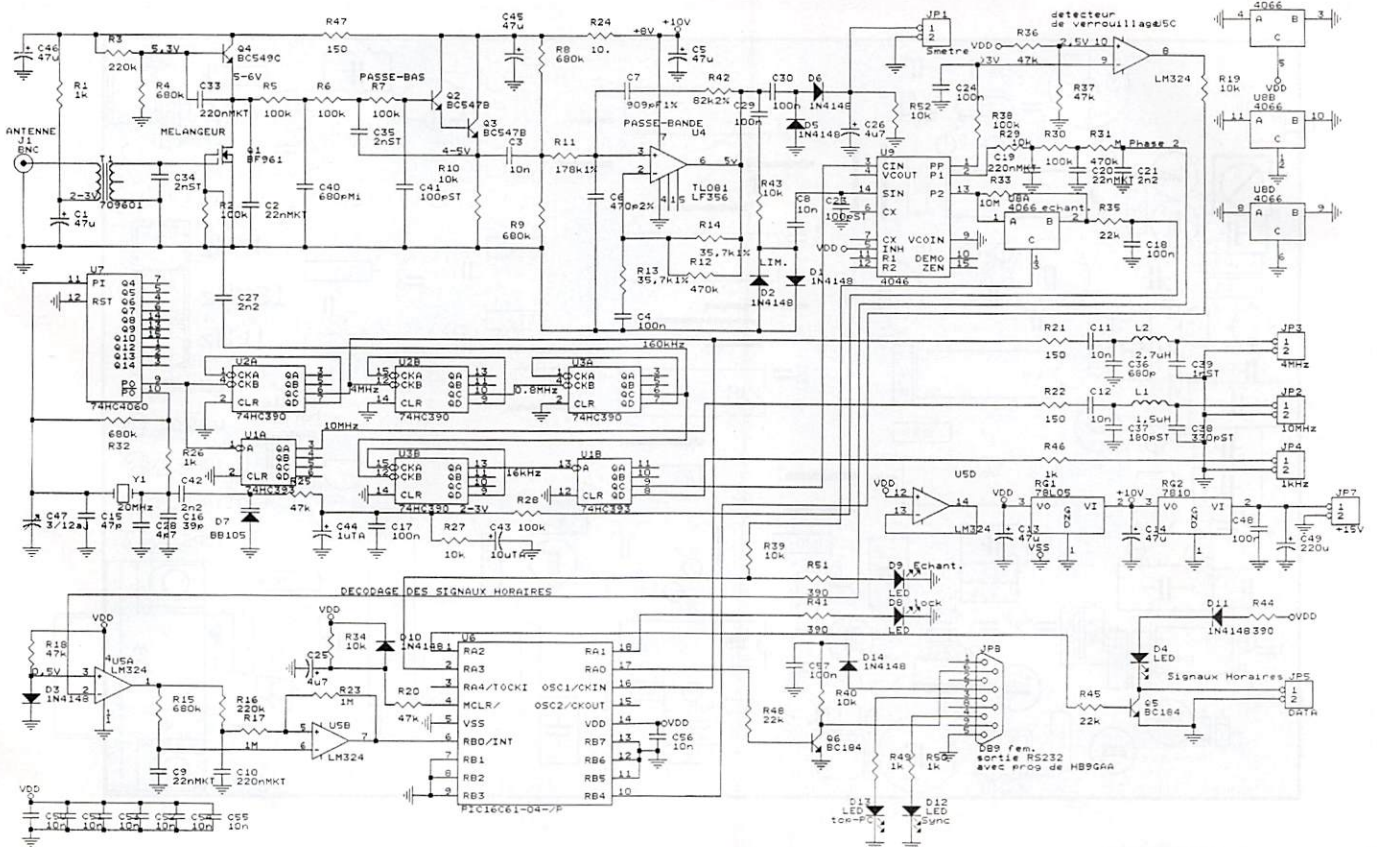

même niveau que le mandrin de plastique noir. En surveillant la tension continue sur JP1 ou en sortie de U4, rechercher un maximum d'amplitude avec la vis de T1. On agira aussi sur l'orientation de l'antenne et son CV d'accord. Le signal en sortie de JP1 est affecté d'une légère modulation d'amplitude. A l'oscilloscope, on peut déjà voir la modulation de phase sur la sortie de U4 qui fait sautiller la sinusoïde comme un ressort.

La partie réception fonctionne, orientez l'antenne dans la direction maximale du champ. Il convient ensuite de régler le quartz pour que la boucle verrouille correctement. Avec un voltmètre haute impédance (>10MΩ) ou un oscilloscope sur le + de C43 et la masse mesurer la tension continue qui doit être comprise entre 0 V et 5 V. Agir lentement sur C47 pour obtenir 2,5 V.

On peut s'aider d'un fréquence-mètre sur la sortie 10 MHz qui indiquera si l'on se trouve proche de 10 MHz à quelques 10 Hz près.

Si la tension de C43 est inférieure à 2,5 V et que C47 est complètement fermé, souder C28 = 10 pF. Si la tension est supérieure à 2,5 V et que C47 est complètement ouvert, enlevez C28 (4,7 pF).

On peut aussi effectuer ce réglage en forçant la tension de C44 à 2,5 V avec deux résistances de 1K entre C44, la masse et le +5 V. Puis on règle C47 pour s'approcher au plus près de 10 MHz à quelques 10 Hz près. Enlevez tout instrument de mesure et les résistances et observez les LEDs :

- D4 (Tops horaires) doit clignoter au rythme de la seconde. Des clignotements par saccades doivent cesser au bout d'une minute environ dès que la synchro seconde est trouvée (sec 59).

- D8 s'allume si le récepteur est verrouillé sur France Inter pendant au moins 30 secondes. Elle indique un verrouillage primaire de la boucle d'asservissement de phase.

- D9 reste allumée tant que le récepteur n'est pas correctement verrouillé et clignote quand D8 s'allume. D9 clignote avant D4. S'il y a un parasite important, D8 s'éteint et D9 s'allume tant que le récepteur n'est pas verrouillé pen-

dant plus de 30 secondes environ.

Puis, le cycle de clignotement reprend. A la seconde 59, on peut observer un trou dans le clignotement.

Entre R30 et R31, on peut observer les triangles de la modulation de phase redressés par rapport au zéro volt.

La sensibilité au verrouillage se situe entre 10 et 20 μV, avec l'antenne on peut fonctionner jusqu'à 200 μV/m de champ ! Ce récepteur a été testé sans défaillance près de la frontière Allemande à 10 km de l'émetteur d'Europe 1 (183 kHz) qui est aussi puissant que France Inter !

Exploitation de la fréquence étalon

La pureté de la réception de la fréquence étalon est plus sensible que le signal horaire. Avec la directivité de l'antenne, on recherchera le maximum de champ, mais on peut aussi l'orienter pour atténuer un signal parasite lorsque la ferrite pointe vers la source parasite.

A 1 mètre d'un écran SVGA, la réception est encore possible avec moins de 10 mV/m de champ à Strasbourg. On peut s'aider d'un petit récepteur PO-GO dont la ferrite sera dans la même direction que celle de notre récepteur. On peut entendre un sifflement qui provient de l'oscillateur local à 160 kHz en rapprochant les antennes.

A l'atelier, ce récepteur sert à piloter le fréquence-mètre et le générateur HF, plus on monte en fréquence plus la précision est indispensable.

A la station, il servira à vérifier un récepteur ou contrôler votre émetteur-récepteur décimétrique (les notices donnent souvent des procédures de réglages à partir d'une porteuse étalon). Les amateurs de SHF, au-delà du gigahertz, apprécieront d'être exactement sur la fréquence d'un ren-

dez-vous. On s'assurera toujours du clignotement régulier de D9 et D4 (sans salves).

Exploitation des signaux horaires

La précision de France Inter est aussi bonne que DCF77 car elle est contrôlée par le Bureau International de l'Heure en France dont dépend l'heure du monde entier. Et les interruptions sont moins fréquentes sur France Inter que DCF77 qui n'émet plus en cas d'orage. Si l'on veut une seconde parfaite, il faut connaître le temps de propagation de l'émetteur au récepteur, et du récepteur même ainsi que l'instant précis du Top seconde. Pour l'amateur, la précision relative suffit amplement (1.10-12 correspond à une seconde tous les 300 000 ans !). En fonction du temps universel, une seconde peut être ajoutée ou enlevée. Les changements d'heure d'été/hiver sont automatiques, l'heure diffusée est celle du temps légal en France.

Mise à l'heure d'une horloge radio-pilotée

Sur le marché, il existe beaucoup d'horloges pilotées par DCF qu'il est facile de modifier pour France Inter. A partir de la sortie JP5, on obtient les tops horaires négatifs de 100/200 ms, qui seront adaptés par le montage ci-dessous pour un module "Conrad" alimenté sous 1,5 V. Il faut attendre 2 à 3 minutes pour recevoir correctement le codage avant que l'heure s'affiche.

Mise à l'heure de votre ordinateur personnel

Les horloges temps "réel" des PC sont les derniers soucis des fabri-

cants, les dérives atteignent plusieurs minutes au bout de quelques jours si les interruptions sont masquées par certains softs.

L'heure est importante pour la mise à jour de fichiers partagés par différents utilisateurs ou lors de la saisie d'informations (journal de trafic).

La prise DB9 du récepteur correspond au brochage d'une RS232 standard qu'il convient de raccorder par un câble (non croisé !) directement à un port série de votre PC.

Sous DOS avec DCF6.15 de HB9GAA

Le logiciel de HB9GAA est un résident très complet que l'on peut configurer sur n'importe quel port du PC. La documentation traduite par F5HBN est très détaillée.

Après copie du programme dans un répertoire adéquat, on éditera le fichier DCF_615F.BAT qui donne la ligne de commande pour démarrer le programme en fonction de la configuration choisie.

Le câblage de la DB9 correspond au masque "M20" sur une RS232.

Essayez la ligne de commande suivante que l'on mettra dans un fichier "test.bat" (copie de DCF_615F.BAT sans le texte qui comporte des REMs).

```
C:\rep\DCF_615.COM /DO /I3 /M20 /PS2/ SM /TO / X36 / Z1 /+0 pour le port COM2 (/PS2).
```

Aussitôt le programme lancé, on voit l'heure qui s'affiche en haut de l'écran et la LED D13 clignote comme D4. Puis dans le répertoire du programme, lancez TEST_DCF.exe.

Une montre s'affiche et allume les bits au fur et à mesure du décodage.

Lorsque le PC est synchronisé, D12 s'allume et l'affichage dans le coin à droite passe de "Not Sync" à "Sync".

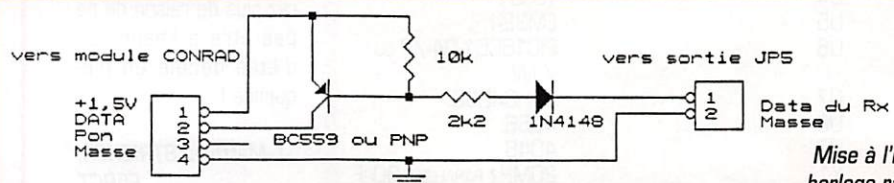

Mise à l'heure d'une horloge radio-pilotée.

Liste des composants

QUANTITÉ	RÉFÉRENCE	DÉSIGNATION
6	C1, C5, C13, C14, C45, C46	47uF/16V
3	C2, C9, C20	22nMKT 5.08
11	C3, C8, C11, C12, C50, C51, C52, C53, C54, C55, C56	10n 5.08
8	C4, C17, C18, C24, C29, C30, C48, C57	100n 5.08
1	C6	470p2% MICA
1	C7	909p1% MICA
3	C10, C19, C33	220nMKT 5.08
1	C15	47pF CÉRAMIQUE
1	C16	39p CÉRAMIQUE
3	C21, C27, C42	2n2 CÉRAMIQUE
2	C23, C41	100pF STYROFLEX OU CE.
2	C25, C26	4u7/16V
1	C28	4p7 CÉRAMIQUE
2	C34, C35	2nF STYROFLEX
1	C36	680p CÉRAMIQUE
1	C37	180pF STYROFLEX OU CER
1	C38	330pF STYROFLEX OU CER
1	C39	1nF STYROFLEX OU CER
1	C40	680pF MICA OU CÉRAMIQUE
1	C43	10uF 16V TANTALE
1	C44	1uF 16V TANTALE
1	C47	10pF AJUSTABLE
1	C49	220uF/16V
8	D1, D2, D3, D5, D6, D10, D11, D14	1N4148
5	D4, D8, D9, D12, D13	LED 3MM
1	D7	BB105 VARICAP
1	JP8	DB9 FEMELLE
1	L1	1,5uH AXIALE
1	L2	2,7uH AXIALE
1	Q1	BF961
2	Q2, Q3	BC547B ou 547C ou ÉQU.
1	Q4	BC549C ou 184C ou ÉQU.
2	Q5, Q6	BC184 ou NPN
5	R1, R26, R46, R49, R50	1k
7	R2, R5, R6, R7, R28, R30, R38	100k
2	R3, R16	220k
5	R4, R8, R9, R15, R32	680k
9	R10, R19, R27, R29, R34, R39, R40, R43, R52	10k
1	R11	178k ou 180k 1%
2	R12, R31	470k
2	R13, R14	35,7k ou 36k 1%
2	R17, R23	1M
5	R18, R20, R25, R36, R37	47k
3	R21, R22, R47	150
1	R24	10.
1	R33	10M
4	R35, R45, R48	22k
3	R41, R44, R51	390
1	R42	82k 1%
1	RG1	78L05
1	RG2	78L10 ou 78L10 VOIR TEXTE
1	T1	TRANSFO 455k RÉF: 709601
1	U1	74HC393
2	U2, U3	74HC390
1	U4	TLO81
1	U5	LM324
1	U6	PIC16CG1-04-/P ou /JW
1	U7	74HC4060
1	U8	4066
1	U9	4046
1	Y1	20MHz PARALLÈLE 30pF SUPPORT 18 BROCHES

A chaque mise sous tension, on peut lancer la mise à l'heure avec la ligne suivante dans l'Autoexec.bat
C:\rep\DCF_615F.COM /DO /I3 /M20 /PS2

Sous Windows 3.11 ou WIN95

Le programme de DF8JB est semblable à celui de HB9GAA pour le principe de configuration.

Recopiez les fichiers W I N D C F . E X E , BWCC.DLL et WINSYS.DLL dans le répertoire principal de WINDOWS (là où se trouvent aussi d'autres DLL). Créer une icône ou un raccourci avec les outils de Windows. Lancer le programme et cliquer dans le Control-Panel et remplir la fenêtre comme suit : \$02F8 derrière Port-adresse pour le COM2 (COM1 = 3F8, COM3 = 3E8, COM4 = 2E8).

Cochez la case à droite de l'adresse (1st Basis-adresse ...). Mettre \$0020 pour le Bitmaske sur la RS232 et 150 ms derrière Mittelwert der Impulsängen. Fermer la fenêtre par OK. Le petit carré noir doit clignoter, ainsi que D13. Au bout de quelques minutes, le point reste allumé en affichant "Synchronisiert". Pour lancer WINDCF au démarrage de Windows, réduire le programme à l'utilisation et faire glisser l'icône dans le groupe démarrage qui tournera en tâche de fond.

Maintenant, vous n'aurez plus de raison de ne pas être à l'heure ou d'être décalé en fréquence !

J.-Mathieu STRICKER,
F5RCT
@ F6KFG.FCAL.FRA.EU

CDROM La boutique



CD-ROM POUR TOUS
RADIO AMATEUR'S
CONVERSATION DISC

Réf: CDD012 190 F
PORT SI COMMANDE SEUL ... 20 F

CD-ROM KLINGENFUSS



THE 1997 SUPER
FREQUENCY LIST

Réf: CDD013 240 F
PORT SI COMMANDE SEUL ... 20 F



CD-ROM POUR ECOUTEURS
SHORTWAVE
EAVESDROPPER

Réf: CDD014 330 F
PORT SI COMMANDE SEUL ... 20 F

CD-ROM

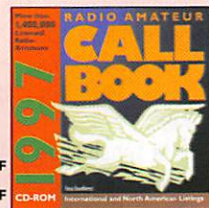

RADIO AMATEUR
CALL BOOK

Réf: CDD014 390 F
PORT SI COMMANDE SEUL ... 20 F

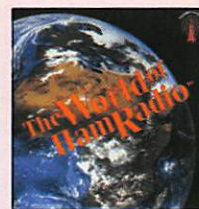

CD-ROM
WORLD
OF HAM RADIO

Réf: CDD017 210 F
PORT SI COMMANDE SEUL ... 20 F

CD-ROM



ARRL
HANDBOOK

Réf: CDD018 475 F
PORT SI COMMANDE SEUL ... 20 F



CD-ROM
QRZ!
HAM RADIO

Réf: CDD019 110 F
PORT SI COMMANDE SEUL ... 20 F

CD-ROM

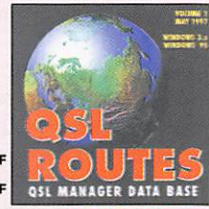

QSL ROUTE

Réf: CDD020 150 F
PORT SI COMMANDE SEUL ... 20 F

Utiliser le bon de commande MEGAHERTZ



63, rue de Coulommès - BP 12 - 77860 QUINCY-VOISINS
01.60.04.04.24
 et **06.11.57.12.73**
Fax 01.60.04.45.33

Ouvert de 9 h à 12 h et de 14 h à 17 h Fermé samedi après-midi et dimanche

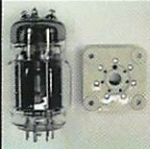

CONDENSATEUR VARIABLE JENNING

C125 de 5 à 125 pF.
 sous vide, déplacement par tirette, isolement 5kV, diamètre 3 cm, longueur 6,5 cm, tirette 4 cm600 F

CONDENSATEUR VARIABLE

A7F100 100 pF/500 V65 F C13 130 pF/3 kV350 F
 149-5-2 100 pF/1 kV100 F 149-7-2 150 pF/1 kV130 F
 C121 2x100 pF/2 kV150 F C160 160 pF/2 kV180 F
 CT1103 110 pF/1,5 kV 125 F C170 170 pF/1,5 kV170 F
 CE1110 110 pF/5 kV350 F CE200 200 pF/10 kV750 F
 443-1 125 pF/2 kV225 F H23 220 pF/1 kV175 F
 Nombreux autres modèles sur notre catalogue.

CONDENSATEUR ASSISTEE

25 pF/2 kV, 25 pF/5 kV, 75 pF/7,5 kV, 80 pF/7,5 kV,
 200 pF/7,5 kV, 260 pF/7,5 kV, 300 pF/6,7 kV 400 pF/7,5 kV,
 430 pF/7,2 kV, 500 pF/7,5 kV, 560 pF/6 kV, 2,2 nF/3 kV,
 3,3 nF/3,5 kV. Pièce65 F

CONDENSATEUR MICA

50 pF/2,5 kV35 F 5 nF/5 kV50 F
 1 nF/1,5 kV10 F 10 nF/1,2 kV25 F
 2,2 nF/25 kV150 F 22 nF/1,5 kV75 F

SELF DE CHOC

R154 : 1 mH, 6 Ω, 600 mA125 F R100 :50 F
 Autres modèles sur place.

FILTRE MECANIQUE

455N20 : COLLINS pour MF 455 kHz, b.p. 2 kHz250 F

RELAIS D'ANTENNE

26N300 : JENNING du continu à 30 MHz, max. 2 kW, alim.
 24 V, relais sous vide350 F
 RF40 - 26D2495 : JENNING du continu à 30 MHz, max.
 2 kW, alim. 24 V350 F
 Bernier : 2 RT, isolement stéatite, contacts argent, coupure
 HT, 100 W110 F

SELF D'ACCORD D'ANTENNE

Stéatite, fil argenté (L et Ø en cm)
 Type 1 : L 12, Ø 4,5, 3,5 µH, 40/10 doré, 9 spires150 F
 Type 2 : L 22, Ø 5,5, 9,5 µH, 40/10 doré, 21 spires250 F
 Type 3 : L 14, Ø 6,5, 50 µH, 5/10, 38 spires150 F
 Type 4 : L 3,3, Ø 2,9, 2,2 µH, 30/10, 3 spires50 F
 Type 6 : L 11, Ø 4, 2 x 7 µH, 20/10, 18 spires150 F
 Type 7 : L 21, Ø 9, 20 µH, 20/10, 16 spires225 F
 Autres modèles sur place.

SUPPORT DE TUBE POUR 4X250

SK600 : EIMAC pour 4X250, neuf boîte d'origine230 F

MODULE FI

1ère FI 21,4 MHz, 2ème FI 455 kHz, cde S-mètre, cde
 quelch, alim. 8 V/50 mA, 5 V/10 mA. Dim. : 13x6x3 cm,
 poids 230 g150 F

FILTRE DUPLEXEUR

UHF 440/450 MHz - connecteur Subclac75 F

CIRCULATEUR 452 MHz

utilisable pour 432 MHz50 F

CHARGE FICTIVE

AZ12A : FERISOL, 50 Ω de 0 à 500 MHz - 25 W250 F
 AZ15A : FERISOL, 50 Ω de 0 à 4 GHz - 100 W600 F
 R404682 : RADIALL, 50 Ω de 0 à 5 GHz - 100 W750 F
 R404563 : RADIALL, 50 Ω jusqu'à 8 GHz - 12 W300 F
 R404711 : RADIALL, 50 Ω jusqu'à 10 GHz - 50 W400 F
 B15 : 50 Ω de 0 à 1 GHz - 15 W, subclac femelle75 F

ISOLATEUR D'ANTENNE STEATITE

pièce les 10 p.
 Type 1 : 6,5 x 0 1,2 cm - 30 grammes20 F150 F
 Type 2 : 9x2x2 cm - 120 grammes30 F250 F
 Type 5 : 6x2x2 cm - 110 grammes30 F250 F
 Type 6 : 5 x 0 2,5 cm - 110 grammes30 F250 F

MICROVOLTMETRE SÉLECTIF RHODE & SCHWARZ

USV4-BN1521 Utilisable comme récepteur de 10 kHz à
 30 MHz en 6 bandes. Alim. : 220 V, dim. 54x23x37 cm,
 poids 28 kg2800 F
 Expédition en port dû par transporteur

SUPPORT DE TUBE

Miniature bakélite12 F Noval stéatite Cl15 F
 Miniature stéatite20 F Octal stéatite châssis50 F
 Noval bakélite châssis15 F Magnoval stéatite50 F
 Noval stéatite châssis35 F HX100 pour QB4/1100 350 F
 Nombreux autres modèles.

SELF MINIATURE (en micro-henry)

0,18 - 0,22 - 0,47 - 0,56 - 0,95 - 1 - 1,2 - 1,5 - 1,7 - 1,8 - 2
 - 2,1 - 2,2 - 2,3 - 2,4 - 2,5 - 2,7 - 3,9 - 4 - 4,7 - 5,6 - 6,8 -
 10 - 15 - 18 - 27 - 33 - 47 - 51 - 56 - 82 - 150 - 180 - 220 -
 - 330 - 470 - 600 - 860 µH - Pièce4 F

FILTRE DE TRAVERSE "ERIE"

Type 1270-016 : 5 nF/200 V, fréquence maxi 10 GHz, livré
 en sachet de 10 pièces100 F

MANIPULATEUR

Type J37135 F Type J45200 F

OSCILLATEUR À QUARTZ

Boîtier DIL, alim. 5 V - 6,144 MHz - 7,3728 MHz - 10 MHz -
 15 MHz - 16 MHz - 16,384 MHz - 20 MHz - 24 MHz -
 25,8 MHz - 30 MHz - 40 MHz - 50 MHz20 F
 Fiche technique contre 5 F en timbres.

BOITE D'ACCORD D'ANTENNE

THOMSON - Manuelle, 4 fréquences pré réglées, bande
 décimétrique. Comprenant 4 CV 220 pF dorés, 4 relais HF
 12 volts, 1 self 56 spires fil argenté, boîtier étanche
 17x36x27 cm, entrée "N", poids 13 kg850 F
 Expédition PTT : 200 F.
 Description contre 5 F en timbres.

HAUT-PARLEUR

LS3, Fabrication américaine, plaque d'origine, entrée
 600 Ω, puissance maxi 3 W, dim. : 21x21x12 cm, livré en
 emballage d'origine300 F
 Port : 80 F.

VENTILATEUR

ETRI : 126LF01 - 220 V, hélices 5 pôles, 300 t/min., dim. :
 80x80x38 mm, poids 400 g65 F

CONTROLEUR UNIVERSEL MATÉRIEL RÉVISÉ

Contrôleur à aiguille, grand cadran.
 Fabrication professionnelle, 100 kΩ/V
 PEKLY : PK899, en continu 0 µA à 5 A, en alternatif, 1,5
 V à 1500 V - 1,5 mA à 5 A, ohmmètre
 1 Ω à 2 MΩ, alim. : 2 piles de 1,5 V non
 fournies. Livré avec notice230 F
 METRIX : MX205/215, en continu 0,1 à
 1500 V - 10 µA à 5 A, en alternatif 1,6
 V à 1500 V, 1,6 mA à 5 A, ohmmètre :
 1 Ω à 20 MΩ, triple protection. Alim.
 par 3 piles 1,5 V non fournies. Livré
 avec notice300 F
 Port PTT 64 F. Description contre 5 F en timbres.

VOLTMETRE MATÉRIEL RÉVISÉ

AZ07S : FERISOL - Entrée 100 MΩ,
 continu de 100 mV à 3 kV, de 10 µA à
 300 mA en 10 gammes, alternatif de
 300 mV à 300 V en 7 gammes,
 ohmmètre de 0,2 Ω à 5 MΩ en 8
 gammes, très grand écran. Alim. :
 110/220V, dim. : 21x15x24 cm, poids 6 kg700 F
 Notice technique avec schémas100 F
 Port PTT 91 F.

OSCILLOSCOPE

CA 906 : CHAUVIN-ARNOUX -
 2x60 MHz, sensibilité de 5 mV à 5 V en
 10 positions, base de temps
 0,2 µs à 0,2 s en 20 gammes,
 Alim. : 120/240 V, dim. : 32x14x13
 cm, poids 6 kg5800 F
 Neuf, emballage d'origine, sans sondes, livré avec notice
 d'utilisation.
 Description détaillée contre 6 F en timbres.

OSCILLOSCOPE

5702 : SEFRAM - 2x20 MHz,
 sensibilité de 1 mV à 5 V en 12
 positions, base de temps 0,5 µs à
 0,5 s en 19 gammes, Alim. :
 100/220 V, dim. : 29x15x38 cm,
 poids 6,8 kg3100 F
 Neuf, emballage d'origine, sans sondes, livré avec notice
 d'utilisation.
 Description détaillée contre 6 F en timbres.

RECEPTEUR DE TRAFIC

E 410 : SIEMENS - de 70 kHz à
 30 MHz en 9 gammes, AM - FM -
 BLU selon cartes, bande passante
 réglable en fonction des options,
 vernier de réglage fin de fréquence, réglage HF et BF, haut-
 parleur intégré, prise casque, Alim. : 110/240 V, dim. :
 48,5x18x40 cm, poids 19 kg.
 Selon options de :4500 à 6000 F

SONDE

P6106A : TEKTRONIX - 250 MHz, 10 mS, 11,2 pF, X
 rapport 10, livrée avec accessoires, neuve, emballage
 d'origine :280 F

EMETTEUR-RECEPTEUR AM/PRC6

47 à 55,4 MHz FM, 250 mV HF, livré sans quartz400 F
 Notice technique en français250 F

TEST SET ID292

Permet de tester le PRC6200 F

AMPLI AVANTEK

MSA-0885 : Utilisable jusqu'à 6 GHz, gain 22,5 dB à 1 GHz
 A l'unité30 F
 Par barrette de 10250 F
 Notice contre enveloppe timbrée.

TUBES

Extrait de notre catalogue général, plus de 2000 références
 en stock avec leurs supports.
 6KD6350 F 6146B250 F 813350 F

CABLES COAXIAUX

le par
 FILOTEX ou FILECAm 10 m
 KX21A : 1,8 mm - 50 Ω15 F ..12 F
 RG178 : 1,8 mm - 50 Ω12 F ..10 F
 RG316U : 2,8 mm - 50 Ω14 F ..12 F
 RG214U : 11 mm - 50 Ω, double tresse arg35 F ..26 F
 RG638U : 11 mm - 125 Ω15 F ..12 F

CONNECTEURS COAXIAUX

Connecteurs grandes marques 1er choix, extrait de notre catalogue.
 BNC
 UG88/U15 F 31-35115 F UG260/U15 F
 UG959/U50 F UG290/U12 F UG261/U15 F
 UG1094/U12 F R14141032 F R14157218 F
 UG306B/U45 F UG6491A/U37 F R14270355 F
 UG274B/U75 F OTT217275 F
 UHF
 M35840 F PL25825 F PL259T35 F
 SO239B11 F SO23925 F UG175/U4 F
 SUBCLIC
 KMC124 F KMC1220 F KMC1335 F

COMMUTEUR STEATITE

Type 195A : 7 positions, 1 galette, 1 circuit50 F
 Type 321 : 2 positions, 1 galette, 3 circ. inver.60 F
 Type 16507 : 2 positions, 1 galette, 4 circ. inter.55 F
 Type 196A : 6 positions, 2 galettes, 2 circuits75 F
 Type 1 : 6 pos., 1 galette, 1 circ. isolement 5 kV75 F
 Nombreux autres modèles sur place.

FIL DE CUIVRE ARGENTE

Pour bobinage de self HF et autres, Ø 1,5 mm, le m15 F

MESURE

Extrait de notre catalogue
 Générateur HP612A de 450 à 1200 MHz
 Générateur synthétiseur ADRET 201 de 0,1 à 2 MHz
 Power signal SOURCE AILTECH de 10 à 50 MHz 10/50 W
 Alimentation SORENSEN de 0 à 20 V/15 A
 Compteur SCHLUMBERGER 2602 10 Hz à 50 MHz
 Compteur RJ de 10 Hz à 200 MHz
 Compteur ELDORADO 970 de 20 Hz à 3 GHz
 Générateur HP618 3,8 à 7,6 GHz
 Voltmètre analog. HEWLETT-PACKARD 3406A 10 kHz à 1,2 GHz
 Analyseur de spectre TEKTRONIX 491 de 10 MHz à 2 GHz
 Q-mètre FERISOL M803A
 Pont R-C Radio Contrôle
 Modulomètre RADIOMETER AFM2 5 à 1000 MHz

EMETTEUR-RECEPTEUR RT77/GRC9

RT77 de 2 à 12 MHz en 3 gammes, 30 W HF, maître
 oscillateur ou 4 fréq. par quartz. Récepteur superhétérodyne
 étalonné par quartz de 200 kHz. Propre, à revoir500 F
 BX53 Boîte de rechange tubes et lampes pour RT77 300 F
 BA161 Alimentation secteur pour RT77600 F
 FM85 Fixation sur véhicule du RT77220 F
 MT350 Fixation pour FM85120 F
 AM66 Ampli 100 W pr RT77, complet, très propre. 900 F
 AB15GR Mast Base300 F
 MS116-117-118 Brin pour AB15GR75 F
 MP50 Equerre de fixation pour Mast Base150 F
 T17FR Micro du RT77, neuf125 F
 Notice technique RT77 avec tous schémas en fr.500 F
 LS7 Haut-Parleur225 F
 Nombreux autres sous-ensembles sur place, nous contacter.

TRANSFORMATEUR D'ALIMENTATION

120015 : prim : 220 V, sec : 500 V/250 mA - 500 V/250 mA
 5 V/4,5 A - 6,3 V/1,5 A - 6,3 V/1,5 A - boîtier métal, poids
 6 kg650 F
 S121 : prim : 220 V ± 10 %, sec : 2x2350 V/500 mA,
 poids 33 kg950 F
 Primaire 230/240 V, prise écran primaire/secondaire,
 transformateur faible induction basse température.

Sec. 2x300V 0-6,3V 6,3V 5V REF PRIX REF PRIX
 prise à 250V
 60 mA 1,2 A 2,5 A 3 A TA60236 F TAM60465 F
 75 mA 1,5 A 3 A TA75338 F TAM75507 F
 100 mA 2 A 4 A TA100398 F TAM100567 F
 120 mA 3 A 5 A TA120435 F TAM120627 F
 150 mA 3 A 5 A TA150501 F TAM150694 F
 200 mA 4 A 6 A TA200597 F TAM200790 F
 300 mA 4 A 8 A 3 A TA300700 F TAM300941 F
 500 mA 6 A 12 A 5 A TA400920 F TAM400 1198 F
 Série TA : finition capot peinture noire - Série TAM : finition
 boîtier métal peinture noire. Sur demande : autres finitions
 et réalisations.

GALVANOMÈTRE

Nombreux modèles sur place

NOTICE TECHNIQUE

Liste détaillée sur notre catalogue en fonction des fabricants.

MANUEL TECHNIQUE

Nous disposons d'une bibliothèque très importante de manuels
 techniques (TM) en français, matériel d'émission et réception, en
 français ou en anglais. Vous trouverez une liste succincte sur notre
 catalogue. N'hésitez pas à nous consulter pour les autres.

NOUVEAU CATALOGUE ILLUSTRÉ CONTRE 30 F EN TIMBRES

CONDITIONS DE VENTE : règlement par chèque joint à la commande. Minimum de facturation : 100 F + port. Montant forfaitaire emballage et port recommandé < 5 kg en R1 : 58 F, R2 : 60 F, R3 : 66 F. De 5 à 10 kg en R1 : 86 F, R2 : 91 F, R3 : 97 F. En colissimo, ajouter + 24 F.
 Toutes les marchandises voyagent aux risques et périls du destinataire. Nos prix sont donnés à titre indicatif et peuvent varier en fonction de nos approvisionnements.

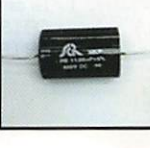
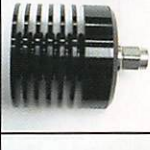
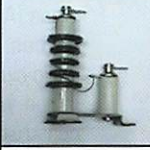
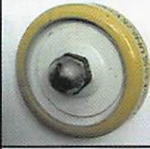
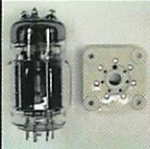

Antenne hélice 1.2 GHz

Utilisation en TVA

Une antenne hélice, pour quoi faire ?

L'idée de réaliser une antenne hélice est venue de la participation de notre radio-club - F6KFN - aux Eco-Marathon Shell du Castelet (France) et de Silverstone (Angleterre) en 1997. Lors de ces marathons, le rôle du radio-club a été de réaliser une liaison vidéo entre un prototype - construit par le Proto Insa Club - et les stands ; ceci permettant de retransmettre l'image de la piste en direct sur les stands. En passant, précisons que le but de ces prototypes (proto en abrégé) est de réaliser un maximum de kilomètres avec un minimum d'essence et que le Proto Insa Club a réalisé cette année la performance de 950 kilomètres pour 1 litre d'essence.

La liaison vidéo s'effectuait sur

1.2 GHz. Vu que le stand n'était pas toujours en vue directe avec le proto, un relais était installé sur un point haut du circuit (tour, toit,...). Une caméra miniature¹ était intégrée dans le proto ainsi qu'un émetteur ATV d'une puissance de 1.5 W environ muni d'une antenne fouet. Pour le relais, la réception se faisait à l'aide d'une antenne verticale et la retransmission vers les stands avec une directive à fort gain et avec une puissance de l'ordre de quelques centaines de milliwatts. La réception finale sur le stand se faisait sur une antenne directive pointée vers le relais. De cette manière, il nous a été possible d'utiliser un relais 1255 MHz -> 1280 MHz sans que l'émission du relais ne perturbe sa réception.

Ce type d'installation nous a permis de faire des images en

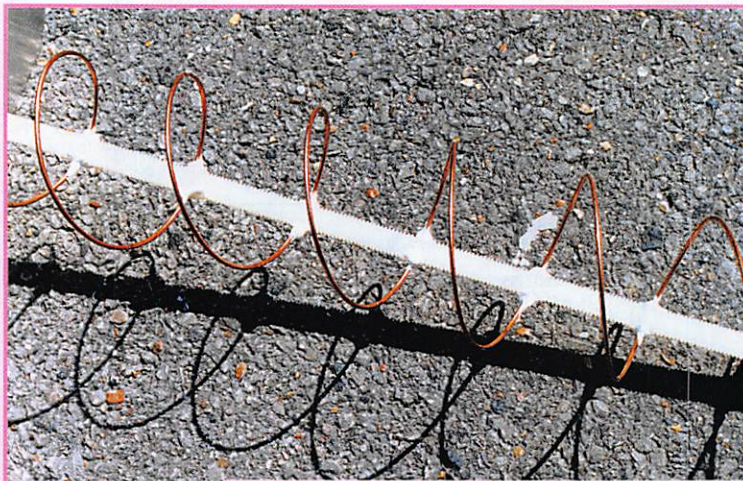

Gros plan sur l'hélice supportée par la vis Nylon et bloquée à chaque spire au pistolet à colle.

L'antenne hélice permet de compenser les diverses réflexions subies par l'onde reçue. Le modèle que nous vous proposons de construire est réalisé avec des matériaux très faciles à trouver.

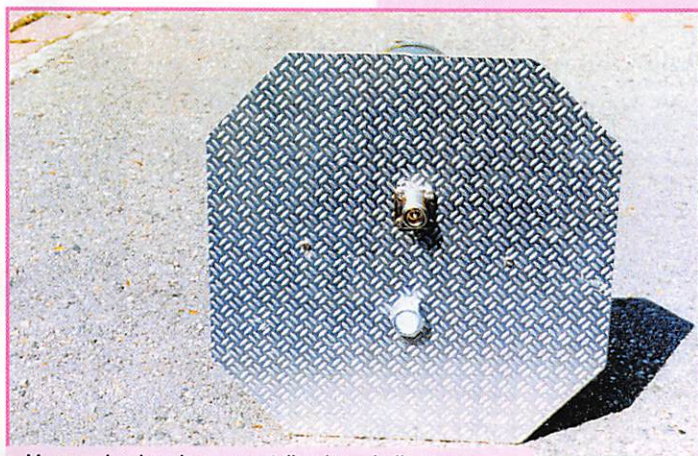

Vue sur le plan de masse à l'arrière de l'antenne. Diamétralement opposés, la fiche N et la vis Nylon.

France et en Angleterre. Néanmoins, il restait toujours des sauts sur l'image que nous n'avons pas pu éliminer. Le relais fût mis hors de cause en coupant

sa réémission et en effectuant le contrôle sur sa réception : les sauts étaient toujours présents. Puissance trop faible ? Non, 1.5 W est déjà beaucoup plus

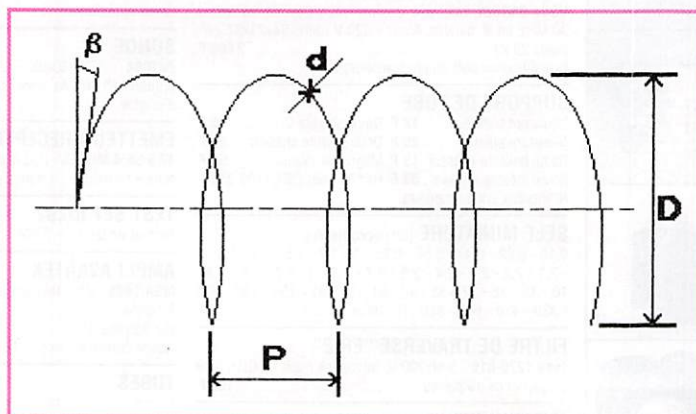

1 La caméra miniature PAL - une pure merveille! - nous avait été prêtée par la Société CRELEC Electronique spécialisée dans les liaisons phonie et vidéo. CRELEC Electronique - 6, rue des Jeûneurs - 75002 PARIS - Tél. 01 45 08 87 77.

RÉALISATION ANTENNE

qu'il n'en faut pour couvrir la distance entre le proto et le point haut choisi, distance qui ne dépasse pas 1.5 km. En fait, le problème semble être au niveau de la réception sur l'antenne verticale. Le proto évoluant au sein d'un environnement très encombré par des bâtiments de différentes espèces présents sur le circuit, l'onde radio émise par le proto - muni d'une antenne verticale - subit des réflexions sur ces bâtiments et n'est donc sûrement plus polarisée verticalement lorsqu'elle parvient - sous forme de différents échos - au niveau de l'antenne verticale de réception.

Il fallait donc une antenne de réception qui ne privilégie pas une polarisation particulière (horizontale, verticale, entre les deux, ...). L'antenne hélice nous a semblé être la bonne solution. De plus, ce type d'antenne est utilisée avec grand succès du côté de CRELEC Electronique - fournisseur de la caméra miniature - pour faire de la réception sur des circuits de karting notamment. A partir de différents ouvrages et sur les conseils de Monsieur CRELEC (...), la construction de l'antenne hélice a commencé.

Un peu de théorie...

La théorie est tout droit issue de VHF-Communications Magazine ou plus exactement du livre VHF Antenne² qui reprend en français des articles de VHF-COM.

Une antenne hélice est une antenne à polarisation circulaire. Elle se compose principalement d'un brin hélicoïdal.

La bande passante d'une telle antenne est large, ce qui en clair signifie que le respect des dimensions n'est pas critique. Néanmoins, respecter le plus possible les côtés théoriques vous permettra d'arriver rapidement à un résultat appréciable.

Plus vous ferez de tours, plus vous aurez de gain. Restez toutefois dans la limite du raisonnable; à 1.2 GHz, 5 à 10 tours semble correct.

Le diamètre du fil utilisé - d - doit être compris dans l'intervalle suivant :

$$0.006 * \lambda \leq d \leq 0.05 * \lambda$$

La circonférence - C - est liée au diamètre - D - par (matheux intégristes, fermez les yeux) :

$$C \approx \pi * D \text{ avec } \frac{3}{4} \leq \frac{C}{\lambda} \leq \frac{4}{3}$$

L'angle β de l'hélice doit être compris entre 12° et 15°.

Le pas de l'hélice - P - est :

$$P = C \tan \beta$$

Un réflecteur est placé derrière l'hélice à une distance de

$$\frac{\lambda}{8}$$

Les dimensions du réflecteur devront être supérieures à

$$\frac{\lambda}{2}$$

L'impédance caractéristique - Z - de l'antenne est alors :

$$Z \approx \frac{140 * C}{\lambda}$$

Pour l'adaptation d'impédance, nous vous laissons la surprise dans la partie suivante...

Passons à la pratique !

La réalisation d'une antenne hélice à 1.2 GHz ne pose aucun problème particulier. Comme toujours, il suffit d'y aller avec méthode, sans précipitation et avec les bons outils.

Mais avant de se lancer dans la construction, il nous reste à calculer les cotes à partir des formules théoriques.

Calculs

$$f = 1255 \text{ MHz}$$

$$\lambda = \frac{300}{f} = \frac{300}{1255} = 0.239 \text{ m} = 23.9 \text{ cm}$$

Le diamètre du fil choisi est de 2 mm

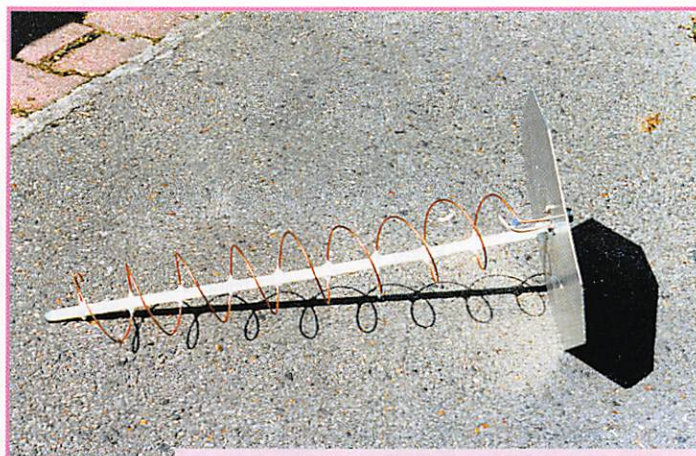

Vue générale de l'antenne sans son capot.

(rapport $\frac{d}{\lambda} = 0.01$).

En choisissant $\frac{C}{\lambda}$,

$$\text{on obtient } \frac{C}{\lambda} = \frac{23.9}{\pi} = 7.6 \text{ cm.}$$

En choisissant $\beta = 13^\circ$, on obtient $P = C \tan \beta = 23.9 * \tan(13^\circ) = 5.5 \text{ cm.}$

Impédance du point d'alimentation :

$$Z = \frac{140 * C}{\lambda} = \frac{140 * C}{\lambda} = 140 \Omega$$

Diamètre du réflecteur :

$$D > \frac{\lambda}{2} \rightarrow D > 12 \text{ cm}$$

Résultats

$$f = 1255 \text{ MHz}$$

$$\lambda = 23.9 \text{ cm}$$

Diamètre du fil :

$$d = 2 \text{ mm}$$

Diamètre de l'hélice :

$$D = 7.6 \text{ cm}$$

Pas de l'hélice :

$$P = 5.5 \text{ cm}$$

Diamètre du réflecteur :

$$> 12 \text{ cm}$$

Il conviendra de soigner la réalisation de l'hélice. Pour cela, employez du fil de cuivre rigide (non recuit) de diamètre 2 mm. Utilisez ensuite un support cylindrique de diamètre voisin de 7.6 cm pour donner une forme grossière à votre hélice.

Afin de maintenir le bon écartement entre chaque spire, munissez-vous d'une tige filetée en plastique (diamètre 10 ou 12 mm) puis percez perpendiculairement à l'axe de la tige filetée des trous de diamètre 3 mm espacés de 5.5 cm. Vous avez compris, percez autant de trous que de spires. Sur la tige filetée, laissez 5 cm à un bout et 15 cm à l'autre bout; ceci vous servira pour le montage mécanique de l'antenne. Pourquoi des trous de 3 mm? Parce que l'étape suivante consiste à introduire votre hélice dans cette tige filetée, tour après tour. L'expérience a montré que si les trous dans la tige filetée ne sont pas assez gros, il devient difficile de faire glisser les derniers tours de l'hélice à cause des frottements. Ensuite, en commençant par le bout de l'antenne, collez - par exemple au pistolet à colle - le brin de cuivre à chaque tour dans le trou de la tige filetée.

**NOUVELLES
COORDONNÉES
DE MEGAHERTZ**

**B.P. 88
35890
LAILLÉ**

TEL. 02.99.42.52.73+

FAX 02.99.42.52.88

2 VHF ANTENNES. Distribué par SM Electronic - AUXERRE

RÉALISATION ANTENNE

A chaque tour, contrôlez minutieusement le diamètre de l'hélice. Une fois le travail terminé, laissez bien sécher la colle puis contrôlez le pas de l'hélice du côté opposé à la tige filetée ; réajustez au besoin l'hélice en la tordant délicatement. Il nous faut maintenant réaliser le réflecteur. Utilisez de préférence une plaque en aluminium qui ne craindra pas les intempéries. Si vous vous en sentez le courage, vous pouvez la couper en forme de cercle (diamètre supérieur à 12 cm), sinon, optez pour la solution fainéant et faites prendre à la tôle la forme d'un carré (aux coins coupés pour éviter les accidents). Choisissez une plaque alu d'épaisseur supérieure à 2 mm " pour que ça se tienne ".

Tracez maintenant au centre de votre réflecteur un cercle de

rayon 10 cm. Toutes les fixations devront être contenues dans ce cercle, vous comprendrez bientôt pourquoi... A l'intérieur de ce cercle, sur un bord, percez un trou du diamètre de votre tige filetée. Vous pourrez ainsi fixer votre tige filetée sur le réflecteur à l'aide de deux écrous (ce n'est pas la peine d'utiliser des écrous plastiques...). Diamétralement opposé à la tige filetée va se trouver la connexion HF. De préférence, utilisez une prise N, si vous voulez une BNC, mais, par pitié, évitez la PL redoutable pour le 1.2 GHz... Vous n'avez sûrement pas oublié que l'impédance de l'antenne en ce point se trouve théoriquement aux alentours de 140Ω . L'adaptation va se faire au moyen d'une lame métallique de largeur 6 mm et de longueur

$$\frac{\lambda}{4}$$

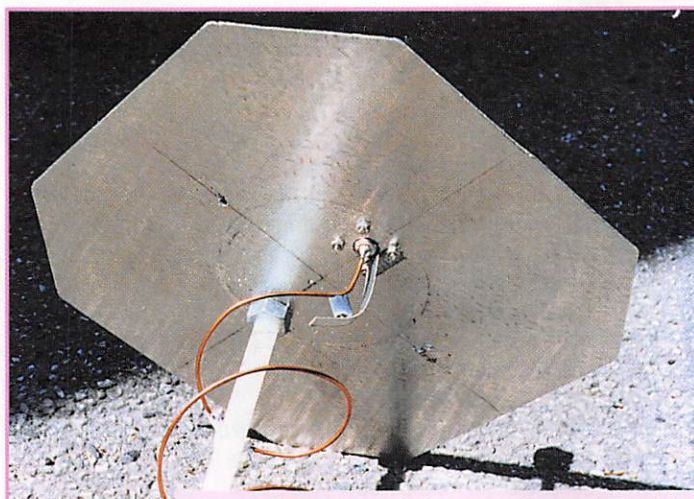

Gros plan sur la languette d'accord. Une fois l'accord effectué, l'écart entre le brin de cuivre et la languette est maintenu par une pièce de plastique.

soit environ 6 cm dans notre cas. Vu qu'il faudra tordre cette lame

pour effectuer l'adaptation d'impédance, vous pouvez utiliser de l'alu de 5/10 mm. La distance entre la plaque d'adaptation et le

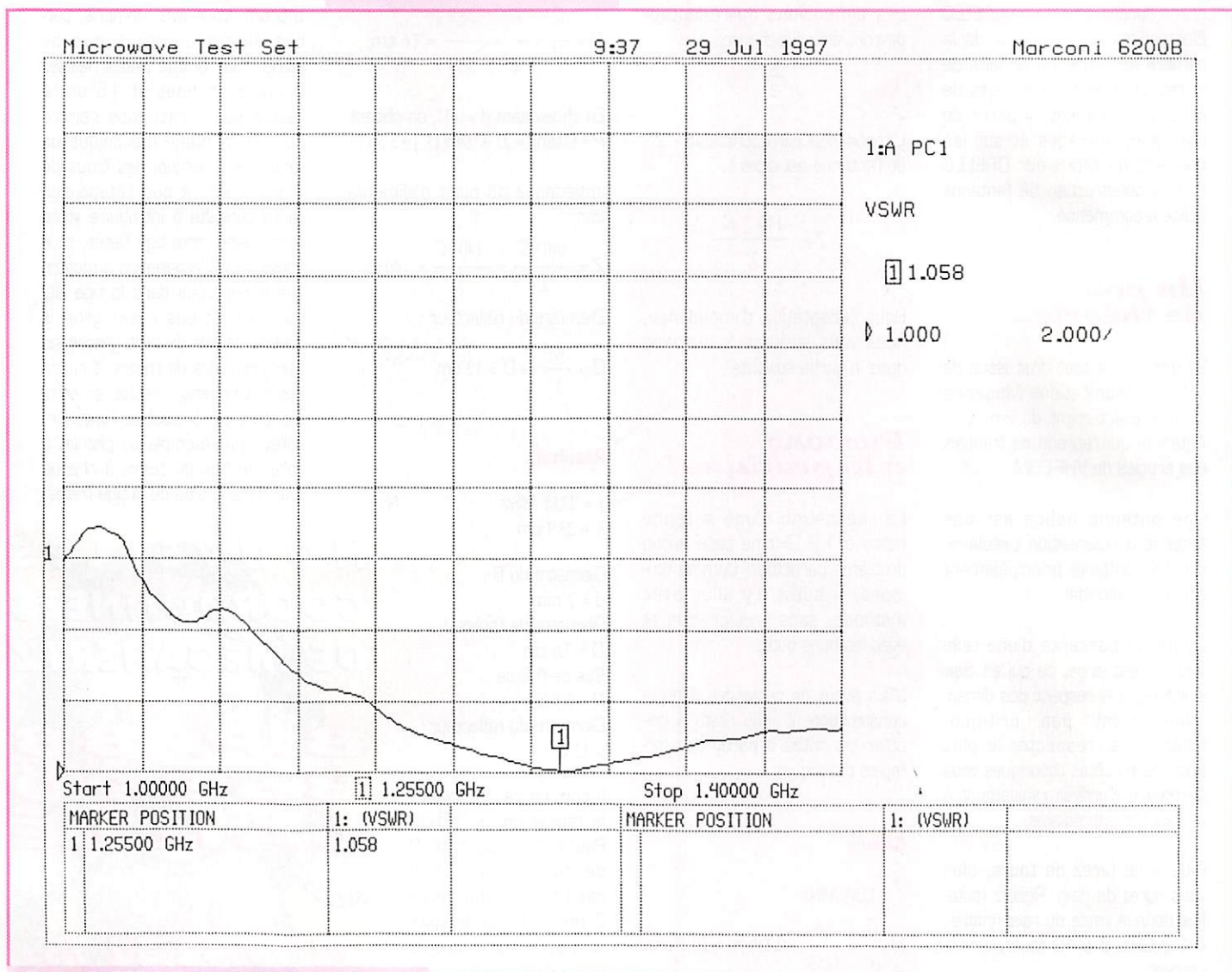

Courbe de ROS de l'antenne photographiée : 1.06 à 1255 MHz et 1.26 à 1280 MHz.

RÉALISATION ANTENNE



L'antenne munie de son capot plastique. Notez les équerres de consolidation au niveau du plan de masse ainsi que l'anneau permettant la fixation sur un mât.

brin sera d'environ 1 cm ; la plaque suivant le profil du brin. Arrivé à ce stade, vous devez disposer d'une antenne hélice 1 255 MHz présentant un ROS inférieur à 1.5. Pour peaufiner le réglage, il va vous falloir un ROS mètre montant jusqu'à 1.2 GHz, si vous êtes comme moi et que vous n'en possédez pas, furetez à droite à gauche et trouvez l'OM adéquat. Une fois chez l'OM adéquat, visualisez le ROS et par légère torsion de la lame, en l'approchant ou en l'éloignant du brin, vous devez obtenir un ROS voisin de 1. Je suis pour ma part arrivé dès la première réalisation à un ROS de 1.05 à 1 255 MHz. Les photographies vous permettront de mieux saisir les détails de réalisation mécanique.

Maintenant que vous avez une jolie antenne, calée en fréquence et bien adaptée, il serait dommage de l'abîmer, non ? Vous allez maintenant comprendre la raison

du cercle de diamètre 10 cm. Nous allons mettre l'hélice dans un capot PVC, communément appelé gouttière... Coupez donc un tronçon de gouttière (diamètre 100 mm) de la longueur adéquat de manière à ce que l'hélice soit entièrement contenue dans la gouttière mais que la tige filetée dépasse (c'est la raison des 5 cm du début). Il ne reste plus qu'à trouver un capuchon. J'ai effectué les travaux de recherche pour vous, mètre à ruban en main, dans le centre commercial voisin. Rayons après rayons, des boîtes de café aux boîtes de thé, je me suis arrêté sur une boîte de chocolat en poudre (vous savez, ces boîtes métalliques à capuchon plastique que l'on trouve maintenant) dont le diamètre était de 100 mm tout juste et de consistance souple afin de rentrer à force sur la gouttière.

Un peu de colle et le tour était joué. Percez un trou pour laisser passer la tige filetée et serrez avec un écrou. Côté réflecteur, vous pouvez mettre un joint d'étanchéité entre la gouttière et le PVC ou bien directement coller la gouttière au PVC. Vous pouvez également utiliser de petites équerres pour consolider la fixation entre la gouttière et la tôle. Il ne vous reste plus qu'à peindre l'ensemble du capot et votre antenne sera digne de sortir au grand jour. Toutes plaisanteries

prises à part, cette antenne présente des performances redoutables pour la réception d'images vidéo en provenance d'un mobile dans un environnement perturbé ; c'est-à-dire lorsque l'onde a subi de nombreuses réflexions, donc lorsque la polarisation de l'onde à la réception est pratiquement quelconque.

Bonne réalisation, 73!

Gilles, F5AGL
Radio Club F6KFN

COMMANDEZ VOTRE BADGE

14 AT 6543

**1 LIGNE
60F**

Taille: 75 x 20 mm

Argenté: Réf.: BGE11AR
Doré: Réf.: BGE11OR

F 6 DNZ

James

**2 LIGNES
70F**

Taille: 75 x 20 mm

Argenté: Réf.: BGE12AR
Doré: Réf.: BGE12OR



F 6 GKQ

Denis

**2 LIGNES
+ LOGO
90F**

Taille: 90 x 35 mm

AVEC LOGO MEGA
Doré: Réf.: BGE21OR

AVEC LOGO REF
Doré: Réf.: BGE22OR

**DÉLAIS DE FABRICATION 15 JOURS
PAR QUANTITÉ NOUS CONSULTER**

Utiliser le bon de commande MEGAHERTZ



GES NORD

9, rue de l'Alouette
62690 ESTRÉE-CAUCHY
C.C.P. Lille 7644.75 W

Tél. 03 21 48 09 30
Fax 03 21 22 05 82

Josiane F5MVT et Paul F2YT
toujours à votre écoute

Les belles occasions de GES Nord :

FT-290RII 4 000,00F	MVT-7000 1 800,00F	MD1-B8 500,00F	IC-706 7 500,00F
TS-850SA 12 000,00F	IC-725 5 500,00F	FT-900 8 000,00F	IC-735 6 300,00F
+PS-52 +SP-31 12 000,00F	IC-726 6 000,00F	FRG-7700 2 200,00F	TS-820 +VFO 2 500,00F
TS-450S 7 500,00F	TH-26E 1 000,00F	AM-7500 1 100,00F	TS-520 2 000,00F
TS-450SAT 8 500,00F	JST-125 6 000,00F	DVS-2 1 200,00F	FT-767GX +50MHz 10 000,00F
TS-50 5 000,00F	FT-1012D 2 500,00F	FT-290R 2 000,00F	MVT-7100 2 000,00F
FT-890 7 500,00F	FT-8000R 3 500,00F	TONO MR-1300e 1 000,00F	TS-680 5 200,00F
FT-890AT 8 500,00F	RZ-1 2 500,00F	TS-711e 5 500,00F	IC-725 5 000,00F
FT-736R 13 000,00F	DX-70 4 500,00F	FT-707 3 500,00F	IC-745 4 500,00F
JST-135 +micro s/pied 8 000,00F	NIR-10 2 000,00F	CA-2035R 500,00F	IC-751 5 500,00F
FT-757GX 5 000,00F	FT-411e 1 500,00F	DJ-22E 1 300,00F	TL-922 +1 jeu de tubes .. 11 000,00F
FT-757GX 5 500,00F	TH-48e 1 800,00F	DJ-180 1 000,00F	FC-757AT 1 500,00F
FT-757GXII 6 000,00F	TH-28e 1 500,00F	FT-11R + accessoires 1 900,00F	FP-757HD 1 300,00F
FT-277E 2 000,00F	FL-7010 600,00F	R-71E +télécom 3 900,00F	FT-990DC 10 000,00F
IC-28E FM144 2 000,00F	HL-66V 1 000,00F	NRD-535 7 000,00F	FT-990 12 000,00F

Nous expédions partout en France et à l'étranger

PROTEK 3200

- ANALYSEUR DE SPECTRE, MESUREUR DE CHAMPS
RÉCEPTEUR LARGE BANDE de 100 kHz à 2 GHz**
- FM bande étroite, FM bande large, AM et BLU
 - Précision de fréquence assurée par PLL
 - Sensibilité environ 0-6 dB μ V EMF
 - Impédance 50 Ω
 - Toutes les fonctions sélectionnables par menu
 - HP intégré
 - Interfaçable RS232 pour connexion PC ...



**HUNG CHANG
PRODUCTS CO., LTD.**

Documentation sur demande

PROTEK 506

- MULTIMÈTRE DIGITAL
3-3/4 digit, 4000 points**
- Mode RMS
 - Double affichage pour fréquence, CC et T°
 - Interface RS232
 - Décibelmètre
 - Capacimètre
 - Inductancemètre
 - Thermomètre (C°/F°)
 - Continuité et diodes
 - Test des circuits logiques
 - Protection contre les surtensions ...



OSCILLOSCOPE 3502C

- OSCILLOSCOPE ANALOGIQUE 20 MHz**
- 2 canaux, double trace
 - Loupe x 5
 - Fonctions X et Y
 - Testeur de composants ...

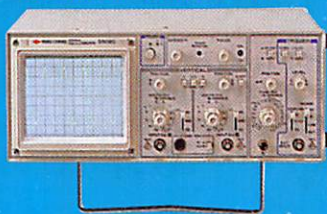

GENERALE ELECTRONIQUE SERVICES

205, RUE DE L'INDUSTRIE
Zone Industrielle - B.P. 46
77542 SAVIGNY-LE-TEMPLE Cedex
Tél. : 01.64.41.78.88
Télécopie : 01.60.63.24.85
Minitel : 3617 code GES

G.E.S. - MAGASIN DE PARIS
212, AVENUE DAUMESNIL - 75012 PARIS
TEL. : 01.43.41.23.15
FAX : 01.43.45.40.04

G.E.S. OUEST : 1, rue du Coin, 49300 Cholet, tél. : 02.41.75.91.37
G.E.S. LYON : 22, rue Tronchet, 69006 LYON, tél. : 04.78.93.95.55
G.E.S. COTE D'AZUR : 454, rue Jean Monet B.P. 87 - 06212 Mandelieu Cedex, tél. : 04.93.49.35.00
G.E.S. MIDI : 126-128, avenue de la Timone, 13010 Marseille, tél. : 04.91.80.36.16
G.E.S. NORD : 9, rue de l'Alouette, 62690 Estrée-Cauchy, tél. : 03.21.48.09.30 & 03.21.22.05.82
G.E.S. PYRENEES : 5, place Philippe Colombel, 81200 Mazamet, tél. 05.63.61.31.41
G.E.S. CENTRE : Rue Raymond Boisdé, Val d'Auron, 18000 Bourges, tél. : 02.48.67.99.98

Prix revendeurs et exportation. Garantie et service après-vente assurés par nos soins. Vente directe ou par correspondance aux particuliers et aux revendeurs. Nos prix peuvent varier sans préavis en fonction des cours monétaires internationaux. Les spécifications techniques peuvent être modifiées sans préavis des constructeurs.

Catalogue général
contre 20 F + 10 F de port

SRC pub 02 99 41 78 78 06/97

Radio Amateur's Map of the World

1 : 42 000 000



NOUVELLE ÉDITION !

CHAQUE CARTE
COMMANDEE
SEPAREMENT :

110F
+ PORT 20F

QTH-Locator-Map Europe

1 : 6 000 000



LES 2 CARTES
COMMANDEES
ENSEMBLE :

200F
+ PORT 20F

Réf. EZ01

Carte des préfixes du monde avec liste des pays/préfixes et mini carte des zones. Format dépliée 68 x 98 cm. Livrée pliée (13 x 22 cm) sous étui plastique cristal.

Réf. EZ02

Carte des QTH Locator avec liste des balise VHF/UHF et mini carte des régions. Format dépliée 66 x 97 cm. Livrée pliée (13 x 22 cm) sous étui plastique cristal.



CARTE QTH LOCATOR FRANCE

Réf. EZ04

60F
+ PORT 35F

Utiliser le bon de commande MEGAHERTZ

SRC pub 02 99 41 78 78 07/97



QUESTIONS-REPONSES
Pour la licence OM

Réf. EA13

Prix : **170F**

LE RADIO-AMATEUR
Préparation à l'examen
Olivier PILLOUD

Réf. EO01

Prix : **305F**



DEVENIR RADIO-AMATEUR
Préparation à la licence A et B

Réf. ET01

Prix : **190F**

DEVENIR RADIO-AMATEUR
Préparation à la licence C et E

Réf. EA02

Prix : **100F**



PRÉPAREZ LA LICENCE !



Réf. EE03

COURS DE PRÉPARATION A LA LICENCE RADIOAMATEUR

- T.1: Electricité
- T.2: Radioélectricité
- T.3: Composants Actifs
- T.3: Propagation

T.1 **70F** T.2 **70F**
T.3 **80F** T.4 **65F**

PRÉPARATION A LA LICENCE RADIO-AMATEUR

Réf. EB03

Prix : **230F**

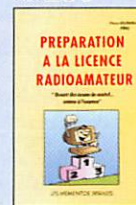

Catalogue MEGAHERTZ avec, entre autres, la description détaillée de chaque ouvrage, contre 3 timbres à 3 F
UTILISEZ LE BON DE COMMANDE MEGAHERTZ
TARIF EXPÉDITIONS : 1 LIVRE 35F, DE 2 A 5 LIVRES 45F, DE 6 A 10 LIVRES 70F, PAR QUANTITÉ, NOUS CONSULTER

SRC pub 02 99 41 78 78 07/97

FRANCE LES "DECA"



RX/TX
EDSP
FT-1000MP

ÉMETTEUR/RÉCEPTEUR BASE DÉCAMÉTRIQUE
COMBINANT LE MEILLEUR DES TECHNOLOGIES HF & DIGITALES



FT-1000 ÉMETTEUR/RÉCEPTEUR
BASE DÉCAMÉTRIQUE

ÉMETTEUR/RÉCEPTEUR
BASE DÉCAMÉTRIQUE **FT-990**



FT-900 ÉMETTEUR/RÉCEPTEUR
BASE DÉCAMÉTRIQUE

ÉMETTEUR/RÉCEPTEUR
BASE DÉCAMÉTRIQUE **FT-840**



LES RECEPTEURS



FRG-9600
RÉCEPTEUR
60 MHz à 905 MHz

FRG-100
RÉCEPTEUR
50 kHz à 30 MHz



**GENERALE
ELECTRONIQUE
SERVICES**
205, RUE DE L'INDUSTRIE
Zone Industrielle - B.P. 46
77542 SAVIGNY-LE-TEMPLE Cedex
Tél.: 01.64.41.78.88
Télécopie: 01.60.63.24.85

G.E.S. - MAGASIN DE PARIS : 212, AVENUE DAUMESNIL - 75012 PARIS
TEL. : 01.43.41.23.15 - FAX : 01.43.45.40.04

G.E.S. OUEST : 1, rue du Coin, 49300 Cholet, tél. : 02.41.75.91.37
G.E.S. LYON : 22, rue Tronchet, 69006 LYON, tél. : 04.78.93.99.55
G.E.S. COTE D'AZUR : 454, rue Jean Monnet - B.P. 87 - 06212 Mandelieu Cedex, tél. : 04.93.49.35.00
G.E.S. MIDI : 126-128, avenue de la Timone, 13010 Marseille, tél. : 04.91.80.36.16
G.E.S. NORD : 9, rue de l'Alouette, 62690 Estrée-Cauchy, tél. : 03.21.48.09.30 & 03.21.22.05.82
G.E.S. PYRENEES : 5, place Philippe Olombel, 81200 Mazamet, tél. 05.63.61.31.41
G.E.S. CENTRE : Rue Raymond Boisdé, Val d'Auron, 18000 Bourges, tél. : 02.48.67.99.98

Prix revendeurs et exportation. Garantie et service après-vente assurés par nos soins. Vente directe ou par correspondance aux particuliers et aux revendeurs. Nos prix peuvent varier sans préavis en fonction des cours monétaires internationaux. Les spécifications techniques peuvent être modifiées sans préavis des constructeurs.

NOUVEAU : Les promos du mois sur Minitel : 3617 code GES



GES PYRÉNÉES
5, place Ph. Olombel
81200 MAZAMET

Tél. 05 63 61 31 41
Fax 05 63 98 51 48

Maurice, F5LCO
Florence (réseaux privés)



GES PYRÉNÉES
TOUS LES AVANTAGES, TOUTES LES PROMOS DU RÉSEAU GES

N'ATTENDEZ PAS ... CONSULTEZ-NOUS !

... VENEZ VOIR LES MATÉRIELS, SUR PLACE, DANS NOTRE MAGASIN ... NOUS EXPÉDIONS CHAQUE JOUR EN FRANCE ET À L'ÉTRANGER.

(Nous vous conseillons de toujours téléphoner avant de venir.)

NOUVEAU : e.mail : gespy@caplaser.fr • internet : http://www.caplaser.fr/ges.htm

VOTRE MAGASIN GES EN MIDI-PYRÉNÉES

SRC pub 02 99 41 78 78 08/97

EMISSION/RECEPTION

Vends généré HF Hewlett-Packard HP606A 50 kHz - 65 MHz : 800 F. Généré HF BC221 avec alim : 400 F. Pont RLC : 150 F. Oscillo Dumont 0-150 kHz : 150 F. Oscillo Tektronics 545A THT à revoir : 300 F. Tél. 01.46.48.85.74.

Vends déca Yaesu FT890SAT, état neuf, pas servi en émission, avec filtres SSB YF-101, CW XF-455, K-251-01, quartz TXCD-3 : 10 500 F. Antenne de voyage MFJ-1621 : 500 F. Charge 50 chms 1 kW MFJ-250 Versaload : 500 F. Antenne verticale Telex Hy-Gain DX-88 avec plan de radians : 1500 F. Tél./fax : 03.83.98.25.81.

Vends émetteur-récepteur portable VHF FM Kenwood TH27 + 2 accus, petite et grande capacité + micro HP + housse étanche + chargeur, sort de révision : 1500 F. Emetteur-récepteur portable VHF FM, Icom IC2e + 2 accus : 700 F. Amplificateur VHF Alan, B42, 40 W : 350 F. Contrôleur packet AEA, PK88 : 1000 F. Antenne active Nuova Electronica, 30 à 550 MHz, type ANT9.30 + boîtier de télécommande K1078 : 500 F. Micro de table : 100 F. Alimentation 13.8 V, 6 à 8 A : 150 F.

Antenne VHF FM fixe, Sirtel GP158, 5/8ème d'onde : 150 F. Antenne mobile magnétique _ d'onde : 150 F. Tél. 04.90.53.24.18.

Vends IC706 + micro SM20 Icom + filtre FL223 : 8000 F. Interface CGFT 9601 : 800 F. PC Pentium 75 multimédia : 5000 F. Tél. 02.99.81.10.46.

Vends IC740 déca tous modes. Recherche générateur HF analyseur de spectre. Prix DM, faire offre à F5LZG, tél. 03.88.93.19.71.

Vends RX Icom ICR71 avec platine démodulation FM, état neuf, très peu servi : 4500 F + port 100 F. Pour RX AKD Target HF3 recherche réf. circuit intégré IC102 et liste réf. de tous les composants. Frais payés. Robert Sénéchal, 30 rue Couteller, 60600 Clermont Oise, tél. 03.44.50.05.42.

Vends pilote FM 88-108 MHz ampli FM, antenne module amplificateur Thomson 500 W 88-108 : 2000 F. Vends divers généré, oscilloscope, fréquencemètre 1 GHz, tubes 4CX250B : 300 F. Tubes TH308 : 400 F. Tube TH293 : 600 F. Vends analyseur HP 142T, 350 MHz : 6000 F. 50 MHz classe A : 1000 F. Tél. 01.46.30.43.37.

Vends décimétrique Sommerkamp FT7B bandes amateurs 100 W PEP de 80 à 10 m avec doc., jamais utilisé en mobile (bon état) + micro Turner préampli, compresseur mobile, l'ensemble : 3000 F + port à débattre. Tél. 05.53.66.99.86 le week-end.

Vends bibande portable VHF-UHF Icom ICW21E, réception de 50 MHz à 1 GHz sans trou, puissance 5 W + accus BP157 900 mA, longue durée (micro full duplex incorporé), valeur 718 F + accus BP132A 600 mA haute puissance (micro full duplex incorporé), valeur 1008 F + micro haut-parleur à clavier DTMF HM55, valeur 899 F + chargeur, le tout valeur 6500 F, vendu : 3500 F. Matériel en état neuf, irréprochable, à saisir. Tél. 05.53.66.99.86 le week-end.

Vends ampli linéaire B300P : 500 F. Alimentation 20 A + vu-mètre : 600 F. Tosmètre HP1000 : 300 F, tbe. Tél. 01.40.23.95.01.

Vends KR440RC état neuf + 2ème jeu, prix à débattre. Contacter F5VW au 03.20.80.82.76.

Vends TX RX Kenwood TM241 50 W 136 à 174 MHz tbe + portable Kenwood TH22 136 à 174 MHz + PB32 + BP33 + DTMF + 2 sacoches, état neuf + TH28

Kenwood TX/RX 136 à 174 MHz + RX UHF 420 à 500 MHz. Le tout est vendu avec factures et notices. Faire offre au 06.04.28.32.19 Tazoo, dépt. 84.

Vends FT50R acheté en mars 97, peu servi : 2100 F, frais de port compris. Tél. 06.80.23.01.73 ou 03.82.88.18.03 après 19h.

Vends transceiver Icom IC735 100 kHz à 30 MHz + micro mobile : 5500 F. Antenne Comet CA-28HB3L neuve : 1000 F. Antenne Comet CA-28DBL neuve : 500 F. RX Drake R8E 100 kHz à 30 MHz, AM, FM, RTTY, CW, USB, LSB, convertisseur 35-55, 108-174 MHz pour R8E : 6000 F. RX AOR AR7030 100 kHz à 32 MHz, filtre mécanique Collins 6 kHz (AM), filtre mécanique Collins 2,5 kHz (BLU), valeur 8660 F, date d'achat 12/02/97, comme neuf : 7000 F. Micro Icom SM8 tbe : 800 F. Alimentation Yaesu FP757HD, tbe, ventilée, HP incorporé : 1000 F. Tél. 01.64.23.91.12.

Vends Icom IC77E portable VHF UHF RX couvrant de 50 à 999 MHz, sous garantie : 1600 F. Tél. 02.33.66.38.33.

Vends déca Icom 705F + tos/watt à aiguilles croisées Daiwa CN101L + antenne FD4 + alim. Alinco DM120MVZ : 6000 F. Vends scanner pro 2022, 200 mémoires + antenne Skyband : 1300 F. Tél. 03.21.57.17.04.162).

Vends mât pneumatique type Clark avec trépidé, pompe et tête de mât, haut. 12 m, valeur neuf : 32 000 F, vendu : 15 000 F. Poste portatif Icom IC-H16T VHF 160 MHz, vers. B (prog. directe au clavier) avec 1 charg. rapide, 2 batteries et une antenne magnét. Valeur neuf : 9700 F, vendu : 5500 F. Un poste mobile Icom IC-V200T VHF 80 MHz vers. 9 (progr. directe au clavier) avec 1 alim. 12 V pro et une antenne 70/80 MHz. Valeur neuf : 8800 F, vendu : 5000 F. Le tout en parf. état de fonctionnement et avec code de prog. Tél. 03.80.35.55.13.

Vends récepteur décimétrique Icom ICR70, emb. d'origine, tbe : 3200 F. Tél. 04.73.83.54.38.

Vends récepteur décimétrique 0 à 30 MHz Icom : 3800 F + imprimante vidéo couleur qualité photo, format A6 : 3500 F + moniteur monochrome VGA Samsung 14", écran plat, jamais déballé : 500 F. Matériel en parf. état. Tél. 02.97.41.36.68.

Vends récepteur Yaesu FRG100 avec module FM : 3700 F. Présélecteur Löwe PR150 (supprime la transmodulation), valeur +2600 F, cédé : 1300 F. Filtre BF Datong FL3 avec notch automatique, valeur +2000 F, vendu : 1000 F. Le tout état neuf. Tél. 04.93.91.52.79 le soir.

Vends ou échange déca TS820 neuf jamais servi en émission + BC FC700 Yaesu + postes CB + ampli (200-400 F) contre ou achat ant. déca direct tribandes ou plus + rotor + treuil + haubans vu pylône. Recherche plans et docs. Atlas CX210 + modif. étage final (changement trans + driver). F5TTQ, dépt. 77, tél. 01.64.06.12.47.

Vends récepteur Sommerkamp FRG7000 de 0,25 MHz à 29,9 MHz tous modes, bon état : 1000 F + port. Tél. 03.20.85.76.27.

Vends récepteur HF Yaesu FRG7700, 0-30 MHz + tuner FR17700 : 3100 F. Tél. 03.29.87.96.53.

Vends Icom IC706 tout neuf et jamais servi : 6500 F. IC731 (version japonaise identique à IC735) : 3000 F. Chargeur rapide BC-15A pour TH28 : 250 F. Tél. 01.69.20.43.99.

ANNONCEZ-VOUS !

N'OUBLIEZ PAS DE JOINDRE 2 TIMBRES À 3 FRANCS.

LIGNES	TEXTE : 30 CARACTÈRES PAR LIGNE. VEUILLEZ RÉDIGER VOTRE PA EN MAJUSCULES. LAISSEZ UN BLANC ENTRE LES MOTS.
1	
2	
3	
4	
5	
6	
7	
8	
9	
10	

RUBRIQUE CHOISIE : RECEPTION/EMISSION INFORMATIQUE CB ANTENNES RECHERCHE DIVERS

Professionnels : La ligne : 50 F TTC - PA avec photo : + 250 F - PA encadrée : + 50 F

Nom Prénom

Adresse

Code postal Ville

Toute annonce professionnelle doit être accompagnée de son règlement libellé à l'ordre de SRC.

Envoyez la grille, éventuellement accompagnée de votre règlement à :

SRC • Service PA • BP 88 • 35890 LAILLÉ



GES LYON

22, rue Tronchet
69006 LYON
C.C.P. 266 96R Lyon

Tél. 04 78 93 99 55
Fax 04 78 93 99 52

Sébastien, F1ROE

Les belles occasions de GES LYON :

KENWOOD	TONO	
TS-140S (X2) 4 850 F	SSU-30..... 1 200 F	IC-765 13 000 F
TS-940SAT 9 000 F	MR-250W 2 500 F	IC-745..... 6 000 F
TS-850SAT 9 000 F		
	ICOM	YAESU
ALINCO	IC-725..... 5 500 F	FT-990 (220V) exposition . 14 000 F
DR-112 1 700 F	IC-725..... 4 900 F	FT-50..... 2 100 F
	IC-737..... 7 000 F	FT-411E 1 800 F

NOUVEAU : e.mail : ges-lyon@asi.fr

REPRISE DE VOTRE ANCIEN MATERIEL POUR L'ACHAT D'UN NEUF... CONSULTEZ-NOUS !

VOTRE SHOWROOM GES A LYON

Vends TRX 430 MHz, 32 cx, synthé FM, prog. RL + PK, 10 W + alim. 12 V + 2 ants diédres pro 10 dB + 1 TNC2, idéal RL PK, prix OM : 1000 F. Tél. 01.47.65.58.53.

Vends récepteur Löwe HF150 30 kHz à 30 MHz, AM, AM sync., LSB, USB : 2200 F. Présélecteur Löwe PR150, valeur 2600 F, cédé : 1300 F. Récepteur Yaesu FRG100 avec module FM3700 F. Filtre Datong BF FL3 : 1200 F, le tout état neuf, irréprochable. Tél. 04.93.91.52.79 le soir.

Vends Uniden 26-30 MHz, AM, FM, USB, LSB, CW + ant. + câble 20 m : 1500 F. Kenwood TH28E + ant. VHF UHF neuf, sous garantie. Tél. 04.76.08.98.64 répondeur, dépt. 38.

Vends R5000 avec filtres SSB CW montés par GES, filtre DSP/NIR de chez Procom ainsi que décodeur Tono 550 et matériel divers plus nbx livres pour SWL. Ecrire Favre, BP54, 94802 Villejuif Cedex.

Vends antenne réception amplifiée Datong AD270 : 500 F. Antenne Dressler ARA30 : 700 F. Décodeur CW/RTTY Téléreader 880, écran LCD : 1500 F. Module option mémoire FRG7700 : 700 F. Tél./fax : 03.88.38.07.00.

Vends TM455E Kenwood multimode, jamais utilisé en émission, garantie avril 1998 : 6000 F ferme ou échange contre IC706. Tél. Alain 03.81.39.73.28 dépt. 25.

Vends récepteur multibandes JRC NRD 535, état neuf exceptionnel : 6500 F. Décodeur Kantronics KAM neuf : 900 F. Scanner SX100 : 800 F. Tél. : HB 01.45.20.96.24 ou 01.53.68.90.45 le soir.

Vends Kenwood TS940 : 1200 F. Kenwood TS140 : 4500 F. Kenwood TM241E VHF FM, 50 W : 1500 F. Ampli VHF 100 W : 1500 F. Alim. Alinco DM250, 250 mV : 1500 F. Boîte accord AT230 : 1500 F. Alim. Euro CB 40 A : 600 F. MC60 : 700 F. Micro Astatic 1104C : 300 F. 575 M6 : 300 F. Tél. 04.50.25.71.84.

Vends Kenwood TS690SAT, état neuf, 100 W, (4-50 MHz) 100 mém. : 9500 F. Lincoln 36-28 MHz, état neuf, 30 W : 1300 F. Tél. 05.56.21.27.09 (répondeur).

Vends scanner Yupiteru MVT7100 peu servi : 1800 F + Yupiteru MVT8000, parf. état : 2800 F + scanner Réalistic Pro 43 neuf : 600 F. Tél. 04.93.54.33.58.

Récepteur scanner large bande Icom R-8500, couv. Génér de 10a kHz à 2 GHz AM, FM, WFM, CW, SSB, AC adapter AD65 + UT102, synthétiseur vocal encore sous garantie en nov. 97, comme neuf : 12500 F. Micro Kenwood MC60 neuf : 750 F. Micro Astatic modèle 1104C neuf : 450 F. Fréquencecètre Centrad 346 1 kHz à 600 MHz : 1200 F. antenne Comet 28HBL neuve : 1000 F. antenne Comet CA-28DBL neuve : 500 F. Tél. 01.64.23.91.12.

INFORMATIQUE

Vends modem Baycom 1200 bauds (AM7911) prêt à l'emploi : 350 F. Tél. 03.88.41.87.06 le soir.

Vends ordinateur IBM PS/1 PC 286, disque dur, 40 Mo, écran couleur VGA, lecteur 3,5 pouces + programmes radio, livres : 600 F. Tél. 01.46.64.59.07 (92).

Recherche ordinateur portable Tandy modèle 100 TRS90. Tél. 04.74.52.50.64.

ANTENNES

Vends ant. verticale Cushcraft R7, emb. d'origine, 1 an, tbe : 2800 F. Tél. F5AWG 03.83.47.15.23.

Vends pylône 18 m Hy-Lound 2 m² de surface au vent avec cage rotor + chaise + boulons, âgé 3 ans, tbe : 7000 F. Transport possible. Tél. 03.27.59.08.72, F6JFJ.

SARL vend pylônes Versatower livrés. Tél. 02.32.59.60.37.

Vends mât télescopique déployé 7,40, fermé 2,40, commandé par treuil anti retour, diamètre 8 cm à la base, 4 cm en haut, peut se haubaner, très belle fabrication en alu, idéal pour portable : 1800 F + port. Tél./fax : 04.42.89.83.50.

RECHERCHE

Recherche manuel et schéma du Kenwood TR7B00 (même photocopies) + modification pour le débrider en fréquence. Tél. au 04.79.36.86.61 toute la journée, ou répondeur, ou message sur ma BBS : FA1FMH@F6BIB.FRHA.FR.EU. Merci, dépt. 01.

Achète bon prix ou loue (caution au besoin) notices adapt. Panoram. Téléfunken 724/525 en anglais, généwobu Enertec (Schlumb.) CRC4760, phasem. 351 et SD110, Tektronix 3AB et modulateur SHF HP8403A. Ach. Tiroirs 1L10, 3L10, têtes hyper 1L40 et 3S3, alim. 127, 129 ou 132 de Tektronix. Tél. 02.31.92.14.80.

Recherche documentation de préférence en français sur émetteurs type Drake de la série T4, en particulier pour le type T4XB. Tél. 03.83.24.18.80.

DIVERS

Vends ICOM ICR71E et MF2, alim. 20 + 25 A, tos-watt Zétagi 430 aig. Croisées, neuf, ant. active ARA 1500, oscillo pro Enertec 52222, tél. ss fil Sony B25, miniature Philips 425 pile sect. RAQ 2 K7 Panasonic FT600, orgue électronique Yamaha Electone C605NF. Tél. 04.73.38.14.86 le soir.

Vends magnifique cours d'anglais Harrap's English Course neuf, cassettes + livres dans un élégant attaché-case : 400 F + port. Tél./fax 04.42.89.83.50 le soir.

Vends baie transpack tout acier standard 19 avec porte, hauteur 1,50 m, parfait état : 600 F. Tél. 01.45.09.12.83.

Vends pylône acier galva 30 mètres, él. de 3 m à haubaner (neuf ! 12 000 F), vendu : 3000 F. Magnéto à bande 26 stéréo 4,75/ç 25/19 cm, 3 têtes, matériel pro : 4500 F avec schématisation. Table de mixage stéréo Dynacord, petite révision : 1000 F avec schémas. Codeur stéréo pro Siel M5E07A : 3000 F. Tél. 05.65.67.39.48.

Vends livre "Wallies-Talkies" de P. Duranton : 60 F port compris. Denis Poux, Les Buissets, Allée 3, 69560 Ste. Colombe, tél. 04.74.53.43.68.

Vends Président Samourai 200 cx AM/FM 10 W : 800 F. Ant. Sirio Spectrum 400 5/8 : 400 F. Ant. Sirio Starduster 27/ : 250 F. RX convertisseur 2 m : 300 F. Alim. CB Samlex RP1203_A : 150 F. Ant. mobile Sirio Turbo 3000 7/8 : 200 F. Charge fictive Zétagi 50 W : 100 F. Tél. 03.22.75.04.92, Philippe le soir.

Vends Président Georges AM/FM/BLU, couvre de 26.065 à 28.760 MHz P=15/30 W, : 1150 F. Alimentation 4,5 à 15 V, 20 A, fab. ODM : 600 F. CB Magellan AM/FM 4 W, 200 c : 600 F. Recherche TRX portable VHF/UHF avec réception large bande (genre FT50 ou ICT7E). Vends ou échange matériel neuf pour Ampli 2 m à savoir : 1 coffret Opelessc avec poignées et châssis (P=345, L=275, H=132 mm) : 300 F. Tubes QGE06/40 + OA2 + OB2 avec supports crébatives : 200 F. Propositions à J.C. Vandekerckhove, 1 av. des Bleuets : 59350 Saint André lez Lille (échange contre matériel CB).

Vends téléphones portables MOTOROLA GSM 5200 et 7500, livres abo. Respectivement 600 et 800 F +port 50 F. S'adresser à la rédaction.

NOUVELLES COORDONNÉES DE MÉGAHERTZ

B.P. 88 35890 LAILLÉ

TÉL. **02.99.42.52.73+**

FAX **02.99.42.52.88**

QUARTZ PIEZOÉLECTRIQUES

« Un pro au service des amateurs »

- Qualité pro
- Fournitures rapides
- Prix raisonnables

DELOOR Y. - DELCOM

BP 12 • B1640 Rhode St-Genèse BELGIQUE

Tél. : 00.32.2.354.09.12

PS: nous vendons des quartz aux professionnels du radiotéléphone en France depuis 1980. Nombreuses références sur demande.

<http://www.users.skynet.be/deloorde>

JOURNAL DE TRAFIC

Maintenant en 2 formats ! 210 x 297 (A) et 148,5 x 210 (B)

Le Journal de Trafic doit obligatoirement être rempli par les radioamateurs. Les modèles que nous vous proposons sont composés de 50 pages (25 QSO par page en A4 et 20 en B5) reliées par une spirale métallique (ouverture 360°). La couverture cartonnée et vernie, en couleurs, résistera aux nombreuses manipulations. Au dos du Journal de Trafic, vous trouverez la liste la plus récente des contrées DXCC.

A la commande, précisez A ou B. Panachage possible.

1 carnet **40 F** + port 20 F
Réf. JTFC1

2 carnets **70 F** + port 30 F
Réf. JTFC2

Utiliser le bon de commande MEGAHERTZ

HAM**PRO 144****VHF FM****2 POSTES EN 1**

Livré avec adaptateur
voiture, bloc piles,
antenne 25 cm,
chargeur,



EURO COMMUNICATION EQUIPEMENTS S.A.

DES NOUVEAUTES, DES NOUVEAUTES, ET ENCORE DES NOUVEAUTES !



EF 1000-7 : Fréquencemètre 7 digits
Plage de fréquence : 0,4 MHz à 1 GHz
Puissance maximale : 150 W
Contrôlé par microprocesseur, virgule flottante



SX-144/430 : Tos / Wattmètre
Plage de fréquence VHF / UHF
Puissance directe 1-10-1000 Watts



PS-1220 VU Alimentation stabilisée vu-mètre
12-15 V DC réglable - 20 Ampères
Filtre HF intégré - Sortie fiches banane,
bornier, fiche allume cigare

**DAIWA**

CN-410-M : Tos / Wattmètre
Plage de fréquence : 3,5-150 MHz
Puissance directe : 15/150 W.
Dimensions : 71 x 78 x 100 mm



X-007
Laryngophone transformant
les vibrations de la peau,
produites par les cordes vocales,
en signal audio.

DIAMOND

SX-1000 : Tos / Wattmètre
1,8-160 MHz / 430-1300 MHz
Puissance max. : 200 W
Dimensions : 155 x 63 x 103 mm

ASTATIC

1104-C :
Micro de base préampli
Pastille céramique
Impédance 100-5000 Ω
Gain réglable
Alimentation : pile 9 V
Cordon spirale 6 brins

**VECTRONICS**

HF600-QSK : Amplificateur linéaire
Plage de fréquence : 1,8 - 29,7 MHz
Puissance maximum : 1000 W.
Dimensions : 355 x 420 x 204 mm

VECTRONICS

VC300-DLP :
Boîte d'accord HF 300 W + charge fictive
Plage de fréquence : 1,8 - 30 MHz
Puissance maximum : 200 W.
Selecteur d'antenne 6 positions

CONTACTEZ NOUS POUR CONNAITRE LE REVENDEUR LE PLUS PROCHE DE CHEZ VOUS

**EURO COMMUNICATION
EQUIPEMENTS S.A.**

Pour recevoir un catalogue, retournez-nous ce coupon dûment complété,

D 117 • 11500 NEBIAS
Tél. : 04.68.20.87.30
Fax : 04.68.20.80.85

Nom : Prénom :
Adresse :
Code postal : Ville :
Tél : Fax :

RX/TX
EDSP

YAESU FT-1000MP



C'était en 1956. La communication dans le monde était au seuil d'un changement remarquable et significatif. Intrigué par le développement de la théorie de la radio en bande latérale unique, un jeune ingénieur et radioamateur assemble soigneusement un émetteur SSB. Le succès de ses efforts se répandit rapidement parmi ses amis, et bientôt les radioamateurs du monde entier demandèrent des émetteurs juste comme celui-ci. Ainsi était née la première invention de JA1MP, fondateur de Yeasu. Maintenant "silent key", le label FT-1000MP maintient le souvenir de son indicatif en reconnaissance de sa contribution exceptionnelle à l'Art de la Radio.

MRT-1295-5

Un Chef-d'Œuvre HF, combinant le Meilleur des Technologies HF et Digitales : le FT-1000MP



Spécifications

- EDSP (Processeur de signal digital optimisé).
- Accord rapide par commande rotative de type jog-shuttle.
- Echelle d'accord directionnelle en mode CW/Digital et affichage du décalage du clarifieur.
- Réception double bande avec S-mètres séparés.
- Prises d'antennes sélectionnables.
- Filtre SSB mécanique Collins incorporé, filtre CW 500 Hz Collins en option.
- Cascade sélectionnable des filtres FI mécanique et cristal (2ème et 3ème filtres FI).
- Accord par pas programmable avec circuit faible bruit DDS à haute résolution 0,650 Hz.
- Configuration des fonctions par système de menu.
- Puissance HF de sortie ajustable 5-100 W (5-25 W en AM).
- Véritable station de base avec alimentations 220 Vac et 13,5 Vdc incorporées.

Combinant les technologies HF et digitales, le FT-1000MP possède une exclusivité Yaesu : le Processeur de signal digital optimisé (EDSP). Entrant dans le récepteur par un étage à haut point d'interception, le signal HF est appliqué aux étages intermédiaires où un réseau impressionnant de filtres FI 8,2 MHz et 455 kHz (incluant un filtre SSB mécanique Collins) établit le facteur de forme étroit si important pour obtenir une large gamme dynamique et une basse figure de bruit. En final, le système EDSP procure une sélection de filtres spécialement conçus et d'enveloppes de réponse pour une récupération maximale de l'intelligibilité.

C'est seulement avec la combinaison de l'EDSP, la sélection indépendante des filtres FI 8,2 MHz et 455 kHz, et un oscillateur local DDS à faible bruit, que l'on peut obtenir un récepteur aux performances sans compromis. Vous pouvez personnaliser votre FT-1000MP en choisissant la cascade de filtres FI de 2,0 kHz, 500 Hz et 250 Hz en option, pour les signaux faibles en utilisant le VFO DDS à accord rapide et haute résolution (0,625 Hz) avec commande jog-shuttle (exclusivité Yaesu). Sans aucun doute, le FT-1000MP est l'équipement HF le plus avancé technologiquement.

L'EDSP fonctionne à la fois en émission et en réception. En réception, l'EDSP augmente le rapport signal/bruit et apporte une amélioration significative de l'intelligibilité dans les situations difficiles en présence de bruit et/ou d'interférences. Résultat de centaines d'heures de laboratoire et d'expérimentation en grandeur réelle, l'EDSP procure 4 protocoles aléatoires prédéfinis de réduction du bruit combinés avec la sélection de 4 filtres digitaux, et sont commandés par boutons concentriques d'utilisation aisée situés en face avant. Des seuils de coupure haut, intermédiaire et bas sont couplés avec des filtres passe-bande à fronts raides et un filtre notch automatique qui identifie et atténue les signaux indésirables. Fonctionnant également en émission, l'EDSP procure 4 modèles de filtrage pour différentes circonstances de trafic, assurant la meilleure lisibilité de votre signal à l'autre extrémité de la liaison.

Une fois de plus, les ingénieurs de chez Yaesu ont réaffirmé la vision et la consécration de JA1MP qui a débuté il y a près de 40 ans. Aujourd'hui, voyez l'incomparable FT-1000MP.



**GENERALE
ELECTRONIQUE
SERVICES**

205, RUE DE L'INDUSTRIE
Zone Industrielle - B.P. 46
77542 SAVIGNY-LE-TEMPLE Cedex
Tél. : 01.64.41.78.88
Télécopie : 01.60.63.24.85

G.E.S. - MAGASIN DE PARIS : 212, AVENUE DAUMESNIL - 75012 PARIS
TEL. : 01.43.41.23.15 - FAX : 01.43.45.40.04

G.E.S. OUEST : 1, rue du Coin, 49300 Cholet, tél. : 02.41.75.91.37
G.E.S. LYON : 22, rue Tronchet, 69006 LYON, tél. : 04.78.93.99.55
G.E.S. COTE D'AZUR : 454, rue Jean Monet - B.P. 87 - 06212 Mandelieu Cedex, tél. : 04.93.49.35.00
G.E.S. MIDI : 126-128, avenue de la Timone, 13010 Marseille, tél. : 04.91.80.36.16
G.E.S. NORD : 9, rue de l'Alouette, 62690 Estrée-Cauchy, tél. : 03.21.48.09.30 & 03.21.22.05.82
G.E.S. PYRENEES : 5, place Philippe Olombel, 81200 Mazamet, tél. 05.63.61.31.41
G.E.S. CENTRE : Rue Raymond Boisdé, Val d'Auron, 18000 Bourges, tél. : 02.48.67.99.98

Prix revendeurs et exportation. Garantie et service après-vente assurés par nos soins. Vente directe ou par correspondance aux particuliers et aux revendeurs. Nos prix peuvent varier sans préavis en fonction des cours monétaires internationaux. Les spécifications techniques peuvent être modifiées sans préavis des constructeurs.

NOUVEAU : Les promos du mois sur Minitel : 3617 code GES