

Spedizione in abb. postale Gruppo III/70

# PROGETTO

# ELEKTOR

Gruppo Editoriale  
**JCE**

**10**

Ottobre 1988

e le sue pagine

**I MOTORI  
PASSO-PASSO**

**IMPIANTO  
TELEFONICO  
INTERNO**

**OKTAVIDER**

**CONVERTITORE  
METEOSAT**

**DECODER DTMF**



INSERTO  
A.R.I

L. 6000

# MAGE

La più vasta  
gamma  
di antenne  
interne  
amplificate ora  
sul mercato



 **LEGNANI s.r.l.**

20092 CINISELLO BALSAMO (Mi)  
Via Emilia, 13 - Tel. (02) 6184146

Ufficio Commerciale:

 **ALPHI**

Viale Sarca, 78 - 21125 MILANO  
Tel. (02) 6429447 - 6473674

# RICETRASMETTITORI VEICOLARI AM/FM/SSB

**CB  
27 MHz**

**40 CANALI**



## RICETRASMETTITORE VEICOLARE "ELBEX" MOD. 2200

### TRASMETTITORE

Numero di canali: 40  
Tipo di modulazione: A3  
Potenza: 4 W (AM)  
Sistema di modulazione: PLL sintetizzata  
Potenza emessa canale adiacente: < 10  $\mu$ W  
Temperatura di lavoro: -10°C +55°C  
Impedenza antenna: 50  $\Omega$   
Gamma di frequenza: 26,965 ÷ 27,405 MHz

### RICEVITORE

Sistema: supereterodina doppia conversione  
Sensibilità: 1  $\mu$ V  
Potenza uscita audio: 2 W  
Frequenza intermedia: I 10,695 MHz  
II 455 kHz  
Selettività canale adiacente: 60 dB  
Attenuazione alle spurie: superiore a 60 dB  
Alimentazione: 13,8 Vc.c.

Controlli: volume, ON/OFF, squelch, indicatore del segnale in ricezione e trasmissione, pulsante per PA, pulsante per inserire il CH9, indicatore di canale a diodi LED  
Peso: 1,2 kg

**Codice GBC ZR/5036-40**

## RICETRASMETTITORE VEICOLARE "ELBEX" MOD. 2210

### TRASMETTITORE

Numero di canali: 40  
Tipo di modulazione: F3/A3  
Potenza: 4 W (AM) - 4 W (FM)  
Sistema di modulazione: PLL sintetizzata  
Potenza emessa canale adiacente: < 10  $\mu$ W  
Temperatura di lavoro: -10°C +55°C  
Impedenza antenna: 50  $\Omega$   
Gamma di frequenza: 26,965 ÷ 27,405 MHz

### RICEVITORE

Sistema: supereterodina doppia conversione  
Sensibilità: 5 dB AM - 4 dB FM  
Potenza uscita audio: 2 W  
Frequenza intermedia: I 10,695 MHz  
II 455 kHz  
Selettività canale adiacente: 60 dB  
Attenuazione alle spurie: 60 dB  
Alimentazione: 13,8 Vc.c.  
Controlli: volume, ON/OFF, squelch, indicatore nel segnale in ricezione e trasmissione deviatore AM/FM - CB/PA, selettore di canale  
Peso: 1,2 kg

**Codice GBC ZR/5036-41**

## RICETRASMETTITORE VEICOLARE "ELBEX" MOD. 2230

### TRASMETTITORE

Numero di canali: 40  
Tipo di modulazione: F3/A3  
Potenza: 4 W (AM) - 4 W (FM)  
Sistema di modulazione: PLL  
Potenza emessa canale adiacente: < 10  $\mu$ W  
Temperatura di lavoro: -10°C +55°C  
Impedenza antenna: 50  $\Omega$   
Gamma di frequenza: 26,965 ÷ 27,405 MHz

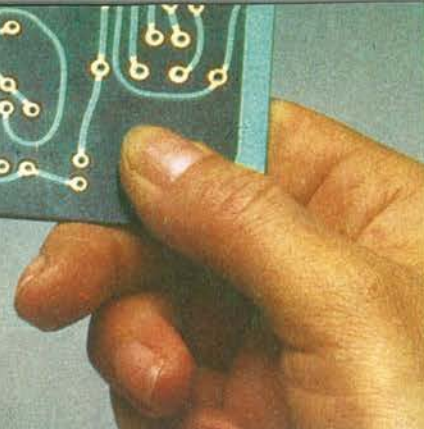
### RICEVITORE

Sistema: supereterodina doppia conversione  
Sensibilità: 5 dB  $\mu$ V  
Potenza uscita audio: 2 W  
Frequenza intermedia: I 10,695 MHz  
II 455 kHz  
Selettività canale adiacente: 60 dB  
Attenuazione alle spurie: 60 dB  
Alimentazione: 13,8 Vc.c.  
Controlli: volume, squelch, selettore AM/FM, selettore di canale sensitivo  
Peso: 1 kg

**Codice GBC ZR/5036-43**



# SERVIZIO CIRCUITI STAMPATI



Descrizione	Codice	Prezzo	Descrizione	Codice	Prezzo
Gen. falsi colori	PE 300	14.800	Termometro a celle solari	PE 505	7.100
Antifurto per auto	PE 301	6.400	Ricevitore DCF77	PE 506	14.900
	PE 302	8.800	Base dei tempi 10 MHz DCF77	PE 507	3.800
Unità mobile da studio	PE 303	25.400	Decodificatore per scambi e segnali	PE 508	4.900
	PE 304	8.100	The Preamp I	PE 509	14.200
	PE 305	6.200		PE 510	18.300
Alimentatore a commutazione	PE 306	4.800		PE 511	16.900
Due tracce al posto di una	PE 307	6.400	Attesa musicale telefonica	PE 512	11.700
Amplistereo digitale	PE 308	16.500	Lineare 15 W VHF	PE 601	8.100
Telecomando 1-8 canali	PE 309	19.000	Inverter 12 - 220 V	PE 602	24.600
Luci sequenziali	PE 310	6.500	Immagine nell'immagine II	PE 603	9.100
Commutatore a doppia linea	PE 311	8.400	Miniricevitore FM stereo	PE 604	8.100
Rosmetro-wattmetro VHF	PE 312	6.500	Visualizzatore	PE 605	8.100
Fischio per locomotiva	PE 313	5.000	Visualizzatore	PE 606	9.100
Protezione per casse acustiche	PE 314	2.950	Ohmmetro e amperometro	PE 607	9.300
Digitalizzatore video	PE 400	3.700	Visualizzatore DCF	PE 608	15.900
Generatore sinusoidale	PE 401	5.000	Ampli 100 W	PE 609	3.700
	PE 402	8.000		PE 610	4.200
	PE 403	5.500		PE 611	2.200
	PE 404	3.400		PE 612	25.200
	PE 405	9.200		PE 613	17.800
	PE 406	8.450		PE 614	7.300
	PE 407	2.600		PE 700	12.400
	PE 408	2.600		PE 701	10.800
	PE 409	8.300		PE 702	12.300
	PE 410	7.150		PE 703	11.500
Limitatore stereo	PE 411	5.000		PE 704	11.350
Dimmer per carichi induttivi	PE 412	5.400		PE 705	33.600
Telecomando a raggi infrarossi	PE 413	14.600		PE 706	12.200
Ripet. strobo per telefono	PE 414	2.800		PE 707	8.900
Segnali su fibra ottica	PE 415	2.800		PE 708	10.000
RX PLL per UHF	PE 416	14.200		PE 709	16.350
	PE 417	4.600		PE 710	16.350
	PE 418	3.800		PE 711	13.000
Programmatore settimanale	PE 501	13.000			
Immagine nell'immagine I	PE 502	18.800			
Multiplexer per roulotte	PE 503	13.500			
	PE 504	13.500			
			Luci psicorotanti		
			Antenna attiva HF		
			Convertitore Meteosat		
			Temporizzatore audiovisivo		
			The Preamp II		
			Oktavider		
			Decoder DTMF		
			Impianto telef. interno		
			Monitor per i disturbi di linea		
			Vobulatore audio		
			Trigger ritardato per oscilloscopio		

Per ottenere i circuiti stampati di PROGETTO è sufficiente compilare in ogni sua parte il tagliando riportato qui a lato tenendo presente queste poche regole:

- il tagliando (o la sua fotocopia) deve essere compilato in modo chiaro e leggibile, possibilmente a macchina, e deve essere inviato in busta chiusa al nostro indirizzo allegando la fotocopia del versamento su conto corrente postale n. 351205 intestato al Gruppo Editoriale JCE Via Ferri, 6 20092 Cinisello B. (MI), oppure un assegno bancario non trasferibile intestato al Gruppo Editoriale JCE.
- Il prezzo indicato nel listino si intende unitario e non comprende le spese di spedizione. Queste ammontano a L. 4000 per ogni spedizione.
- Alcuni progetti richiedono più stampati, e i codici di questi devono essere indicati esplicitamente sul modulo d'ordine.
- Non si accettano ordinazioni per circuiti stampati relativi a pubblicazioni anteriori al mese di Maggio '88, che andranno eseguite presso la Adeltec con le modalità indicate sulla rivista.
- I circuiti stampati vengono realizzati su fibra di vetro e sono già forati.
- La spedizione avviene entro 8 giorni dalla data di ricevimento dell'ordine.
- Non si accettano per alcun motivo ordini telefonici.

Desidero ricevere il materiale indicato nella tabella a mezzo pacco postale al seguente indirizzo:

Nome

Cognome

Via

Città

Data    C.A.P.

cod.  q.tà  L.  cod.  q.tà  L.

cod.  q.tà  L.  cod.  q.tà  L.

cod.  q.tà  L.  Spese di spedizione L. 4.000

cod.  q.tà  L.  Totale L.

Spedire in busta chiusa

# PROGETTO ELEKTOR

ANNO 4° - OTTOBRE 1988

**Direttore responsabile:** Ruben Castelfranchi  
**Redattore capo:** Amedeo Bozzoni  
**Comitato di redazione:** Lodovico Cascianini, Vittorio Castellotti, Carlo Solarino, Ing. Antonio Pliffer, Dott. Calogero Bori  
**Segretaria di redazione:** Paola Buratto  
**Grafica:** Diana Turruciano  
**Fotografia:** Fotostudio Elbi  
**Disegni:** Vittorio Scozzari  
**Consulenti e collaboratori:** Maurizio Brameri, Fabio Carera, Andrea Sbrana, Hjalmar Westerwelle  
**Corrispondenti esteri:** Lawrence Gilioli (New York), Alain Philippe Meslier (Parigi), Satoru Togami (Tokio)

Rivista mensile una copia L. 6.000  
numero arretrato L. 8.500  
Pubblicazione mensile registrata presso  
il Tribunale di Monza n. 458 del 25/12/1983  
**Fotocomposizione:** Lineacomp  
Via Ferri, 6 - 20092 Cinisello B. (MI)  
**Stampa:** Gemm Grafica s.r.l.  
Paderno Dugnano (MI)  
**Diffusione:** Concessionario esclusivo  
per l'Italia: SODIP  
Via Zuretti, 25 - 20125 Milano  
Spediz. in abb. post. gruppo III/70  
**Tariffe abbonamenti:** annuo L. 60.000  
per l'estero L. 98.000

## Gruppo Editoriale JCE

Sede Legale, Direzione e Amministrazione:  
Via Ferri, 6  
20092 Cinisello Balsamo (MI)  
Tel. 02/61.73.441 - 61.72.671  
61.72.641 - 61.80.228  
Telex 352376 JCE MIL I - Telefax 02/61.27.620  
**Direzione Amministrativa:**  
Walter Buzzavo  
**Pubblicità e Marketing:**  
Divisione Pubblicità  
Via Ferri, 6  
20092 Cinisello Balsamo (MI)  
Tel. 02/61.20.586 - 61.27.827  
61.23.397 - 61.29.00.38

**Abbonamenti:**  
Le richieste di informazioni sugli abbonamenti  
in corso si ricevono per telefono tutti i giorni  
lavorativi dalle ore 9 alle 12.  
Tel. 02/61.72.671-61.80.228 - int. 311-338

**Spedizioni:** Daniela Radicchi  
Tutti i diritti di riproduzione e traduzione  
degli articoli pubblicati sono riservati.  
**Manoscritti, disegni, foto e altri materiali**  
inviati in Redazione, anche se non pubblicati,  
non verranno, in nessun caso, restituiti.  
In particolare, l'invio di articoli implica,  
da parte dell'autore, l'accettazione (in caso  
di pubblicazione) dei compensi stabiliti  
dall'Editore, salvo accordi preventivi.

Il Gruppo Editoriale JCE ha diritto esclusivo Per  
l'Italia di tradurre e pubblicare articoli delle  
riviste: ELO, FUNKSCHAU, MC, ELEKTOR,  
MEGA, ELECTRONIQUE PRATIQUE

I versamenti vanno indirizzati a:

**Gruppo Editoriale JCE**

Via Ferri, 6 - 20092 Cinisello Balsamo (MI)  
mediante l'emissione di assegno circolare,  
cartolina, vaglia o utilizzando  
il c/c postale numero 351205.

Per i cambi d'indirizzo allegare alla  
comunicazione l'importo di L. 3.000 e indicare,  
assieme al nuovo, anche il vecchio indirizzo.

# SOMMARIO

8

ALLA RIBALTA

19

IL SATELLITE METEOSAT

22

CONVERTITORE METEOSAT

29

TEMPORIZZATORE AUDIOVISIVO

36

THE PREAMP (3ª parte)

44

DECODIFICATORE  
PER LOCOMOTIVA (2ª parte)

52

OKTAVIDER

58

ABC DEI MOTORI PASSO-PASSO

64

DECODER DTMF

68

LA CONVERSIONE  
ANALOGICO/DIGITALE

74

IMPIANTO TELEFONICO INTERNO

79

GRAN PREMIO CIRCUIGRAPH

82

MERCATINO

84

MONITOR PER I DISTURBI DI LINEA

90

VOBULATORE AUDIO

100

TRIGGER RITARDATO  
PER OSCILLOSCOPI

111

EFFETTO RADIO

— Preamplificatore per i 70 cm  
— Riflettori su... Alinco ALD24E

## INDICE INSERZIONISTI

ALPHI .....	57-106	G.P.E. ....	63
AMSTRAD .....	119	IKEL .....	89
ANDREA TOMMESANI .....	21	LEGNANI .....	II cop.
ASSEL .....	77	LINEAR ITALIANA .....	IV cop.
C&K .....	78	MARCUCCI .....	7-9-11-13
EDIRADIO .....	110	MELCHIONI ELETTRONICA .....	98-99
ELSE KIT .....	43-56-94-95	MOHWINKEL .....	51
GBC .....	3-6-14-15-16-17-18-118-120-121	RECTRON .....	28
.....	122-III cop.		

Associato al



Testata in corso di certificazione  
obbligatoria secondo quanto  
stabilito dal Regolamento  
del C.S.S.T.



Mensile associato all'USPI  
Unione Stampa Periodica Italiana

# SEGRETERIA TELEFONICA

modello 7130



codice 28/5900 - 25

## Segreteria telefonica completa di comando a distanza multifunzioni modello 7130

- Tempo di intervento programmabile sulle chiamate. Sarà possibile predisporre l'apparecchiatura ad intervenire sulle chiamate entranti dopo due o quattro squilli
- Tempo di registrazione messaggi entranti programmabile. Sarà possibile predisporre l'apparecchiatura ad incidere messaggi per un tempo massimo di uno o cinque minuti con stacco automatico
- Messaggio di risposta variabile. Sarà possibile variare il testo di annuncio in base alle proprie esigenze
- Possibilità di comandare a distanza l'accensione della segreteria. Tramite un qualsiasi telefono esterno sarà possibile accendere la segreteria telefonica. L'apparecchio si predisporrà automaticamente sulle normali funzioni di base, pronto cioè ad intervenire su ogni eventuale chiamata, registrando il corrispondente messaggio
- Funzione memo. Sarà possibile incidere e/o ascoltare messaggi interni strettamente personali

- Funzione salva-messaggi. Quando vengono ascoltati dei messaggi incisi, sarà possibile preservarli
- Funzione monitor. Sarà possibile ascoltare il chiamante mentre lascia il messaggio ed eventualmente di intervenire sulla telefonata
- Registrazione a due vie. Sarà possibile registrare l'intera conversazione telefonica che state intrattenendo con il vostro interlocutore
- Dispositivo salva scatti telefonici. Durante la funzione di ascolto a distanza con telecomando, se l'apparecchiatura non risponderà alla chiamata dopo due squilli, significa che non ha inciso alcun messaggio. Sarà quindi possibile riagganciare salvando la spesa di inutili scatti telefonici
- Telecomando multifunzioni con chiave di accesso a esterno sarà possibile: ascoltare a distanza messaggi incisi e messaggi memo; salvare o cancellare a distanza messaggi incisi e messaggi memo; riavvolgere o far avanzare anche con stop intermedi e ripetutamente il nastro dei messaggi. Il tutto dal luogo in cui vi trovate.
- Dimensioni: 175 x 240 x 50 mm

Distribuiti dalla

**GBC**

## ICOM IC - 2GE

# IL MEGLIO NELL'AFFIDABILITA' E NEL RENDIMENTO IN VHF!

- Nuovo modulo di potenza nel PA: 7W in uscita con il recente pacco batterie BP70!
- Nuovo circuito "Power Save"; limita il consumo del ricevitore a soli 10 mA!
- 20 memorie a disposizione per la registrazione della frequenza, passo di duplice, toni sub-audio, ecc.
- Possibilità di avviare la ricerca entro dei limiti di spettro programmati oppure entro le memorie, con possibilità di escludere quelle non richieste.
- Possibilità di installarvi il Tone Squelch UT-40 opzionale. Si potrà in tale modo essere chiamati su una frequenza sub-audio di propria scelta. E' perciò evidente che, registrata la frequenza di chiamata sul canale prioritario, si potrà procedere con il proprio QSO sul ripetitore o frequenza preferita; non appena il ricevitore con la sequenza di campionamento riconosce l'indirizzo, emetterà un tono per 30 sec. rendendo nel contempo intermittente il visore. L'apparato acquista così la funzionalità del "Pager".



- Accesso istantaneo alla frequenza d'ingresso del ripetitore.
- Tono di chiamata su 1750 Hz
- Possibilità di ricorrere a sorgenti continue esterne mediante l'apposito adattatore e cavetto opzionali.
- Necessità di telecomandi o di accesso alla linea telefonica? Optate per la versione "AT" completa di tastiera DTMF.
- Le VHF non interessano? Optate per la versione IC4-GE/GAT. Otterrete le medesime funzioni nella banda UHF.
- Robusto e compatto é di una semplicità unica nel funzionamento.
- Compatibilità integrale con la vasta gamma di accessori per i portatili ICOM!!

**ICOM**  
**marcucci** S.p.A.  
Via F.lli Bronzetti, 37 - Milano  
Tel. 7386051

**Una fedeltà ancora più elevata**

**S**ono stati recentemente presentati a Milano dalla SONY Italia dei nuovissimi nastri audio e video, caratterizzati da un aumento significativo delle prestazioni nonché da un look completamente rinnovato. I nuovi modelli sono stati progettati per rispondere alle attuali esigenze dei consumatori, orientati sempre più verso la registrazione da sorgenti digitali. Le versioni audio, commercializzate nelle principali lunghezze standard, sono sette, di cui tre al ferro, tre al cromo ed una di tipo metal. Si spazia dalla HF, caratterizzata da un nuovo guscio irrigidito agli angoli al fine di ridurre gli attriti ed i rumori di trascinarsi ed un rumore di fondo diminuito rispetto alla precedente versione di 0,5 dB, alla HF-S con particelle magnetiche Crystal Gamma che hanno permesso di aumentare il MOL (Maximum Output Level) in maniera piuttosto consistente mantenendo però il costo entro limiti accettabili, alla "top" della gamma, la HF-ES, con una ritentività di 1.750 Gauss che le permette di collocarsi decisamente sopra la media di mercato delle cassette di tipo I. Nel settore Cromo, si va dal modello economico, la UX, caratterizzata da uno shell completamente rinnovato, alla UX-S, definita "il primo gradino verso la perfezione" e distinta da un rumore di fondo bassissimo (-60,5 dB!), grazie a delle



nuove particelle magnetiche ultrafini ed infine alla UX-Pro, il modello di standard più elevato nel settore dei nastri al cromo, con un guscio irrigidito e delle guide in lega ceramica per l'eliminazione delle vibrazioni interne. Nel campo delle "Tipo IV" troviamo un modello dalle caratteristiche stupefacenti, denominato "Metal ES", definito — non solo dalla Sony — la migliore audiocassetta Metal esistente sul mercato mondiale. Queste prestazioni vengono garantite dall'utilizzo di particelle metalliche Extralloy e del guscio Infinity Shape. Si ottengono così una ritentività ed una coercitività più che doppie rispetto al modello Sony UX-S; il risultato è qualcosa di molto vicino alla

perfezione, adattissimo quindi all'impiego di sorgenti digitali quali il compact disc. Le novità non si limitano però solo alle audiocassette, ma toccano anche il settore video; con quattro nuovi modelli, la Sony ha deciso di offrire al pubblico quanto di meglio possa dare l'attuale tecnologia. In dettaglio, abbiamo la DX, che è il tipo "base" con particelle magnetiche "Vivax" disperse uniformemente sul nastro e fissate con un nuovo legante polimerico denominato Sony DDL; rispetto al precedente modello si ha un livello di rumore inferiore di 4 dB ed un rapporto s/n migliorato di 1,5 dB, con un conseguente miglioramento delle immagini e della qualità del suono.

La HG (High Grade) indica già con il proprio nome la capacità di effettuare registrazioni con un'ottima saturazione cromatica, corredate da un audio veramente eccellente, grazie all'aumento della densità delle particelle magnetiche disposte sul supporto; per registrazioni che non temono confronti, ecco le UHF-HiFi, videocassette che migliorano il dettaglio, aumentando di 1 dB il rapporto s/n e riducendo nel contempo il rumore di fondo di 3 dB rispetto alla precedente versione; esse sono prodotte con il nuovo legante Sony DDL, che consente un'uniformità totale nella dispersione delle particelle magnetiche nonché un orientamento ottimale delle stesse. Per chi non accetta compromessi e soluzioni di ripiego ecco infine le Pro-X, perfette per l'impiego con apparecchi tipo HQ, dato che hanno una densità di particelle magnetiche veramente ragguardevole: il tutto completato da un invitante confezione, che conferisce al prodotto un aspetto diverso e sicuramente "professionale". Per concludere possiamo dire che la Sony, come sempre, ha dimostrato un notevole impegno volto alla ricerca di strumenti sempre più efficaci e sofisticati tendenti al raggiungimento di quella "perfezione" da tutti auspicata.

Per informazioni:

*Sony Italia  
Via F.lli Gracchi, 30  
20092 Cinisello Balsamo (MI)  
Tel. 02/618381*

**Il futuro è nella scienza**

**È** da parecchio tempo che i giovani sono perplessi e disorientati quando si parla di scienza e carriera scientifica; questo perché esiste da tempi remoti (special-

mente qui in Italia) il luogo comune — purtroppo supportato da fatti concreti — che il ricercatore sia necessariamente un piccolo eroe, che sopporta le angherie di tutti e soprattutto fa la fame. Una grossa azienda italiana, l'Italtel (gruppo Iri-Stet) ha, nell'ambito di un programma molto innovativo, deciso di rispondere a tutto ciò con dei fatti concreti: vediamo nei

dettagli di cosa si tratta. In un'azienda dove operano 2.400 persone nei laboratori di ricerca, si sentiva l'esigenza di istituire un "doppio binario" di carriera, indirizzato da un lato alla creazione di nuovi manager e dall'altro allo sviluppo della figura del ricercatore, attraverso lo strumento della "carriera scientifica". Le due figure professionali vengono così equiparate in

termini di status e di remunerazione, al fine di creare — soprattutto nel ricercatore — quegli stimoli necessari ad un proficuo lavoro, necessario in un'azienda ad alto contenuto tecnologico. L'Italtel ha sviluppato questo progetto con l'istituzione di tre livelli professionali, corrispondenti al titolo di "Research and Development Expert", di "Scientist" e di "Se-



# IC-761

## Il piacere di ricevere...

Qual é la caratteristica più importante in un ricetrasmittitore? La sezione ricevente, é ovvio. Questo apparato segna nuovi apici nell' appagamento di una ricezione con qualità costante dai 100 kHz ai 30 MHz. Segna un apporto tecnologico di qualità mai raggiunto in precedenza in simili realizzazioni. Gli accorgimenti avuti dai progettisti con soluzioni diverse, evidenziano la qualità raggiunta:

- un noise blanker che é uno spettacolo: selezionabile su due costanti e regolabile entro una certa dinamica, sopprime in modo positivo il QRN più subdolo generato da insegne al

neon o fluorescenti, motori con il collettore deteriorato, bruciatori e soprattutto lo sfrigolio statico delle gamme più basse (160 e 80 metri).

- la flessibilità operativa data dai due VFO e le 32 memorie a disposizione, specialmente durante i contest.
- Il potersi dimenticare anche delle antenne disadattate; il pregio degli stadi di potenza a larga banda offuscato dal fastidio degli accordi addizionali nell'antenna tuner sono soltanto un ricordo! Commutate l'apparato su qualsiasi banda radiantistica e, *ZIC!* si

regola da solo, riducendo la potenza sino ad accordo avvenuto in 1 o 2 secondi..

- I grafisti lo lodano per la selettività ottimale da 250 Hz e per il suo manipolatore interno.
- I Packettari invece per l'alta stabilità in frequenza e la facilità della sintonia estremamente gradevole.

**Provatelo: ne**

**rimarrete entusiasti**



nior Scientist", che è il massimo livello raggiungibile.

È interessante vedere l'iter seguito dalle maestranze della società per la nomina dei candidati; il gruppo dei responsabili della ricerca propone le candidature al "Comitato per la carriera scientifica", il quale nomina i ricercatori di primo livello, mentre valuta le

candidature ai livelli superiori e li sottopone al Comitato direttivo della società. L'approvazione finale, analogamente a quanto avviene per la nomina dei dirigenti, spetta appunto a questo comitato. Per la nomina invece dei Senior Scientist vengono addirittura consultate autorità nel campo della scienza esterne all'azien-

da, al fine di ottenere un parere *super partes* da allegare alla proposta di nomina.

Per finire ricordiamo il forte impegno dell'Italtel nelle attività di ricerca e sviluppo, che nel 1987 si è quantificato in un esborso pari a 180 miliardi di Lire, ovvero il 12% del fatturato consolidato, cifra questa direttamente confrontabile

con le più innovative aziende americane e giapponesi.

Per maggiori informazioni:

*Relazioni Esterne Italtel*  
Via A. di Toqueville, 13  
20154 Milano  
Tel. 02/4388.5179/5306

### Un ponte per tutti...

È stato presentato recentemente dalla AVO (THORN EMI) un nuovo ponte di misura RCL digitale, denominato B183.

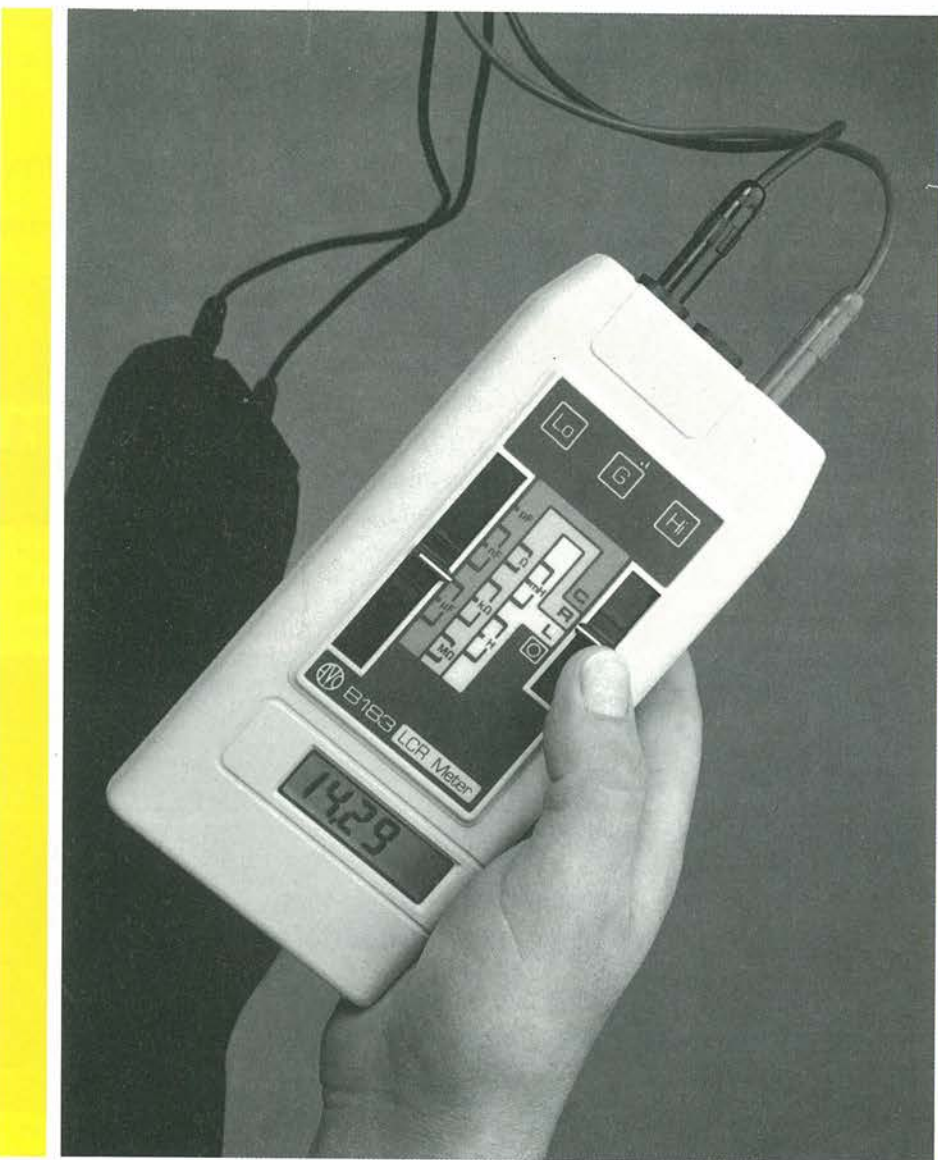
Si tratta di uno strumento portatile da palmo di dimensioni estremamente contenute e dalle caratteristiche tecniche uniche nel suo genere con display a cristalli liquidi da 3 1/2 digit.

Esso consente la misurazione di induttanze, capacità e resistenze. La misura avviene istantaneamente, senza quindi la necessità di effettuare preparazioni o azzeramenti, e può essere effettuata anche con il componente da esaminare montato sul circuito, cosa questa che si rivela di indubbia utilità quando si debba verificare l'esistenza di guasti in circuiti complessi.

Il mod. B183 ha sei portate di misura per la misurazione delle induttanze (da 2 mH a 200 H), sette per le capacità (da 200 pF a 200 µF), e altrettante per le resistenze (da 20 Ω a 20 MΩ).

Le prove vengono effettuate a due frequenze di campionamento diverse: 100 oppure 1000 Hz. La selezione della frequenza è automatica, ed è in funzione della portata prescelta.

La manutenzione è ridotta alla sola sostituzione della batteria, evento raro grazie all'applicazione di tecnologie C-MOS e all'impiego di un



display tipo LC.

Il B183 è protetto contro errori di manovra e di impostazione, nonché contro correnti di scarica dei condensatori sotto prova, fino a 250 Vc.c. o c.a.

Il prezzo al pubblico, veramente interessante, rende lo strumento adatto tanto ai professionisti (laboratori di assistenza), quanto ai diletanti e agli studenti.

Per maggiori informazioni:

*Vianello S.p.A.*  
Strada 7 - Palazzo R/3  
Milanofiori  
20089 Rozzano (MI)  
Tel. 02/89200162

# YAESU FT-73

## SEMPRE PRONTO

### PER QUALSIASI EVENIENZA!

Essenza della semplicità, nessuna programmazione rompicapo, robusto e compatto, fatto apposta per averlo sempre appresso in caso di necessità.

L'ingombro per giunta è variabile: dipende dal pacco batterie usato, perciò uso occasionale significa dimensione ridotta.

Ideale per le escursioni in montagna: fissatelo allo zaino ed usufruirete del microfono-altoparlante separato.

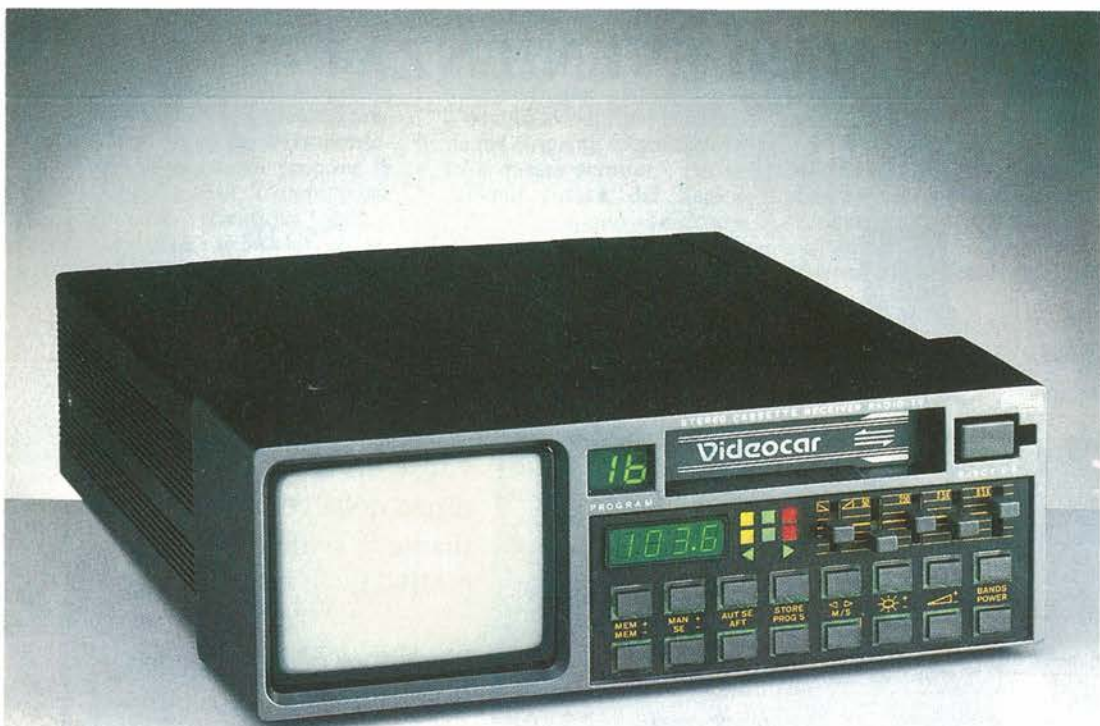
Peculiarità:

- Gamma operativa estesa 10 MHz (430 ÷ 440 MHz)
- Semplice impostazione della frequenza (selettori del tipo "Contraves").
- Passo di duplice da  $\pm 1.6$  MHz.
- Potenza RF: da 1 a 5W a seconda del pacco batterie o contenitore di pile a secco usato; con il pacco FNB-10 in dotazione la potenza in uscita è di 2W!



- Tono da 1750 Hz
- Tone Squelch (FTS-7 opzionale) per l'accesso ai ripetitori.
- Facile installazione temporanea nella vettura mediante la staffa di supporto MMB-21.
- Ricevitore eccezionalmente sensibile e con selettività ottimale.
- Consumo ridotto a soli 19 mA in ricezione con il "Power Save".
- Carica batterie da parete e custodia in dotazione.

YAESU  
**marcucci** S.p.A.  
Via F.lli Bronzetti, 37 - Milano  
Tel. 7386051



### Un video in auto

**L**a Cobra, nota casa italiana specializzata nella produzione di accessori per audio/video, ha presentato un sofisticato apparecchio in grado di soddisfare i palati più esigenti nel settore della sonorizzazione in auto.

Si tratta di un sistema completo, composto da un piccolo televisore b/n e da una sezione autoradio-ascoltanastri, il tutto (pensate un po'!) racchiuso nelle minuscole dimensioni imposte dalle norme ISO, quindi applicabile senza modifiche a qualsiasi autovettura predisposta ad accogliere l'autoradio. In dettaglio, queste sono le "prestazioni" del VIDEOCAR:

— Estraibilità totale dell'ap-

parecchio (questo per scoraggiare i ladri...).

— Sistema basato su microprocessore che permette la ricerca automatica delle emittenti radio e TV e l'aggancio delle stesse tramite un circuito PLL.

— Sedici memorie di frequenza e di banda per la sezione autoradio (AM e FM) e TV (VHF bande I e III, UHF bande IV e V), con visualizzazione su display del numero della memoria selezionata.

— Memorie aggiuntive per il livello di luminosità dello schermo TV.

— Frequenzimetro digitale funzionante su tutte le bande, con indicazione di MHz e kHz.

— Equalizzatore grafico a 5 bande.

— Comandi completamente digitali.

— Ascoltanastri dotato di autoreverse.

— Riduttore di rumore "ANR".

— Memorie non volatili, che conservano ciò che viene immagazzinato per ben due anni, senza l'impiego di batterie interne o esterne.

L'apparecchio è inoltre dotato di un sensore di fine nastro, che inverte la direzione del nastro a fine corsa, di una testina "Long Life", studiata per l'utilizzo di nastri Metal, dell'illuminazione notturna di tutti i comandi e di un controllo automatico di volume, che abbassa automaticamente quest'ultimo durante la ricerca di una nuova emittente. Insomma, questo Videocar si propone come una realizzazione adatta a tutti coloro che neanche in viaggio rinunciano alle comodità casalinghe, quindi neanche al TV. L'unica avvertenza che possiamo dare è di non guardare il TV durante la marcia, al fine di evitare incidenti dovuti a distrazione.

Per informazioni:

*Cobra S.r.l.  
V.le delle Industrie, 43  
20044 Bernareggio (MI)  
Tel. 039/6902612*

Leggete **PROGETTO** del prossimo Novembre !  
Avrete in omaggio il favoloso circuito stampato - **ANTIFURTO PER AUTO** - originalissimo e sicuro.  
La soddisfazione di costruirlo prima e di usarlo poi sarà tutta vostra.

Ricordate:  
**PROGETTO di NOVEMBRE**

# YAESU FT-712RH

## LA TECNOLOGIA PIU' MODERNA

### AFFIDATA AD UNA SOLIDA

### MECCANICA

Solido come una roccia e di modernissimo progetto con il montaggio superficiale dei componenti; abbinamento che permette una grande facilità di manutenzione ed una notevole resistenza ai danni causati da urti e vibrazioni tipici dell'impiego veicolare. Tutti i parametri operativi sono indicati da un grande visore la cui luminosità varia a seconda delle condizioni ambientali. I controlli sono pure illuminati nella loro periferia il che apporta una gradevole sensazione nelle ore notturne. Per l'accesso ai ripetitori questo apparato dispone di un circuito speciale -ARS- il quale campiona il passo di duplice predisponendo opportunamente la frequenza d'ingresso! Ovviamente, tutte le necessarie frequenze posso-

no essere programmate nelle 19 memorie. Se diversi apparati di tale tipo vengono usati in un club oppure in una rete, la programmazione di un esemplare potrà essere "clonata" negli altri tramite un cavetto allacciato alla presa microfonica.

Volete una flessibilità ancora maggiore usandolo in una stazione fissa? Collegatelo al PC ed avrete a disposizione il Packet più un'agilità in frequenza che ha dello spettacolare!! Fornito con microfono e staffa veicolare.

- 430 + 440 MHz
- 3 oppure 35W di RF!
- Stabilità di  $\pm 5$  ppm
- incrementi da 5, 10, 12.5, 20 e 25 kHz programmabili
- operativo da  $-20^{\circ}$  a  $+60^{\circ}\text{C}$ !

- soppressione di prodotti indesiderati > di 60 db!
- Vasta scelta di opzioni:
  - Tone Squelch
  - Digital Voice System
  - Microfono con tastiera DTMF
  - Varietà di microfoni pure con gambo flessibile
  - Cuffia con microfono
  - Altoparlanti esterni
  - Alimentatore per rete c.a.

Chiedete una dimostrazione al fornitore YAESU più vicino!



Codice G.B.C.	Modello originale	Tipo	Impedenza (Ω)	Potenza max (W)	Risposta di frequenza (Hz)	Frequenza di risonanza (Hz)	Pressione acustica (dB/W)	Peso (g)	Dimensioni esterne (mm)
AC/8000-04	FB42AP32C01	Tweeter	4	10	3.000 ÷ 17.000	3.000	93	50	∅ 42,5
AC/8000-08	FB42AP32F01	Tweeter	8	10	3.000 ÷ 17.000	3.000	93	50	∅ 42,5
AC/8010-00	FA52Z01	Tweeter	piezo	10	3.500 ÷ 13.000	3.500	88	15	∅ 52
AC/8020-04	KD66AP45C03	Tweeter	4	10	2.000 ÷ 20.000	2.000	98	140	∅ 69
AC/8020-08	KD66AP45F03	Tweeter	8	10	2.000 ÷ 20.000	2.000	98	140	∅ 69
AC/8030-08	UD66AP45F04	Tweeter	8	10	2.000 ÷ 20.000	2.000	98	140	∅ 78
AC/8040-04	DE66AP32FC01	Tweeter	4	40	2.000 ÷ 20.000	2.000	95	58	∅ 73
AC/8040-08	DE66AP32FF01	Tweeter	8	40	2.000 ÷ 20.000	2.000	95	58	∅ 73
AC/8050-00	UC77BP45F02	Tweeter	40	14	2.000 ÷ 15.000	2.000	97	160	∅ 104
AC/8060-08	DE77BP39F01	Tweeter	8	14	2.000 ÷ 15.000	2.000	96	146	∅ 114
AC/8100-04	DH10BP45FC01	Mid-range	4	50	850 ÷ 10.000	850	97	211	∅ 120
AC/8100-08	DH10BP45FF01	Mid-range	8	50	850 ÷ 10.000	850	97	211	∅ 120
AC/8110-04	RE12DU70C02	Mid-range	4	40	750 ÷ 10.000	750	101	470	∅ 131
AC/8110-08	RE12DU70F02	Mid-range	8	40	750 ÷ 10.000	750	101	470	∅ 131
AC/8120-04	DM12BP45C01	Mid-range	4	20	850 ÷ 10.000	850	98	226	∅ 135
AC/8120-08	DM12BP45F01	Mid-range	8	20	850 ÷ 10.000	850	98	226	∅ 135
AC/8130-04	DM12DP60C01	Mid-range	4	40	850 ÷ 10.000	850	100	320	∅ 135
AC/8130-08	DM12DP60F01	Mid-range	8	40	850 ÷ 10.000	850	100	320	∅ 135
AC/8140-08	PF12BP45F02	Mid-range	8	20	850 ÷ 10.000	850	100	185	∅ 118
AC/8200-04	KC10EU70C03	Full-range	4	30	60 ÷ 15.000	60	93	445	∅ 105
AC/8200-08	KC10EU70F03	Full-range	8	30	60 ÷ 15.000	60	93	445	∅ 105
AC/8210-04	UD10DU70C01	Full-range	4	24	100 ÷ 13.000	100	96	390	∅ 127
AC/8220-04	RB16EC82C01	Full-range	4	30	55 ÷ 8.000	55	98	750	∅ 165
AC/8220-08	RB16EC82F01	Full-range	8	30	55 ÷ 8.000	55	98	750	∅ 165
AC/8230-04	RA20EU82C04	Woofer	4	30	45 ÷ 8.000	45	97	840	∅ 206
AC/8230-08	RA20EU82F04	Woofer	8	30	45 ÷ 8.000	45	97	840	∅ 206
AC/8240-04	RA20EU70C01	Woofer	4	120	45 ÷ 8.000	45	95	690	∅ 206
AC/8250-04	DE20EU70C01	Woofer	4	120	45 ÷ 8.000	45	95	690	∅ 220
AC/8250-08	DE20EU70F01	Woofer	8	120	45 ÷ 8.000	45	95	690	∅ 220
AC/8260-04	RA25EU70C01	Woofer	4	50	40 ÷ 6.000	40	95	765	∅ 260
AC/8260-08	RA25EU70F01	Woofer	8	50	40 ÷ 6.000	40	95	765	∅ 260
AC/8270-04	RB25FU14C02	Woofer	4	80	35 ÷ 3.500	35	97	1.523	∅ 260
AC/8270-08	RB25FU14F02	Woofer	8	80	35 ÷ 3.500	35	97	1.523	∅ 260
AC/8280-04	RA25EU70C01	Woofer	4	120	40 ÷ 4.500	40	95	934	∅ 260
AC/8290-04	DE25EU70C01	Woofer	4	120	40 ÷ 4.500	40	95	934	∅ 275
AC/8290-08	DE25EU70F01	Woofer	8	120	40 ÷ 4.500	40	95	934	∅ 275
AC/8300-04	RA30FU17C02	Woofer	4	200	35 ÷ 3.000	35	98	1.880	∅ 310
AC/8300-08	RA30FU17F02	Woofer	8	200	35 ÷ 3.000	35	98	1.880	∅ 310
AC/8310-04	RA30GU30C01	Woofer	4	140	25 ÷ 2.000	25	100	3.030	∅ 310
AC/8310-08	RA30GU30F01	Woofer	8	140	25 ÷ 2.000	25	100	3.030	∅ 310
AC/8320-04	DC30FU90C01	Woofer	4	200	30 ÷ 3.000	30	98	1.707	∅ 310
AC/8320-08	DC30FU90F01	Woofer	8	200	30 ÷ 3.000	30	98	1.707	∅ 310
AC/8330-08	RA30GP30FW01	Woofer	8	200	80 ÷ 8.000	80	102	2.871	∅ 310
AC/8340-08	RA30GP30F02	Woofer	8	200	80 ÷ 3.500	80	102	2.871	∅ 310



# CHALLENGE

## ALTOPARLANTI HI-FI



# Stereo Mixer

**MODELLO MPX-55**

**RQ 5000-00**

**L**eggero, compatto questo mixer stereofonico è indirizzato ad applicazioni amatoriali ma anche semiprofessionali. Pur offrendo solo funzioni basilari, le sue caratteristiche di qualità sono infatti considerevoli, tra cui un'ampia banda passante, un buon rapporto segnale-rumore e un'elevata affidabilità. Dispone di 4 ingressi (1 microfono stereo (o 2 mono), + 2 fono e ausiliario) con comando unico per i due canali stereo. È alimentato a batteria o con adeguato adattatore di rete; l'elettronica interna è realizzata con circuiti integrati a basso rumore.



## CARATTERISTICHE TECNICHE

- Ingressi: MIC 1 mV 600  $\Omega$   
PHONO 3 mV 50 K $\Omega$   
AUX 150 mV 50 K $\Omega$ .
- Uscita: 300 mV su carico di 50 K $\Omega$ .
- Risposta in frequenza: 20 Hz-20 kHz  $\pm$  1 dB.
- Distorsione: inferiore a 0,5%.
- Rapporto S/N: superiore a 45 dB.
- Alimentazione: 9 V c.c. (a batteria o adattatore opzionale).
- Dimensioni: 230  $\times$  180  $\times$  85 mm.
- Peso: 1,2 Kg.



**MODELLO SA-80**

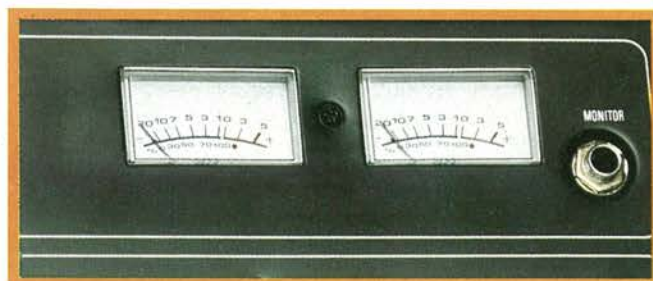
**RQ 5010-00**

**Q**uesto mixer costituisce un primo passo verso il settore professionale: oltre al meter per i due canali stereo, presenta infatti presa per cuffia monitor con regolazione di volume e un rapporto segnale-rumore elevato per questa classe di prodotto. Gli ingressi sono 4: 1 microfono stereo (o 2 microfoni mono), 2 fono e registratore o tuner. L'alimentazione è a batteria o con adattatore da rete. L'elettronica interna prevede, tra l'altro, 12 amplificatori realizzati a circuiti integrati.



## CARATTERISTICHE TECNICHE

- Ingressi: MIC 1 mV 600  $\Omega$   
PHONO 3 mV 50 K $\Omega$   
TAPE/TUNER 150 mV 50 K $\Omega$ .
- Uscita: 300 mV su carico di 50 K $\Omega$ .
- Risposta in frequenza: 20 Hz-20 kHz  $\pm$  1 dB.
- Distorsione: inferiore a 0,5%.
- Rapporto S/N: superiore a 55 dB.
- Alimentazione: 9 V c.c. (a batteria o adattatore opzionale).
- Dimensioni: 267  $\times$  200  $\times$  65 mm.
- Peso: 1,5 Kg.





**MODELLO SB-1135B****RQ 5020-00**

**Q**uesto mixer è ideale per il disc-jockey ma anche per l'amatore esigente che potrà costruire con vero professionismo la colonna sonora per la proiezione di filmati e videoregistrazioni. Presenta ingressi per ogni tipo di sorgente (microfono ad alta e bassa impedenza, pick-up ceramico e magnetico, registratore/tuner), duplice uscita (di cui una può essere inviata al comando luci per discoteca) ed effetto pan-pot per lo scambio dei suoni tra i due canali stereo. Il controllo di tono fa capo a due comandi per bassi ed alti con attenuazioni di  $\pm 12$  dB.

**CARATTERISTICHE TECNICHE**

- Ingressi: MIC bassa impedenza 0,3 mV 600  $\Omega$   
MIC alta impedenza 0,3 mV 50 K $\Omega$   
PHONO (1 e 2 magn.) 3 mV 50 K $\Omega$ .  
FONO (1 e 2 cer.) 150 mV 100 K $\Omega$ .  
TAPE (1 e 2) 150 mV 100 K $\Omega$ .  
TUNER (1 e 2) 150 mV 100 K $\Omega$ .
- Uscita: 1,5 V o 300 mV su carico di 50 K $\Omega$ .
- Tono: bassi e alti  $\pm 12$  dB.
- Risposta in frequenza: 20 Hz-20 kHz  $\pm 1$  dB.
- Distorsione: inferiore a 0,5% su uscita di 1,5 V.
- Rapporto S/N: oltre 50 dB.
- Separazione tra canali: 35 dB.
- Impedenza cuffia: 4  $\div$  16  $\Omega$ .
- Alimentazione: 220 V c.a. - 50 Hz.
- Dimensioni: 300  $\times$  200  $\times$  50 mm.
- Peso: 1,8 Kg.

**MODELLO SM-8080****RQ 5030-00**

**Q**uesto mixer presenta funzioni che lo avvicinano ai sistemi professionali: dispone infatti di FADER per dissolvenze incrociate e di equalizzatore grafico a 5 bande di frequenza, con possibilità di esaltazione o attenuazione di  $\pm 12$  dB sulle 5 frequenze previste. Presenta 5 ingressi (per microfono, fono, line (tape o tuner)), con controlli di volume, oltre che su ciascuno di essi, su master e monitor. Tramite commutatore, il VUmeter è inseribile su ciascun ingresso o sull'uscita. Presenta poi commutatori per talk off e per modo mono-stereo.

**CARATTERISTICHE TECNICHE**

- Ingressi: MIC 1 mV 600  $\Omega$   
PHONO (1 e 2) 3 mV 50 K $\Omega$   
LINE (1 e 2/3 e 4) 150 mV 100 K $\Omega$ .
- Uscita: 1 V su carico di 50 K $\Omega$ .
- Equalizzazione: 5 bande da 60 Hz a 12 kHz.
- Boost/Cut:  $\pm 12$  dB al centro della frequenza.
- Risposta in frequenza: 15 Hz-20 kHz  $\pm 0,5$  dB.
- Distorsione: 0,5% a 1 kHz su uscita di 1 V.
- Rapporto S/N: oltre 45 dB.
- Impedenza cuffia: 4  $\div$  16  $\Omega$ .
- Alimentazione: 220 V c.a. - 50 Hz.
- Dimensioni: 380  $\times$  250  $\times$  90 mm.
- Peso: 3 Kg.

MODELLO SM-3060

RQ 5040-00

**C**aratterizzato da un originale VUmeter a LED anziché ad indice, questo mixer presenta funzioni evolute tra cui doppio equalizzatore grafico, uno per ciascun canale stereo, preset di volume su ciascun ingresso e talkover sul microfono. Gli ingressi sono 10, di cui 2 per microfoni e gli altri 8 ripartiti in 2 line-fono e 2 tuner-tape a commutazione. Il doppio equalizzatore, che può essere escluso dal relativo comando, presenta 5 bande, con esaltazione o attenuazione di  $\pm 12$  dB sulle 5 frequenze previste.

Un commutatore a 6 posizioni invia su Vumeter il canale a uscita o quelli d'ingresso. Il volume del monitor, in cuffia, è regolabile, mentre il volume master è completato da bilanciamento tra i due canali stereo. Un commutatore seleziona poi il modo, mono o stereo, del microfono. Complessivamente di buone caratteristiche, questo mixer è in grado di coprire numerose esigenze d'applicazioni professionali.



## CARATTERISTICHE TECNICHE

- Ingressi: MIC 1 mV 600  $\Omega$   
PHONO (1 e 2) 3 mV 50 K $\Omega$   
LINE (1 e 2) 150 mV 100 K $\Omega$   
TAPE (1 e 2) 150 mV 100 K $\Omega$   
TUNER (1 e 2) 150 mV 100 K $\Omega$   
Funzione di preset su tutti gli ingressi.
- Uscita: 1 V su carico di 50 K $\Omega$ .
- Equalizzazione: 5 bande di frequenza 60 Hz, 250 Hz, 1 kHz, 4 kHz, 12 kHz.  
Boost/Cut: range  $\pm 12$  dB.
- Risposta in frequenza: 20 Hz-20 kHz  $\pm 0,5$  dB.
- Distorsione: 0,5% su output di 1 V a 1 kHz, 1% su output di 6 V a 1 kHz.
- Uscita cuffia: 20 mV su un carico di 8  $\Omega$ .
- Rapporto S/N: 55 dB/tape, tuner, line 45 dB/phono, 40 dB/mic.
- Alimentazione: 220 V c.a. - 50 Hz.
- Dimensioni: 483  $\times$  240  $\times$  120 mm.
- Peso: 4 Kg.

# IL SATELLITE METEOSAT

Le immagini da satellite sono di grande aiuto per le previsioni del tempo. Ma non è necessario che sia la televisione a diffonderle, si possono riceverle altrettanto bene in diretta dallo spazio.

di Hijmar Westerwelle

**M**entre i satelliti meteorologici in orbita polare trasmettono i loro segnali nella banda VHF compresa tra 136 e 138 MHz, il Meteosat è fisso in un'orbita geostazionaria e trasmette nella banda di 1,7 GHz. In entrambi i casi viene utilizzato un sistema a sottoportante: l'informazione video vera e propria viene cioè modulata in ampiezza su una portante, che a sua volta modula in frequenza il segnale irradiato.

Per non dover gettare tra i "ferrivecchi" l'impianto ricevitore VHF, occorre sviluppare un circuito che possa convertire i segnali a 1,7 GHz del Meteosat II nella ban-

da dei satelliti Meteor e NOAA, cioè a 137,5 MHz.

Abbiamo già descritto sul numero 4-88 il ricevitore, mentre un convertitore per Meteosat verrà esaurientemente illustrato fra qualche pagina.

Qual è la vera funzione della "stazione meteo volante" Meteosat II? Può funzionare in linea di massima in questi tre modi principali:

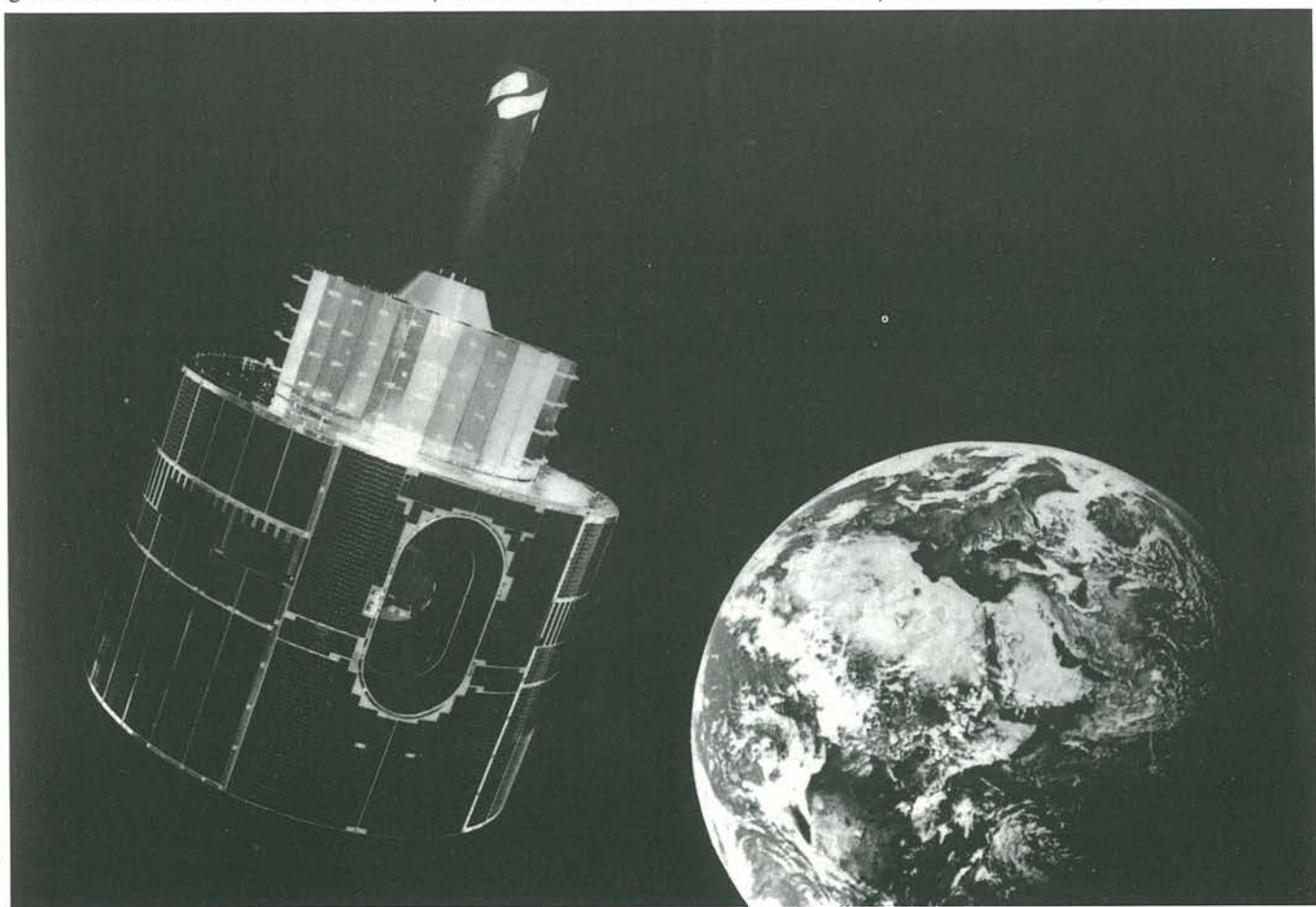
- A bordo del satellite vengono riprese immagini meteorologiche intervallate di 25 minuti, che poi vengono ritrasmesse al centro di controllo di Darmstadt (ESOC).

Qui, le immagini ricevute vengono elaborate in un grande computer, che provvede a eliminare le distorsioni e ad orientarle meglio con i contorni della terraferma: sono queste le immagini che si vedono nei bollettini meteorologici trasmessi dalla televisione.

- Come stazione relè geostazionaria, il Meteosat permette inoltre il traffico di dati tra il centro di controllo di Darmstadt e le diverse stazioni meteorologiche in Europa, in Africa e nel vicino Oriente: il satellite meteorologico funziona anche da satellite per telecomunicazioni!

- Inoltre il Meteosat II dovrebbe raccogliere dati metrici provenienti dalle stazioni di osservazione terrestri (pressione atmosferica, temperature e umidità dell'aria e del suolo, forza e direzione dei venti, eccetera). A questo scopo, esistono anche boe meteorologiche ancorate nell'Atlantico, che forniscono informazioni sul tempo locale e altri dati indispensabili per la navigazione.

Proprio quest'ultima funzione si è però guastata nel Meteosat II, che nel frattempo viene svolta dalla "concorrenza" americana.



## Concezione circuitale

Poiché il Meteosat II trasmette alla frequenza di circa 1,7 GHz, ci vorrebbe un circuito che unisca un'elevata affidabilità alla massima facilità di messa a punto. Per semplicità, abbiamo rinunciato alla ricezione del secondo canale Meteosat, le cui emissioni sono meno interessanti per i semplici appassionati. Per semplificare ulteriormente la taratura, è stato modificato l'oscillatore di prova che serviva per il ricevitore VHF, in modo da poterlo utilizzare anche per la taratura di questo convertitore. Ciononostante è necessario possedere una certa esperienza nella costruzione di circuiti ad alta frequenza. Sarebbe opportuno aver già costruito e tarato il ricevitore VHF per satelliti meteorologici.

Nella progettazione concettuale di un convertitore Meteosat si manifestano due problemi:

1. l'elevata attenuazione del cavo che si manifesta a 1,7 GHz;
2. la deriva di frequenza dell'oscillatore locale a causa delle variazioni di temperatura.

Per la soluzione di questi problemi, il convertitore è stato suddiviso in due sezioni costruttive: amplificatore e miscelatore con elaborazione della frequenza. Lo stadio d'ingresso del modulo amplificatore è un GaAs FET. Questo transistor per microonde determina la cifra di rumore e perciò anche la sensibilità dell'intero sistema. Due amplificatori a larga banda provvedono al guadagno necessario per compensare l'attenuazione del cavo. Il guadagno totale di questo modulo è circa 30 dB. Ciò significa che tra amplificatore e miscelatore potranno essere stesi circa 20 metri di cavo tipo RG213. Si può così montare il modulo miscelatore con il sistema di con-

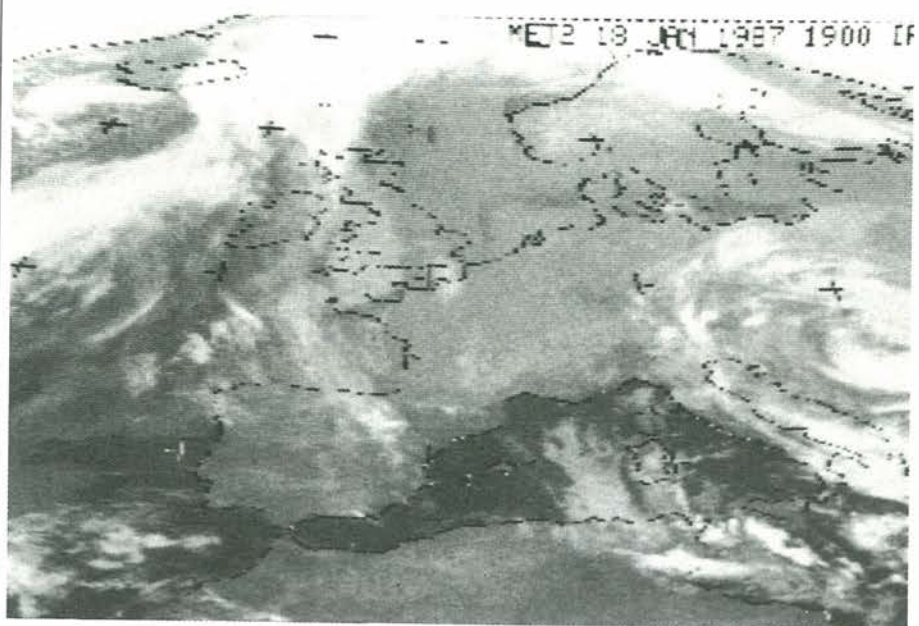


Figura 1. Immagine Meteosat: l'Europa "Invernale", come viene mostrata anche nei bollettini meteo della TV:

versione della frequenza all'interno di un edificio, proteggendolo dalle variazioni della temperatura esterna.

Ecco anche alcune considerazioni circa le antenne da utilizzare e il loro orientamento. Le antenne di ricezione potranno essere del tipo Yagi o con riflettore parabolico, e sono disponibili presso diverse aziende, anche in kit. Riportiamo in Tabella 1 i dati per il puntamento dell'antenna per le principali città italiane.

## Lancio dell'Ariane 4

Da ultimo, diamo un'occhiata alla nuova situazione. Il già vecchiotto Meteosat II è stato raggiunto, grazie al primo razzo del tipo Ariane 4, dal "nuovo" Meteosat, denominato P2 (vedi Figura 4).

Dopo lo spegnimento del Meteosat I, nell'agosto 1985 (era stato lanciato nel novembre 1977), è stato il Meteosat II, in orbita dal giugno 1981, a trasmettere le immagini meteorologiche alla stazione di terra dell'ESOC (European Space Operations Center) di Darmstadt. Nel frattempo però, come abbiamo già detto, si è interrotta la sua funzione di relè per le stazioni di osservazione terrestre, che è stata assunta dal satellite geostazionario USA Goes 4.

Una volta lanciato con successo l'Ariane 4, anche l'osservazione meteorologica terrestre verrà effettuata dal Meteosat P2. Il "nuovo" Meteosat è inoltre il primo modello industriale del programma di satelliti meteorologici europei e, in tale quadro, l'Aerospaziale di Cannes ha dovuto apportare qualche modifica al P2. Non solo i radioamatori sperano e trepidano per il lancio del nuovo satellite e in generale dell'Ariane 4 (che porta in orbita anche un satellite per comunicazioni radioamatoriali), ma anche tutti i partecipanti al programma "Eumetsat" (un'associazione tra i servizi meteorologici degli stati europei) e, non ultimi, anche alcuni milioni di telespettatori.

Città	Lat.	Long.	Azimuth	Elev.
ANCONA	43,7	14,5	200,5	52,3
AOSTA	45,7	17,3	190,1	52,2
BARI	41,1	16,9	204,8	52,5
BOLOGNA	44,5	11,4	195,5	52,3
CAGLIARI	39,2	9,2	194,3	53,1
CAMPOBASSO	41,5	14,7	201,5	52,4
CATANZARO	38,9	16,6	205,3	52,7
FIRENZE	43,8	11,2	195,9	52,3
GENOVA	44,3	9,0	192,7	52,2
L'AQUILA	42,3	13,3	199,3	52,4
MILANO	45,4	9,2	192,8	52,1
NAPOLI	40,8	14,3	201,3	52,5
PALERMO	38,1	13,3	200,9	53,0
PERUGIA	43,1	12,5	197,9	52,3
POTENZA	40,6	15,8	203,5	52,5
ROMA	41,9	12,3	198,0	52,5
TORINO	45,1	7,7	190,8	52,2
TRENTO	46,1	11,1	195,4	52,1
TRIESTE	45,6	13,8	198,9	52,0
VENEZIA	45,5	12,2	196,8	52,1

Tabella 1. Azimuth ed elevazione per il puntamento dell'antenna su Meteosat.



**andrea  
tommesani**



**MONACOR®**

**ITALIA**

Via S. Pio V, 5A - 40131 Bologna - ☎ 051/550761 - Chiusura: Lunedì

**BSC 4 - Caricabatterie solare L. 18.500 l.c.**



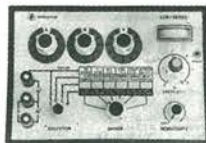
Novità assoluta per camping, nautica... ovunque vi sia luce solare è capace di ricaricare 4 nichel tipo AA in 10/14 ore. Dimensioni: 66x30x97 mm. NOVITÀ MONACOR 88

**LCR 3500 - Ponte digitale RCL L. 315.000 l.c.**



Per misure rapide di induttanze, resistenze, capacità con precisione digitale. Misure dirette di tutti i valori. Connettori rapidi studiati per evitare false misure. Capacità: 0-200 mF in 7 scale. Induttanze: 0-2 H in 5 scale. Resistenze: 0-20 MOhm in 6 scale. Display: LCD 3 1/2 DIGIT, 12 mm. Aliment. esterna o interna 9 V. Dimensioni 87x172x35. (Altri strumenti pagg. 163-185 Catalogo Monacor)

**LCR 3000 A - Ponte di misura RCL L. 225.000 l.c.**



Per misurare con precisione resistenze, condensatori, bobine e rapporto primario-secondario di trasform. audio. 6 campi di misura. Presa auricolare per rilev. acustico dello zero. Induttanze: 1 mH-111 H. Capacità: 10 pF-110 mF. Resist.: 0,1 Ohm-11,1 MOhm. Aliment. batteria 9V. Dimens.: 200x100x160 mm. (Altri strumenti pagg. 163-185 Catalogo Monacor).

**PT 140 - Minitester tascabile L. 17.400 l.c.**



Comodo, robusto, scala a specchio, 12 campi di misura. Vdc: 0-10/50/250/500, 2 K/V. Adc: 0-0,5/50/250 mA. Res.: 0-100 KOhm. Decibel: -20 + 56 dB. Batterie: 1,5V Mignon 3x3. Dimensioni: 60x90x30 mm. (Altri Tester pagg. 175-182 Catalogo Monacor).

**AES 5 - Altop. esterno per radiotel. L. 17.500 l.c.**



Supercompatto, resistente all'umidità, collocabile facilmente grazie alle sue mini-dimensioni, nitida riproduzione della parola. Potenza: 5W 40 Ohm. Freq.: 300/8000 Hz. Dimensioni: 75x65x55 mm. (Pag. 97 Catalogo Monacor)

**DMT 870 - Multimetro digitale 3 1/2 LCD L. 59.900 l.c.**



Cambio scale a cursore. Prova transistor e diodi. DCV: 0,2-1000V in 5 scale. ACV: 200-750V in 2 scale. DCA: 0,2-10A in 5 scale. Resist.: 2K-20 MOhm in 5 scale. Imped. ingr.: 10 MOhm/DC-5K/AC. Alimentaz.: batteria interna 9V. Dimens.: 69x145x32. (Altri multimetri pagg. 175-182 Catalogo Monacor).

**MMX 24 - Mixer microfonic L. 79.900 l.c.**



4 ingressi microf. mono con pan-pot e master, usabili anche come LINE. Circuitazione a basso rumore. Commut. mono stereo. Banda passante: 25-30000 Hz. Sensibil.: 1mV/150mV. Uscita: 0,775 mV/0 dB. Aliment.: est. o batteria 9V interna. Dimensioni: 220x60x120 mm. (Altri mixer pagg. 27-32 Catalogo Monacor).

**MPA 120 DC - Preamp. compress. microf. L. 25.900 l.c.**



Modulo premontato preamplificatore con compressore di dinamica adatto anche per radiotelefon. Banda passante: 30-30000 Hz. Ingresso: 2mV. Uscita: 1 Veff. costante. Alimentaz.: 9 Vcc=20 mA. Dimens.: 55x20x60 mm. (Altri moduli pagg. 237-243 Catalogo Monacor).

**SIC 520 - Stazione saldatura 50W L. 110.000 l.c.**



Controllo elettronico della temperatura della punta, indicata da 12 Led. Punta Long Life. Dimensioni: 120x95x180 mm. (Altri attrezzi pagg. 311-326 Catalogo Monacor)

**LDM 815 - Grid Dip Meter L. 169.000 l.c.**



Transistorizzato, alta qualità, utile e versatile per rapidi test su antenne, cavi, circuiti R.F. Chassis metallico molto pratico usabile comodamente anche con una sola mano. Oscilla su tutte le gamme senza interruzioni. Gamme di freq.: Mhz 1,5/4-3,3/8-6,8/18-18/47-45/110-100/250. Modulaz. interna: AM 2KHz ca. Alimentaz.: batteria int. 9V. Dimensioni: 175x65x50 mm. Peso: 500 gr. (Altri strumenti pagg. 163-185 Catalogo Monacor)

**VMD 90 - Rilevatore metalli e tensioni L. 21.500 l.c.**



Individua con precisione conduttori elettrici e tubi metallici incassati nei muri. Indispensabile in ogni casa. Indicatore luminoso e sonoro. Alta sensibilità. Alimentazione: Batteria 9V. (Pag. 318 Catalogo Monacor).

**MD 806 - Cuffia mono/stereo L. 11.900 l.c.**



Con regolazione di volume e commutatore mono/stereo. Impedenza 8 Ohm. Potenza 2x0,3 W. Peso 350 g. Cavo spiral. 1,5 mt. (Altre cuffie pagg. 66-69 Catalogo Monacor).

**AVC 607 - Amplificatore video e audio L. 105.000 l.c.**



Videocontroller per duplicazioni video simultanea su 2 registratori. Speciale funzione Enhancer per regolare l'immagine nel modo preferito. Standard: NTSC-PAL-SECAM. Ingresso video: 1 VSS/75 Ohm - Uscita video: 0,5-1,5 VSS/75 Ohm. Stereo in: 0,1-0,3 Vss/47 KOhm. Stereo out: 0,1-0,3/10 KOhm. Aliment.: interna o esterna 9VCC. Dimensioni: 150x40x145 mm. (Pag. 41 Catalogo Monacor).

**TM 12 - Megafono L. 89.500 l.c.**



Grande nitidezza in 12 Watt. Comodo supporto a tracolla microfono separato, ingresso ausiliario per registratore. Dimensioni: 190x280 mm. Alim. est. o int. con 8 batt. UM 3. Peso Kg. 1. (Altri modelli pagg. 85/86 Catalogo Monacor).

**AS 300 - Sirena allarme bitonale L. 19.900 l.c.**



Dimensioni ridottissime, alta efficienza, basso consumo. Elettronica con 3 modi di nota. Alimentaz.: 9-16 Vcc-100 mA. Dimensioni: 43x39x58 mm. (allarmi vari pagg. 114-134 Catalogo Monacor).

**OS 620 - Oscilloscopio doppia traccia L. (Telefonare)**



Strumento ideale per ogni laboratorio, dotato di tester componenti. Banda passante: DC-20 Mhz. Sensibil.: 5mV-20V/div. Altri dati a richiesta. Peso: 7 Kg. ca. Ottimo rapporto prezzo/prestazioni. Dimensioni: 294x352x162 mm. (Altri strumenti pagg. 163-189 Catalogo Monacor).

**AVC 500 - Amplificatore audio/video L. 45.000 l.c.**



Ottimo per compensare perdite di segnale durante duplicazioni e/o dovute a cavi lunghi. Regolatori separati audio video. Fornito di raffinati cavi con connettori dorati (mt. 1,80). Standard: NTSC, PAL, SECAM. In video: 1V/75 Ohm. Out Video: 1V/75 Ohm 0-3 db. In audio: ca 200 mV. Out audio: 1,5 Veff. max. Ampliudiod: 0/18db 10/20000 hz. Alimentaz: est. 12Vcc 5mA. (pag. 41 Catalogo Monacor)

**DH95 N - Microfono da palmo PTT L. 12.500 l.c.**



Ideale per C.B. Freq.: 200-10000 Hz. Sensibil.: 0,25 mV/1KHz. Impedenza: 500 Ohm. (Catalogo Monacor pag. 56).

**DH95 H - Microfono da palmo L. 12.500 l.c.**

Come DH95 N ma imp. 50 KOhm.

**AF 55 - Supporto magnetico antenna L. 29.500 l.c.**



Robusta base per antenne CB. Risolve i problemi di emergenza. Imped.: 52 Ohm. Connett. SO239. Diametro 105x130. (Pag. 100 Catalogo Monacor).

Vendita per corrispondenza in contrassegno in tutta Italia - Prezzi IVA INCLUSA - Contributo fisso spese di spedizione L. 7.000 Venite a Bologna? Migliaia di prodotti vi attendono nel nostro fornitissimo negozio... UN VERO PARADISO DELL'HOBBYSTA - LUGLIO CHIUSO - AGOSTO APERTO

Richiedete il catalogo illustrato (350 pagg.) inviando L. 3000 per contributo spese postali

COGNOME \_\_\_\_\_  
NOME \_\_\_\_\_  
VIA \_\_\_\_\_  
CITTA \_\_\_\_\_  
CAP \_\_\_\_\_

ECHO - EQUALIZZATORI - EFFETTI SPECIALI - CAVI SPECIALI E CONNETTORI DORATI - MIXER - CASSE ACUSTICHE - ACCESSORI PER HI-FI E VIDEO - MICROFONI E ACCESSORI - CUFFIE E AURICOLARI - ANTENNE E ACCESSORI

DISCOTECHE - MEGAFONI - MONITOR PER ANTIFURTO - ACCUMULATORI, ALIMENTATORI E CARICA BATTERIE PROFESSIONALI - STRUMENTI DI MISURA - STRUMENTI DA PANNELLO



# CONVERTITORE METEOSAT

Con un circuito formato da un amplificatore ad alta frequenza e da un miscelatore, il ricevitore VHF descritto nel numero 4/88 di Progetto potrà essere modificato per la ricezione del Meteosat II.

di Hijmar Westerwelle

L'esperienza con gli strumenti da laboratorio (oscilloscopio, frequenzimetro digitale, eccetera), nonché una certa pratica di montaggi in alta frequenza sono un'importante base di partenza per una costruzione coronata dal successo. Ciò premesso, ci occuperemo per prima cosa dello schema del miscelatore per il convertitore Meteosat (Figura 8). Il vero e proprio miscelatore è un transistor bipolare. Il segnale a 1,6945 GHz raggiunge, tra-

mite L1 e L2, la base del transistor, mentre il segnale di oscillatore locale (1,557 GHz) arriva tramite L4 ed L3. Nel circuito di collettore del transistor miscelatore è inserito un circuito accordato a 137,5 MHz, dal quale viene prelevato il segnale risultante dalla differenza in frequenza dei due segnali in ingresso. L4, L3, L2 e L1 formano un circuito a  $\lambda/4$ . La loro taratura viene effettuata allungando o accorciando con precauzione le piste conduttrici.

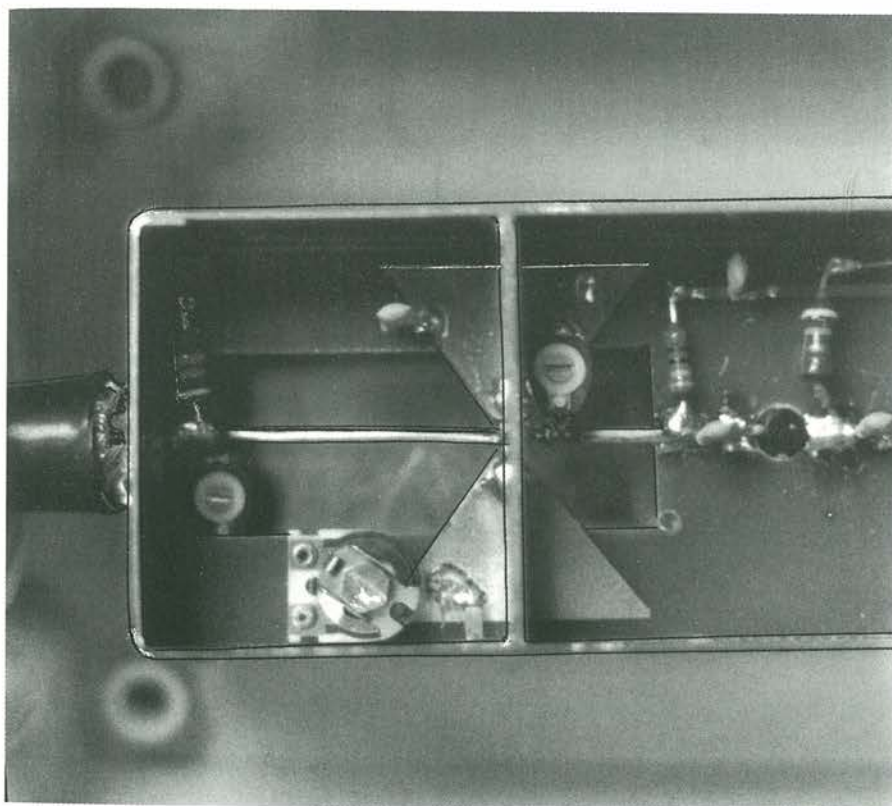


Figura 1. Stadio d'ingresso del prototipo del preamplificatore: il compensatore sul drain del FET non è più necessario. I massicci cablaggi verso il FET minimizzano le perdite (L12, L13).

## Il PLL è l'elemento più importante

Al fine di rendere meno impegnativa la taratura, per produrre la frequenza di oscillatore locale è stato utilizzato un circuito PLL, basato sull'integrato SL1451 della Plessey. Si tratta di un demodulatore FM a larga banda con PLL, come quelli utilizzati per la ricezione dei satelliti televisivi. Il chip contiene un amplificatore limitatore, un comparatore di fase e il transistor oscillatore per un VCO.

All'amplificatore limitatore viene applicato un segnale quarzato a 97,3125 MHz. Durante l'amplificazione e la limitazione di questo segnale appaiono varie armoniche. L'oscillatore controllato in tensione (VCO) è predisposto in modo da oscillare circa sull'ottava armonica del segnale d'ingresso. Mediante il comparatore di fase, l'oscillatore viene tarato esattamente a 778,5 MHz. Poiché la larghezza di banda dell'anello di regolazione è stata scelta in modo da essere piuttosto ampia, il segnale d'uscita del VCO è molto pulito. I 778,5 MHz così prodotti vengono prelevati induttivamente e applicati a un amplificatore a larga banda. Dopo una duplicazione di frequenza a 1,557 GHz, il segnale desiderato è disponibile su L4.

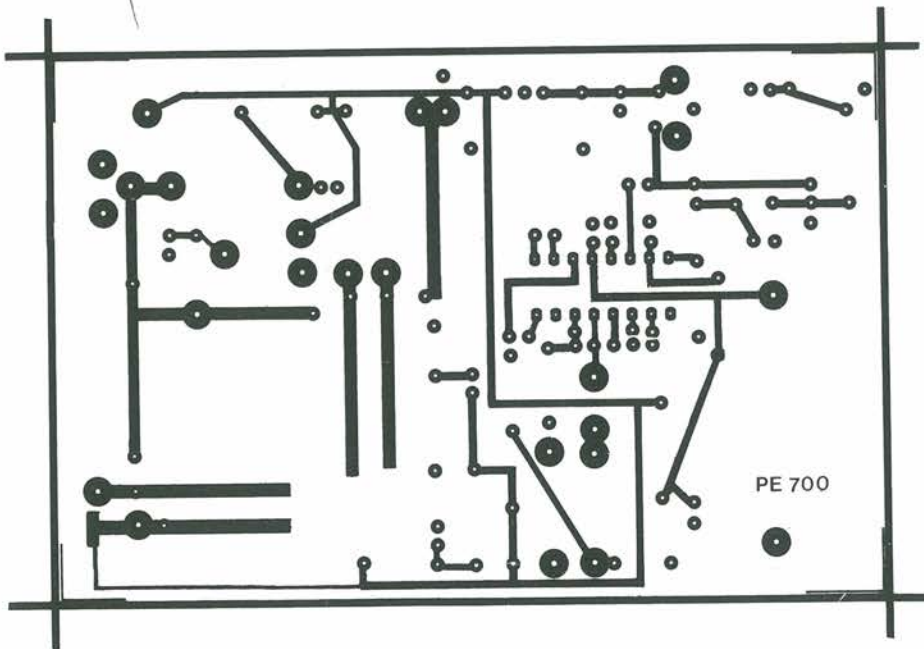
Il preamplificatore (Figura 9) è composto principalmente da uno stadio a GaAs FET, nonché da due amplificatori a larga banda.

Per la costruzione, occorre attenersi con la massima precisione ai disegni di montaggio dei componenti (Figure 5...7). I terminali dei componenti dovranno essere saldati più corti possibile. Nel modulo miscelatore, parte dei componenti verrà montata sul lato delle piste di rame (Figura 5). Nell'amplificatore, tutti i componenti eccetto il trimmer vanno montati sul lato rame. Per i componenti così montati occorre accertarsi che siano predisposti i contatti di massa eventualmente necessari.

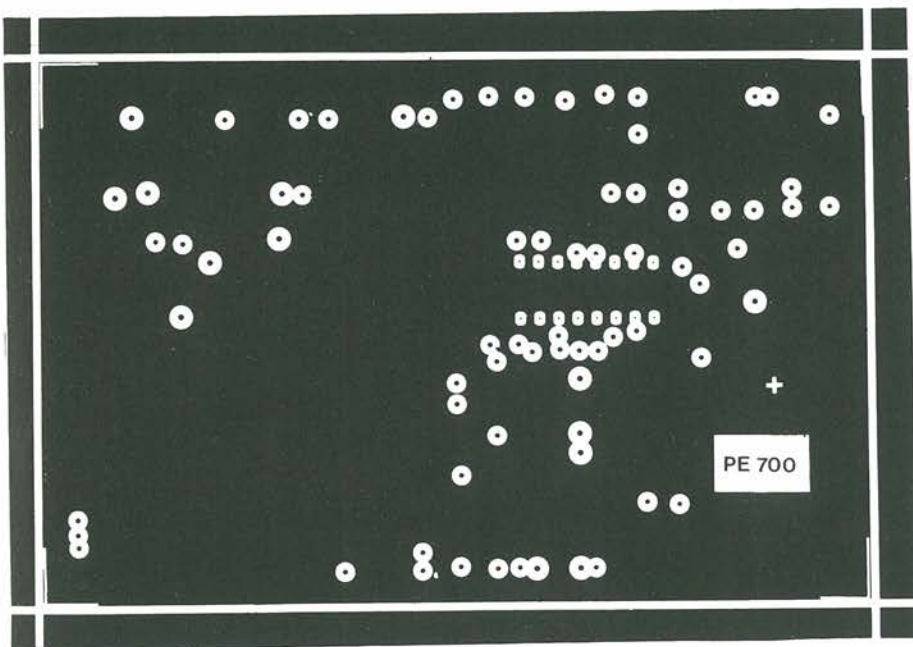
## Scarso rumore grazie al GaAs

Nella costruzione dell'amplificatore è necessario ricordare i seguenti punti:

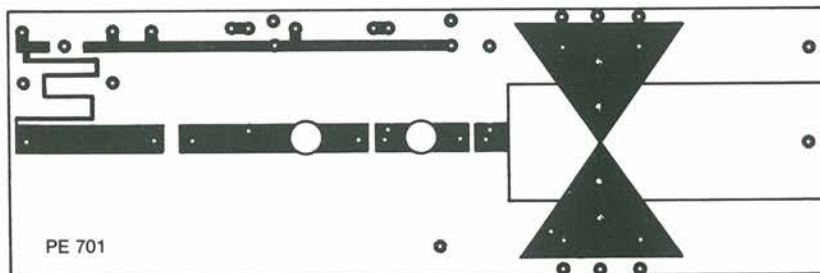
- Il GaAs FET è un componente molto sensibile e pertanto deve essere montato per ultimo: questo transistor può essere infatti danneggiato dall'elettricità statica quando lo si afferra con le mani. Prima di trafficare con il FET è indispensabile collegare a terra il proprio corpo. Una protezio-



*Figura 2. Circuito stampato del miscelatore (lato inferiore) scala 1:1.*



*Figura 3. Circuito stampato del miscelatore (lato superiore) scala 1:1.*



*Figura 4. Circuito stampato dell'amplificatore del convertitore scala 1:1.*

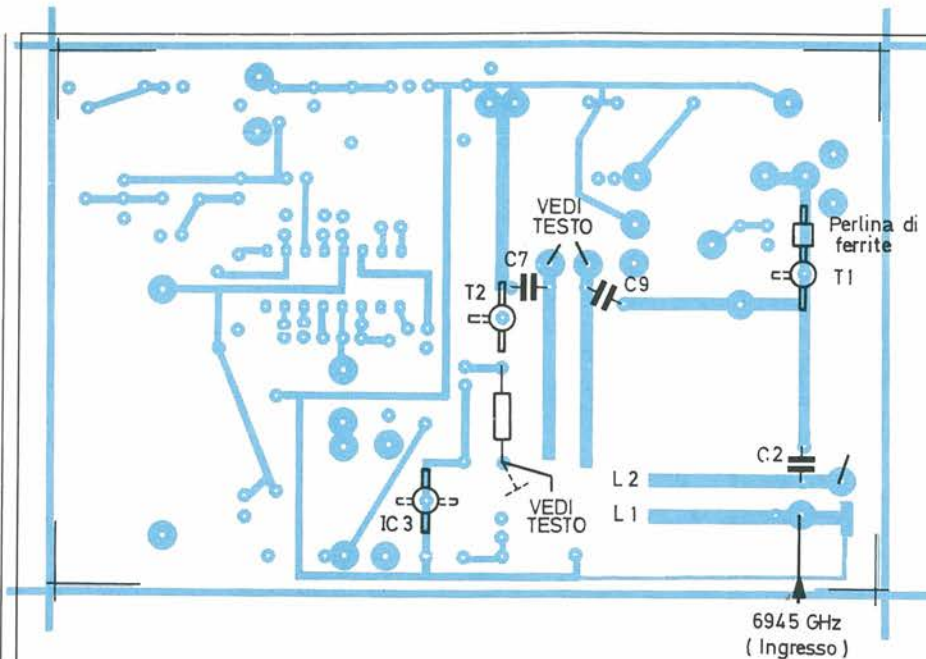


Figura 5. Disposizione dei componenti sul circuito stampato del miscelatore (lato rame). Alcuni componenti verranno fissati sul lato opposto.

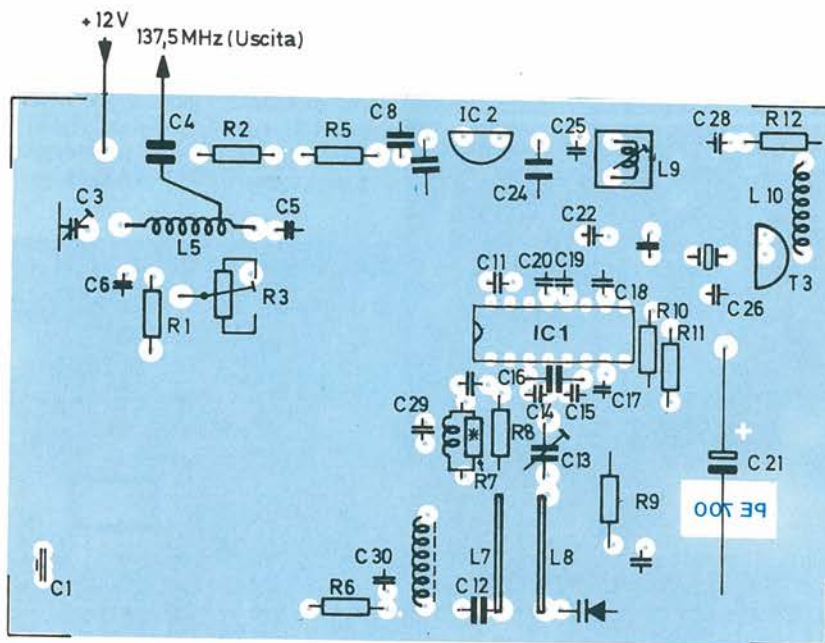


Figura 6. Disposizione dei componenti sul lato superiore del miscelatore: la bobina L8 deve essere dimensionata con la massima precisione.

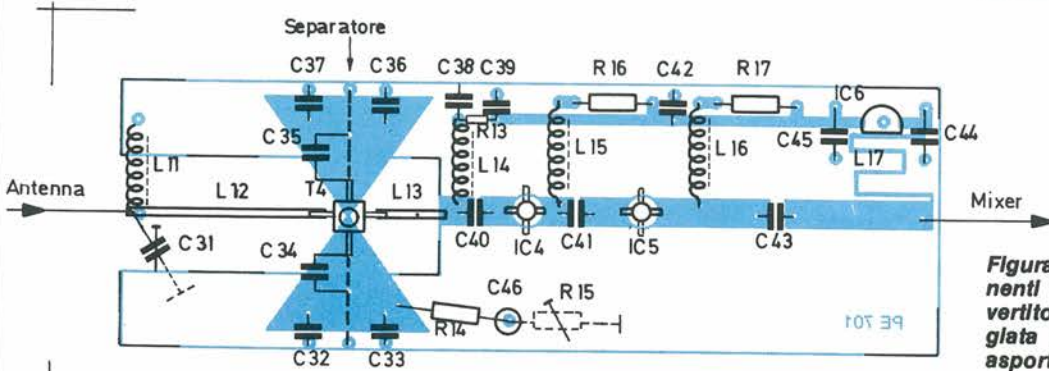


Figura 7. Disposizione dei componenti dell'amplificatore del convertitore Meteosat. L'area tratteggiata della basetta dovrà essere asportata con un seghetto. Tutti i componenti (escluso il trimmer) verranno saldati sul "lato rame".

NOTA: Queste sezioni non sono collegate a massa



ne sufficiente in tale caso viene fornita da alcuni giri di filo di rame nudo collegato a terra, avvolti direttamente sulla pelle del polso.

Durante la saldatura di L12 e L13 ai piedini del FET è necessario prestare attenzione a tenere il saldatore a contatto con i terminali per il più breve tempo possibile.

● Per l'amplificatore a larga banda praticare sulla basetta i corrispondenti fori. Montare i componenti aderenti al piano di massa indi infilare i piedini d'ingresso e di uscita nei rispettivi fori e saldarli alle piste di rame, mantenendoli corti il più possibile.

● Saldare la basetta ultimata in una scatola di lamierino stagnato, sulla quale saranno stati praticati in precedenza i fori da 8 mm per l'ingresso e l'uscita.

● Saldare per ultima la parete di separazione tagliata all'altezza del FET. La parete superiore non dovrà toccare né il transistor né i triangoli incisi.

Saldare il cavo coassiale RG-213 ai fori della scatola in lamierino stagnato del gruppo amplificatore. Collegare il conduttore centrale alla basetta e la calza esterna, lungo un anello, alla scatola metallica. Lo spezzone di cavo che va all'antenna dovrà essere più corto possibile.

Inserire ora il modulo amplificatore finito in un contenitore di plastica a tenuta stagna.

## Miscelazione perfetta

Nella costruzione del gruppo miscelatore, ci si deve attenere ai seguenti criteri.

● Mantenere le dimensioni di L8 più precise possibile.

● Avvolgere secondo le indicazioni la bobina in parallelo al resistore da 5,6 k $\Omega$ , infilarla sul resistore e saldarla poi direttamente ai suoi terminali.

● Sul terminale di collettore del transistor miscelatore inserire una perla di ferrite (FP). Affinché il transistor possa rimanere aderente alla superficie della basetta, nonostante l'ingombro della perla, praticare una piccola cava sul supporto isolante dello stampato.

● Tre delle linee a quarto d'onda devono avere una delle estremità collegate a massa (consigliamo di utilizzare piccoli rivetti forati). In corrispondenza alla quarta linea, saldare un condensatore a chip da 1 nF.

● Anche per questo modulo è necessaria una scatoletta di lamierino stagnato.

Per la taratura del convertitore Meteosat ultimato, iniziare dal gruppo miscelatore. Dopo aver collegato la tensione di alimentazione e il ricevitore per satelliti meteo, immettere nell'ingresso del miscelatore un segnale da 137 MHz. Ruotando il condensatore da 22 pF (C3), effettuare la taratura per la massima lettura sull'S-meter. Alternativamente a questa operazione, ricercare il migliore punto di connessione del con-

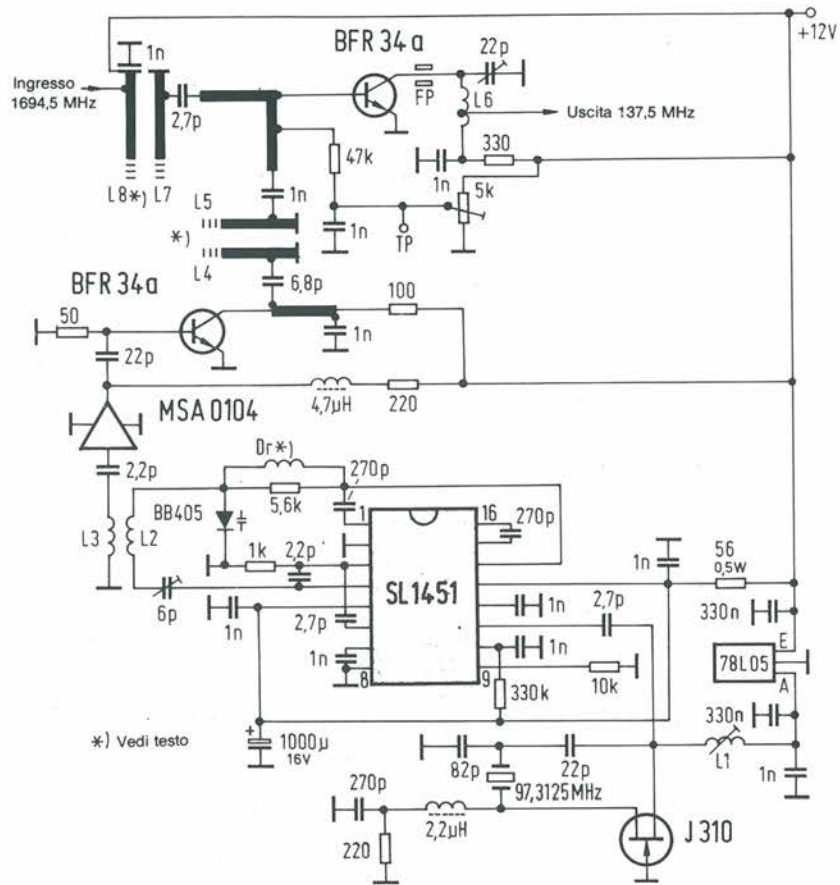


Figura 8. Schema elettrico del miscelatore: per la moltiplicazione di frequenza è stato utilizzato un PLL (anello ad aggancio di fase).

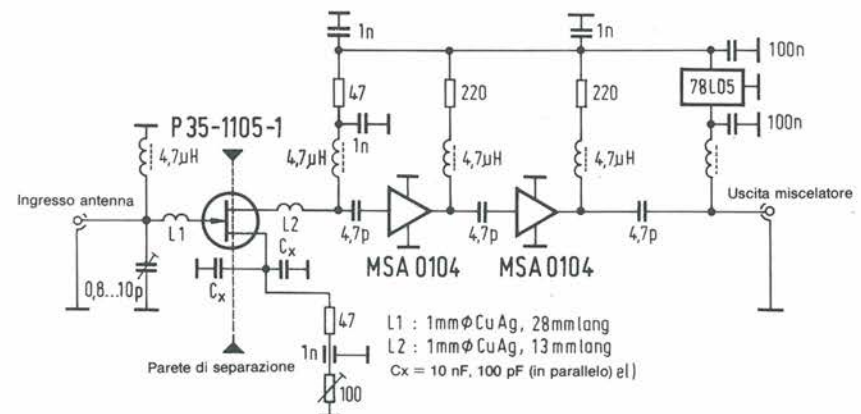
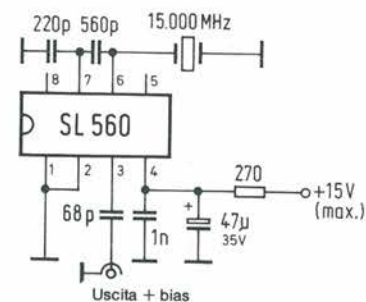


Figura 9. Schema del preamplificatore per il convertitore Meteosat. Per facilitare in qualche modo la costruzione è stato scelto un amplificatore a larga banda.

densatore C4 su L5 (a circa una spira di distanza dall'estremo "freddo"). Tarare poi, con L8 l'oscillatore a quarzo sulla frequenza di 97,3125 MHz collegando, tramite un condensatore di accoppiamento, il piedino 11 dell'SL1451 a un frequenzimetro digitale. Quest'ultimo andrà in seguito collegato, sempre tramite un condensatore, all'uscita dell'MSA0104. Ruotare ora con precauzione il compensatore da 6 pF(C13) fino a ottenere una frequenza di 778,5 MHz.

### Centrotredicesima armonica

Per la successiva taratura, sarà necessario un piccolo oscillatore di prova, il cui schema è illustrato in Figura 10. Utilizzando un quarzo di 15 MHz, la 113esima armonica avrà la frequenza di 1695 MHz. Il suo valore esatto si troverà misurando la frequenza della fondamentale e moltiplicandola per 113. Sottraendo la frequenza del-

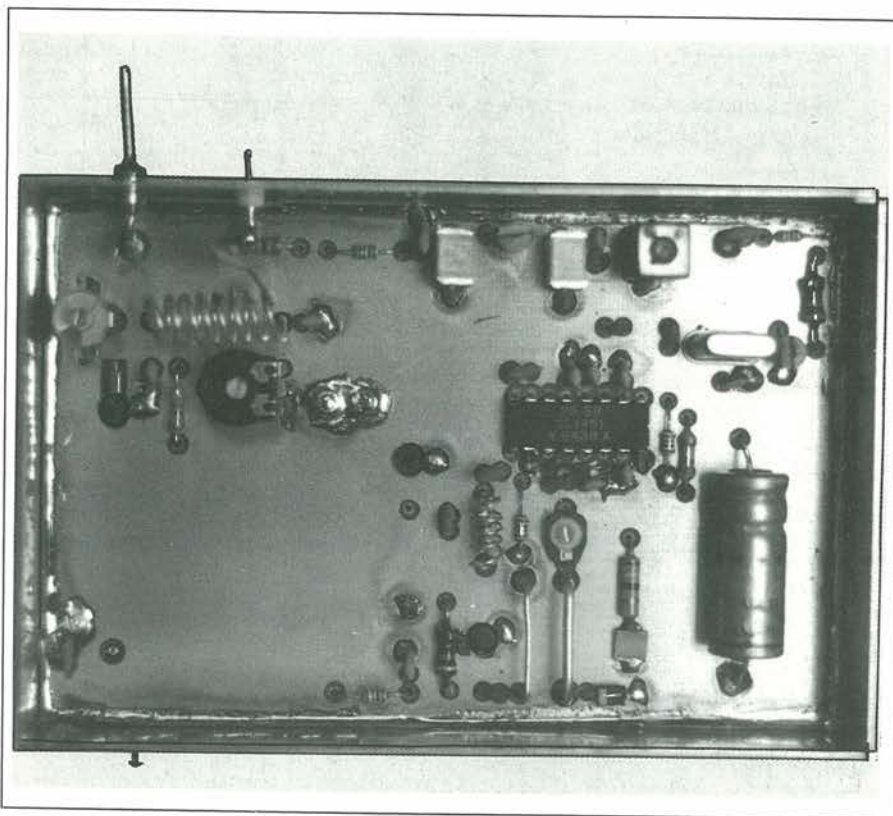


**Figura 10.** Questo piccolo oscillatore di prova facilita la taratura del convertitore.

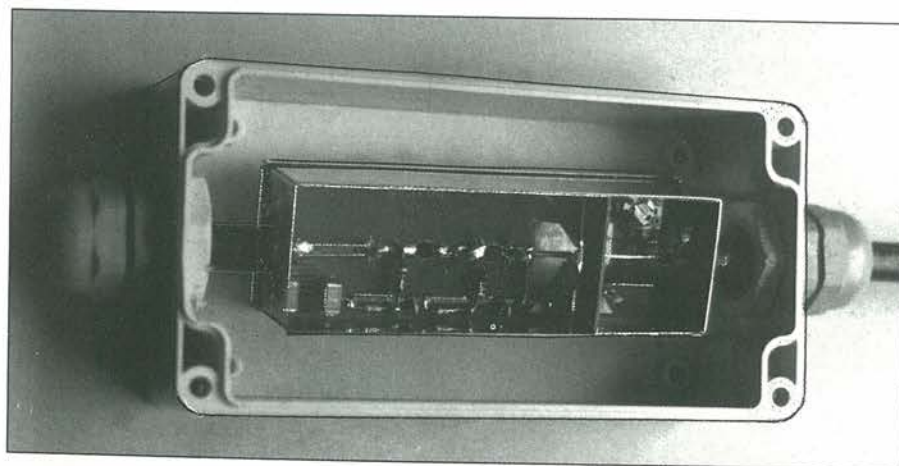
l'oscillatore locale (1557 MHz), si ottiene la frequenza di ricezione. Se il valore ottenuto dal calcolo dovesse essere maggiore di 137,990 MHz, modificare opportunamente la frequenza dell'oscillatore locale, ruotando L9. L'ampiezza d'uscita dell'oscillatore di prova potrà essere regolata variando la tensione di alimentazione. Purtroppo però questa regolazione non ha un andamento lineare: la massima ampiezza viene raggiunta a circa 8 V.

Dopo aver collegato l'oscillatore di prova, si potrà già constatare una deviazione dell'S-meter. Accorciando o allungando con precauzione (1 mm alla volta) la linea a quarto d'onda (l'allungamento si ottiene saldando corti spezzoni di filo argentato), si otterrà la massima deviazione dell'S-meter. Regolare il trimmer da 5 kΩ R3 in modo da ottenere una tensione di 0,9 V al punto di prova TP.

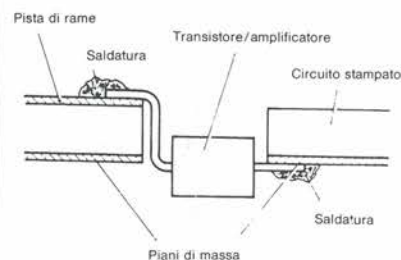
Collegare per ultimo il preamplificatore, e applicare il segnale di prova al suo ingresso. Tarare nuovamente il compensatore per il massimo della lettura. Questa operazione dovrà essere effettuata con molta precisione, perché il compensatore reagisce in maniera oltremodo sensibile. Il trim-



**Figura 11.** Il mixer ultimato e inserito nel contenitore.



**Figura 12.** Il preamplificatore dovrà essere inserito in un contenitore di plastica, in modo da poterlo lasciare all'aperto.



**Figura 13.** Particolare del montaggio degli amplificatori.

mer deve rimanere dapprima in posizione centrale. Dopo questa operazione di taratura, riportare nelle condizioni iniziali la bobina L9, eventualmente fuori taratura. Effettuare infine la sintonia di precisione con l'antenna orientata verso il Meteosat. Sarà meglio utilizzare i toni di pausa, irradiati nell'intervallo tra due immagini. Effettuare quest'ultima taratura regolando i due trimmer dell'amplificatore e il trimmer da 5 k $\Omega$  nel miscelatore. Regolare questi componenti alternativamente in modo che il grigio sul monitor della memoria d'immagine risulti il piú possibile uniforme, senza piccoli punti neri o bianchi. ■

**Leggete** a pag. 4  
Le istruzioni per richiedere  
il circuito stampato.

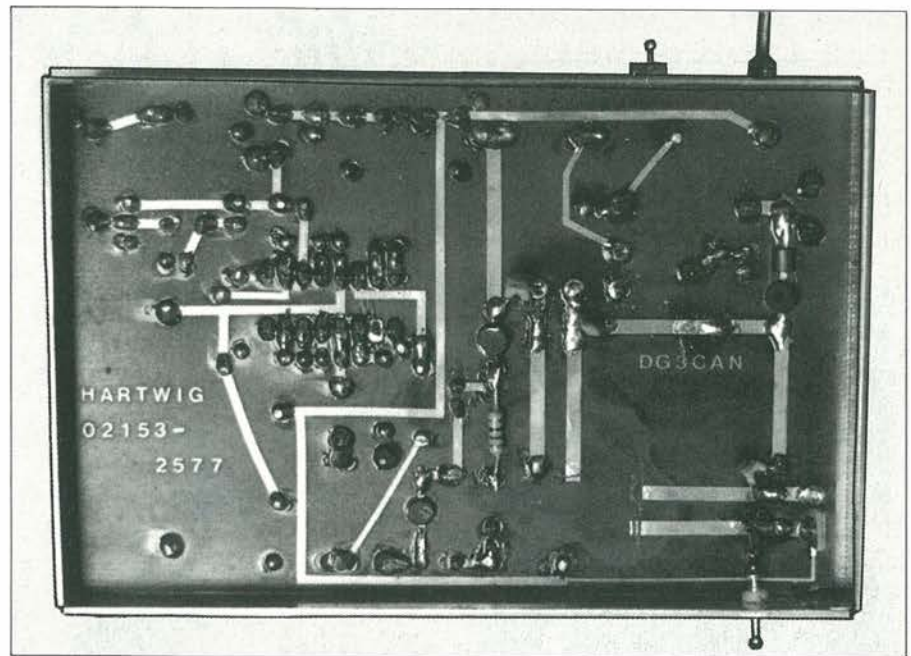


Figura 14. Il mixer visto dal lato saldature.

## Elenco componenti

### Mixer

#### Semiconduttori

IC1: SL1451 Plessey  
IC2: 78L05 o equiv.  
IC3: MSA0104 (Avantek)  
T1, T2: BFR 34 A  
T3: J310

#### Resistori

R1: 47 k $\Omega$   
R2: 330  $\Omega$   
R3: 5 k $\Omega$ , trimmer orizz.  
R4: 50  $\Omega$   
R5: 100  $\Omega$   
R6: 220  $\Omega$   
R7: 5,6 k $\Omega$   
R8: 1 k $\Omega$   
R9: 56  $\Omega$ , 0,5 W  
R10: 10 k $\Omega$   
R11: 330 k $\Omega$   
R12: 220  $\Omega$

#### Condensatori

C1: 1nF chip  
C2: 2,7 pF,  
C3: 22 pF, compensatore  
C4: 1 nF  
C5: 1 nF  
C6: 1 nF  
C7: 6,8 pF, chip  
C8: 1 nF  
C9: 1 nF, chip  
C10: 270 pF  
C11: 270 pF  
C12: 2,2 pF  
C13: 6 pF, trimmer capacitivo

C14: 2,2 pF  
C15: 1 nF  
C16: 2,7 pF  
C17: 1 nF  
C18: 1 nF  
C19: 1 nF  
C20: 1 nF  
C21: 1000  $\mu$ F  
C22: 2,7 pF  
C23: 330 nF  
C24: 330 nF  
C25: 1 nF  
C26: 82 pF  
C27: 22 pF  
C28: 270 pF  
C29: 22 pF  
C30: 1 nF

#### Varie

L1: Incisa sul C.S.  
L2: Incisa sul C.S.  
L3: Incisa sul C.S.  
L4: Incisa sul C.S.  
L5: 8 spire filo CuAg  $\leftrightarrow$   $\varnothing$  1 mm,  $\varnothing$   $\leftrightarrow$  supporto = 5 mm  
L6: 4,7  $\mu$ H  
L7: filo CuAg,  $\varnothing$  0,5 mm  
L8: filo CuAg,  $\varnothing$  1,5 mm  
L9: Neosid BV5061  
L10: 2,2  $\mu$ H  
1 perlina di ferrite  
2 connettori coassiali tipo N o BNC  
1 contenitore in lamierino stagnato (74x111x30 mm)  
Quarzo 97,3125 MHz  
2 passanti in teflon

#### Preamplicatore

Semiconduttori  
T4: P35-1105-1 (Plessey)

IC4: MSA 0104 (Avantek)  
IC5: MSA 0104 (Avantek)  
IC6: 78L05 o equiv.

#### Resistori

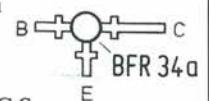
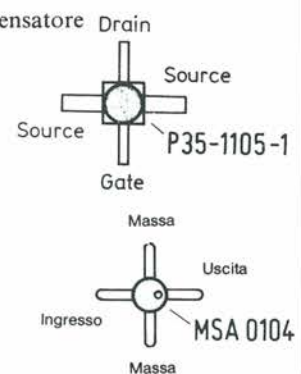
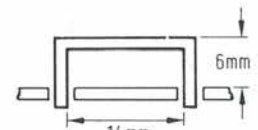
R13: 47  $\Omega$   
R14: 47  $\Omega$   
R15: 100  $\Omega$ , trimmer  
R16: 220  $\Omega$   
R17: 220  $\Omega$

#### Condensatori

C31: 0,8... 10 pF, compensatore  
C32: 1 nF  
C33: 10 nF, chip  
C34: 100 pF  
C35: 100 pF  
C36: 10 nF, chip  
C37: 1 nF, chip  
C38: 1 nF  
C39: 1 nF  
C40: 4,7 pF, chip  
C41: 4,7 pF, chip  
C42: 1 nF  
C43: 4,7 pF, chip  
C44: 100 nF  
C45: 100 nF  
C46: 1 nF, condensatore passante

#### Varie

L11: 4,7  $\mu$ H  
L12: filo CuAg,  $\varnothing$  1 mm, 28 mm  
L13: filo CuAg,  $\varnothing$  1 mm, 13 mm  
L14: 4,7  $\mu$ H  
L15: 4,7  $\mu$ H  
L16: 4,7  $\mu$ H  
L17: bobina d'arresto incisa sul C.S.  
Contenitore in lamierino stagnato (111x37x30 mm)  
Connettori N o BNC



**RECTRON s.a.s. OFFERTE 1988**  
 v. Davanzati 51 Milano

Vendita per corrispondenza di materiale elettronico nuovo e surplus.  
 Ordine minimo L. 25.000  
 Spese postali carico acquirente  
 Prezzi comprensivi di IVA  
 Catalogo annuale L. 3.000 gratis ai clienti

Con S. ai indicano articoli surplus

**Speciale ROBOTICA**

Motori passo passo 200 step	L. 22.000
" " 400 step	18.000
Schede di controllo per mop	50.000
Circuito stampato + manuale	6.000
Motore Vcc + g. tachimetrico con riduttore	9.000
" " " " " "	15.000
Giunto adattatore per alberi diversi da 2 mm a 5 mm	L. 4.000

**OFFERTISSIME**

100 LED misti	18.000
50 IC misti	9.000
1 Kg bachelite	9.000
1 Kg vetronite	12.000
1 Kg schede 1 scelta	12.000
1 " " 2 " "	8.000
1000 resistenze miste	18.000

**OFFERTE SPECIALI - PREZZI FAVOLOSI - ARTICOLI ESCLUSIVI - NOVITA'**

L. 2.000

25 Zener misti	L. 2.000
3 Radiatori per TO 3	
8 Quarzi S.	
100 resistenze miste	
50 condensatori misti B.T.	
50 " " " " A.T.	
20 " " di precisione	
20 " " 0,1 uF 250 vI	
50 componenti C.L.Tr. IC	
15 dissipatori per TO 18	
2 oscillatori quarzo ibridi	
1 quarzo 4 MHz	
2 " " 5,0688 MHz	
4 trasformatori innesco Triac	
100 distanziatori nylon 12 mm	
4 coppie puntali tester	
10 potenziometri slider misti	
2 variabili a mica per A.H.	
1 foto accoppiatore	
2 ferriti 9	
1 portasaldatore di metallo	
50 miche 11 x 16	
40 " " 14 x 18	
30 " " 25 x 38	
8 porta led ottone o neri o cromati	
20 porta led plastica neri	
40 distanziatori ceramica 7 x 13	
3 portafusibili pannello	
30 passacavi in gomma	
20 ferma cavi in plastica	
100 chiodini 0 0,8 o 1 o 1,2 o 1,5 mm	
100 pin piatti	
20 basette bachelite ramate 37 x 94	
20 " " " " 55 x 55	

**OFFERTISSIME**

Stampante a margherita di qualita' - Centronic - 138 colonne - 4 passi di scrittura produzione Olivetti garanzia 3 mesi

L. 390.000

Alimentatore fogli singoli	L. 120.000
Sprochet	L. 100.000

**NOVITA'**

Microscopio dotato di zoom e di visore X 35 - X 900

Corpo in metallo  
 Lenti in vetro  
 Con illuminatore manuale  
 " accessori

L. 70.000

**ALIMENTATORE Stabilizzato**  
 ingresso 220 V 50 Hz  
 uscite Vcc.

+ 5 4 A	
+ 12 1 A	
+ 12 1 A	
+ 36 2 A	

L. 45.000

Confezione ferro percloruro  
 " " lega saldante

L. 4.000  
 L. 4.000

Reggi schede  
 Trapezi per circuiti stampati  
 mandrino per trapezi

L. 11.000  
 L. 11.000  
 L. 3.500

Gomma abrasiva pulitura C.S.

L. 2.000

Porta saldatore in metallo con pulisci punta al silicene

L. 9.900

Contentori in ARS  
 130 x 130 x 65  
 160 x 160 x 72

L. 4.800  
 L. 5.800

**ARTICOLI ESCLUSIVI**

TRC per oscillografi e RTTY  
 3 LOI Ø 30 mm L. 38.000  
 2 API Ø 50 mm L. 38.000  
 6 LOI 40 x 60 L. 39.000

Lampada luce di Wood 8 W L. 15.000

Manuali  
 Celle solari L. 2.000  
 Il motore passo passo L. 2.000  
 Il microscopio L. 2.000  
 Le lampade allo xenon L. 2.000

Volmetro digitale a 3,1/2 digit L. 39.000  
 Decade di conteggio " 9.800  
 Gen. di funzioni 30 - 1 MHz " 38.000  
 Lampeggiatore lampada Xenon " 14.000  
 Antifurto auto " 9.800  
 Vu meter a led " 12.000  
 Interruttore crepuscolare " 9.800  
 Sirena bitonale " 6.500

**RECTRON VENDITA PER CORRISPONDENZA DI COMPONENTI ACCESSORI, MINUTERIE** TEL.02-3760485 v. DAVANZATI 51 MILANO

**OPPORTUNITA'**

batteria ni-cd 90 mA 4,5 V L. 4.200  
 microswitch miniatura " 2.000

dipswitch 2 vie L. 600  
 " " 4 " " 1.000  
 " " 8 " " 1.600  
 " " 10 " " 2.200

cicalino 3 - 6 - 9 - 12 V " 2.000  
 " piezo " 1.300  
 commutatore 1 via 26 posizioni " 3.000  
 rele' reed 6 V " 2.000

Strumento a indice Metrix 68 x 72 10 uA L. 10.000

diapason L. 2.200  
 Fototransistor " 2.000  
 Fotoaccoppiatore " 2.000  
 Fotoresistenza " 2.500

Sensore ottico di precisione per la misura di radiazioni luminose L. 3.800

testina magnetica " 2.000  
 test point a molla " 1.000

FND 800 L. 3.600  
 LT 302 " 2.000  
 LT 528 " 3.000  
 LT 533 " 2.000

Display 3 1/2 digit multiplessato L. 4.500

Filtro rete 2 A L. 2.500  
 " " 4 A L. 3.500  
 " " 16 A L. 5.500

Ampolla reed L. 500  
 " grande " 1.000

termistore di precisione L. 1.500  
 interruttori termici L. 1.500

tastiera gomma 16 tasti L. 1.000  
 pulsante reset L. 1.500  
 tastiera telefonica L. 2.000  
 " a reed 16 tasti L. 5.000  
 pulsante NC o NA L. 700

Rele' 12 V 3 scambi 4A L. 4.000  
 " miniatura 6-9-12V L. 2.500  
 " al mercurio 12 V " 2.500

microdip S. binario o BCD L. 1.500  
 Ventola tangenziale 220 V S. " 15.000  
 " " 110 V S. " 10.000

Trasformatori Primario 220 sec.

6V 1 A	L. 3.000
6V 2 A	" 4.000
9V 0,8 A	" 4.000
12V 1 A	" 5.500

Trasformatore accoppiamento per modem telefonico L. 4.000

R. corazzate 25 W  
 valori in ohm: 5,6 - 15  
 24 - 36 - 75 cad L. 1.000  
 R. corazzate 10W 100 ohm " 1.000

IN 21 C diodo x u onde L. 2.000

2N 3055	L. 1.000
LM 309	" 1.500
TIP 136 3x	" 1.000
TBA 820	" 1.000
TIP 32 2x	" 1.000
BD 676 2x	" 1.000
LM 311	" 1.000
7475	" 1.000
74125	" 1.000
74S 138	" 1.000
74161	" 1.000
74C 195	" 1.000
74LS 221	" 1.000
74S 240	" 1.000
UART 2651	" 4.000

Quarzo 4 MHz L. 2.000  
 " 5.0688 MHz " 1.000

Potenzimetri semifissi stagni a filo, norme MI cd. L. 2.500  
 valori ohm: 50, 220, 500, 4,7 K, 5 K, 10 K

Commutatori cd. L. 1.800  
 Commutatori stagni cd. L. 2.500

1 Via 12 pos.  
 2 " 6 " "  
 3 " 4 " "  
 4 " 3 " "  
 6 " 2 " "

Basetta doppio rame presensibilizzata 150 x 200 vetronite L. 13.000

Nuclei coppetta f esterno

13 mm	L. 350
18 mm	" 450
25 mm	" 550

striscia di Jumper dorati 40 pin L. 2.500  
 100 Jumper dorati " 2.500  
 20 cavallotti dorati " 2.000  
 20 bananine dorate Ø 1,8 mm " 2.000

1 Kg materiale elettronico misto vario ottimo per esperienze L. 7.000  
 1/2 Kg stagno 60/40 3 anime 1mm " 15.000

Proteggi il tuo laboratorio di informatica da disturbi, scariche, frequenze spurie, con la canalina di distribuzione completa di centralina antidisturbo 3.000 W di potenza solo L. 30.000

Display multiplessato 12 digit L. 3.000  
 Scheda interfaccia RS232 con schemi IE 488 " 20.000

Elimina i disturbi sui cavi di trasmissione dati sfermandoli con la nostra piattina di rame flex. prezzo di lancio solo L. 800 al mt

microfono a feet L. 2.500  
 rele' mercurio 12V 1 scambio L. 3.000  
 filo per wire-wrap 10 m " 2.000  
 microswitch fine corsa 2A 250V " 2.000  
 L. aereo x ricevitore semplice " 2.000

Contraves binario " 3.000  
 impedenze 1 - 30 - 70 ull cd " 500  
 Altoparlante 16 ohm 100 mm " 1.000  
 Cavo collegamento RS 232 3 mt " 25.000

Spugnetta imbevuta di liquido utile x la eliminazione di cariche elettrostatiche L. 2.000

OROLOGIO BINARIO in kit simpatico circuito di facile montaggio che permette di misurare ore, minuti e secondi L. 25.000

Motore 12 Vcc con riduttore utile per aprri cancelli servomeccanismi elevata potenza L. 20.000

Se hai delle speciali esigenze scrivici, da noi si trovano articoli esclusivi con prezzi concorrenziali. Con un piccolo ordine puoi essere inserito nella nostra lista clienti e ricevere il nostro catalogo con riportate tutte le piu' valide offerte.

**RICORDATI RECTRON**  
 v. Davanzati 51  
 Milano

# TEMPORIZZATORE AUDIOVISIVO

Qualsiasi vecchio temporizzatore può segnalare quando le uova sono pronte, ma quanti sono in grado di dirvi quando le uova sono cotte solo a metà? Con questo dispositivo potrete veder scorrere il tempo, segnato da 58 LED.

*a cura della Redazione*

**S**ono stati progettati molti temporizzatori elettronici per la cottura delle uova, che emettono un segnale acustico alla scadenza del tempo predisposto, ma quasi nessuno permette di osservare il passaggio del tempo: questa era una prerogativa dei modelli di una volta, a forma di clessidra, in cui si vedeva lo scorrere della sabbia. Il progetto descritto in questo articolo combina i vantaggi di un circuito elettronico (che fa suonare un allarme) con quelli di un display funzionante in modo da imitare una vecchia clessidra. Un display, formato da un certo numero di LED disposti in una particolare configurazione, imita lo scorrere della sabbia. Si può così vedere la "sabbia" elettronica, sotto forma di LED che si accendono in sequenza, "scorrere" dalla sezione superiore a quella inferiore, a partire dal momento in cui il temporizzatore viene messo in posizione eretta. Quando le uova raggiungono il punto di cottura prestabilito, suona un avvisatore acustico e la "sabbia" cessa di scorrere, mentre l'allarme continua a suonare finché il temporizzatore non viene rimesso in posizione distesa.

## Descrizione del circuito

Lo schema elettrico del temporizzatore elettronico per la cottura delle uova è illustrato in Figura 1. Il circuito è controllato dall'interruttore a mercurio S1 montato in modo che, quando il dispositivo viene sollevato in posizione eretta, l'interruttore si chiude e il temporizzatore inizia a funzionare. In qualsiasi altra posizione, l'interruttore è aperto e il circuito è disattivato. La temporizzazione dell'intero circuito viene ottenuta mediante IC1 che è un temporizzatore 555 configurato come multivibratore astabile; la sua frequenza è deter-

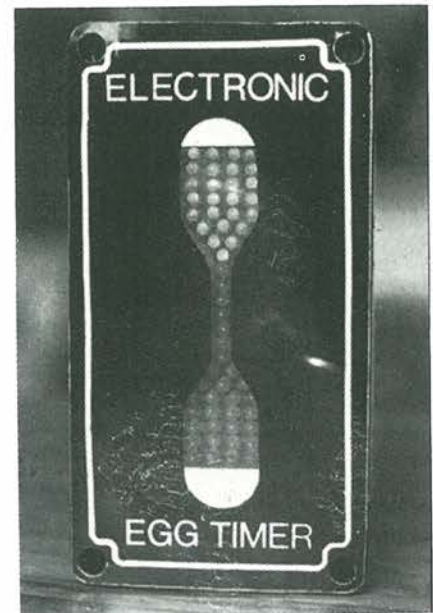
minata da VR1, R1, R2 e C1. Con i valori indicati sullo schema, questa frequenza è di circa 2,5 Hz e può essere variata regolando VR1. La possibilità di regolare la frequenza di funzionamento permette di variare il tempo che trascorre tra l'istante in cui il temporizzatore viene messo in funzione e il momento in cui viene prodotto il segnale acustico: si può così variare il tempo di cottura, adeguandolo ai gusti particolari dell'utilizzatore.

Gli impulsi emessi dal multivibratore astabile sono applicati a due circuiti contatori, ciascuno dei quali controlla una diversa sezione del display a "sabbia" elettronica.

## La sabbia scorre

L'effetto della sabbia che scorre dalla camera superiore a quella inferiore dell'"ampolla di vetro" è creato da un circuito sequenziale a sei stadi, pilotato da IC2, un contatore di Johnson 4017, che a sua volta pilota sei LED (LED1...LED6).

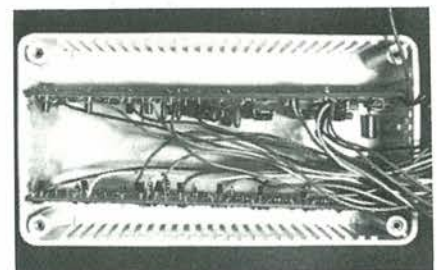
Gli impulsi di clock provenienti dal temporizzatore 555 vengono applicati all'ingresso CP0 di IC2, mentre il suo ingresso di clock che arriva a CP0 manda a livello "1", in successione, le uscite. In questo circuito sono utilizzate, per imitare la sabbia, soltanto le uscite da 1 a 6. Per evitare che il circuito superi i limiti di conteggio, l'uscita 7 (piedino 6) è collegata all'ingresso MR (piedino 15) del circuito integrato, tramite D1. R3 è un resistore di collegamento a massa, inserito per impedire che l'ingresso fluttui in uno stato logico indeterminato quando non è collegato al livello 1 tramite D1 o D2. Non appena questo ingresso passa dal livello logico "0" al livello "1", il circuito integrato ritorna a zero (con l'uscita 0 a livello "1") entro un intervallo molto breve (normalmente 9



ns). Il risultato è che il contatore attraversa la sequenza di uscite da 0 a 6, ciascuna delle quali assume, a turno, il livello "1". Poiché l'uscita 0 non è collegata a un LED (per un motivo che spiegheremo più avanti), il risultato è che i LED da 1 a 6 si accendono in sequenza, seguiti da un "conteggio" in cui nessuno dei LED che si trovano nel "tubetto" tra le due sezioni è acceso.

## La sabbia cade

In realtà, questo display è una versione rallentata e più complessa di quello che simula il passaggio della sabbia. Gli impulsi di clock prodotti dal temporizzatore 555 sono dapprima applicati all'ingresso CP0 di una delle due metà del doppio contatore



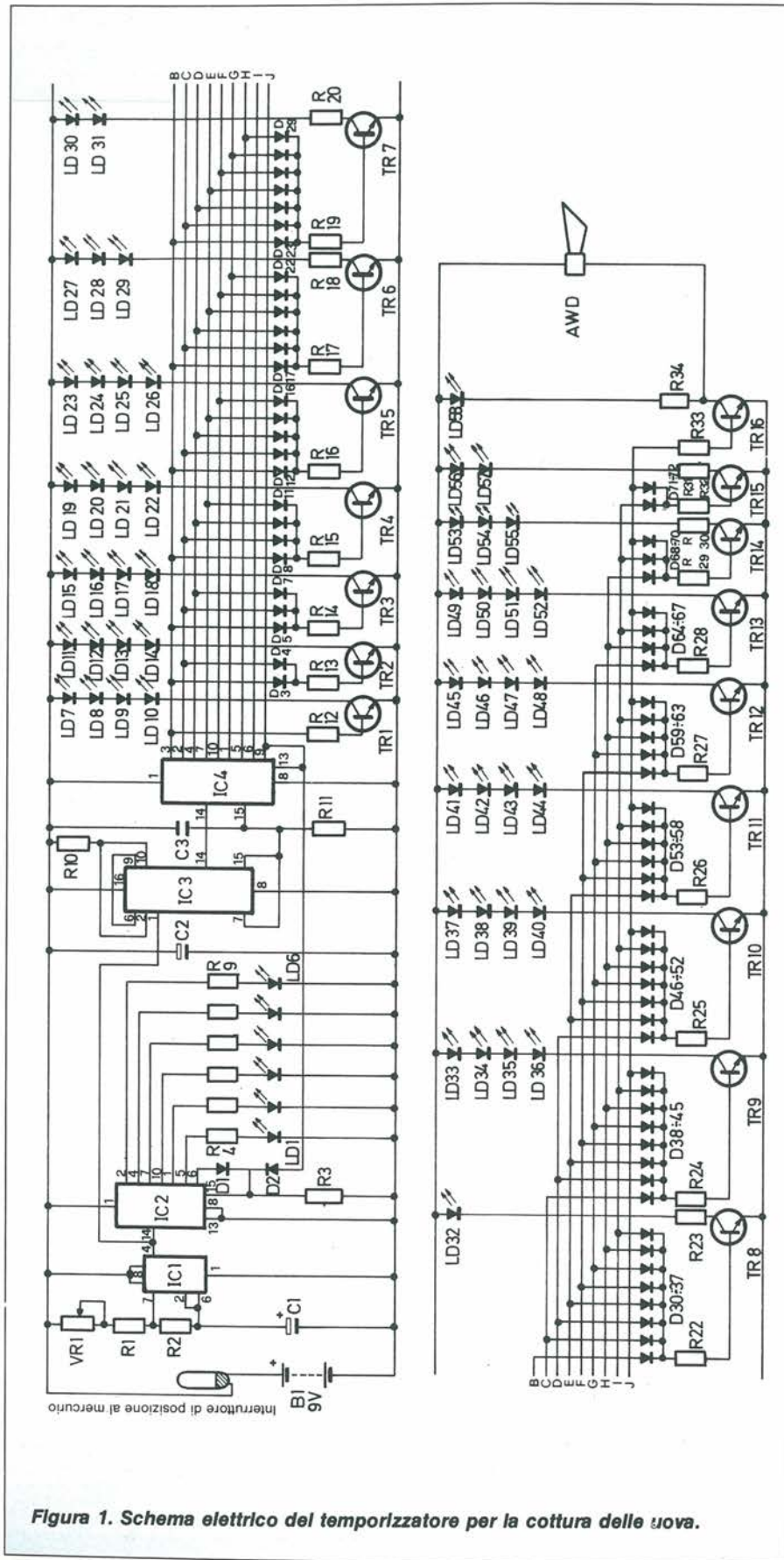


Figura 1. Schema elettrico del temporizzatore per la cottura delle uova.

BCD IC3 (4518). L'uscita 3 della prima metà del contatore è collegata all'ingresso CP0 della seconda metà del circuito integrato e gli impulsi provenienti dall'uscita 3 del secondo contatore sono applicati al resto del circuito. R10 fornisce un livello logico "1" agli ingressi CP1 delle due metà del 4518 ed è necessario per abilitare il circuito al conteggio. L'effetto di IC3 collegato in questo modo è di dividere per 100 gli impulsi d'uscita del temporizzatore 555.

Gli impulsi rallentati vengono applicati a IC4, che è un altro contatore 4017. Questo circuito integrato viene usato per pilotare i LED che imitano la "sabbia" nelle camere superiore e inferiore della "clessidra". Il contatore viene azzerato quando il circuito è attivato da un breve impulso positivo, generato da R11 e C3 e applicato all'ingresso PR di IC4. Gli ingressi CP1 delle due metà di IC3 vengono mantenuti al livello logico "1" mediante il resistore di pull-up R10.

Il display formato dai LED7... 58 è controllato dalle uscite 0...8 di IC4, tramite la matrice formata dai diodi D3...D72. Le uscite dalla matrice a diodi vengono usate per pilotare i transistori TR1...TR16, tramite i relativi resistori di caduta. Quando una delle uscite di IC4 va al livello logico "1", ne esce una corrente che perviene, tramite i diodi della matrice e il giusto resistore di caduta, alla base del transistore collegato a quella particolare riga di LED. Poiché il transistore agisce come un interruttore, la corrente che entra nella sua base fa accendere i LED, in sequenza. In serie ad alcune catene di LED è collegato un resistore, in modo che la caduta di tensione ai capi di ciascun LED sia quella prescritta per il suo funzionamento.

I diodi della matrice evitano la reciproca interferenza dei collegamenti diretti, che altrimenti si verificherebbe tra le uscite di IC4 e ciascun transistore. In ogni caso, la conduzione unidirezionale dei diodi impedisce alle correnti provenienti dalle uscite di ritornare attraverso l'altro collegamento effettuato a un transistore associato.

L'uscita 8 (piedino 9) di IC4 è collegata all'ingresso CP1 di IC4, che controlla l'operazione di conteggio da parte di IC4. Fintanto che l'ingresso CP1 è a livello logico "0", il circuito integrato prosegue il conteggio; quando l'ingresso è costretto ad assumere il livello "1", il contatore cessa di avanzare. Quando il dispositivo viene acceso, il contatore è azzerato, cioè tutte le sue uscite, tranne la prima, si portano a livello logico "0". L'ingresso CP1 è quindi predisposto al livello "0" e così rimarrà fino a quando il contatore raggiungerà il punto in cui l'uscita 8 commuterà al livello logico "1". Ciò avverrà soltanto quando sarà trascorso tutto il tempo necessario per la cottura delle uova e la sequenza di temporizzazione sarà stata completata. Il cambiamento di stato dell'ingresso CP1 fa fermare il contatore e il display si immobi-

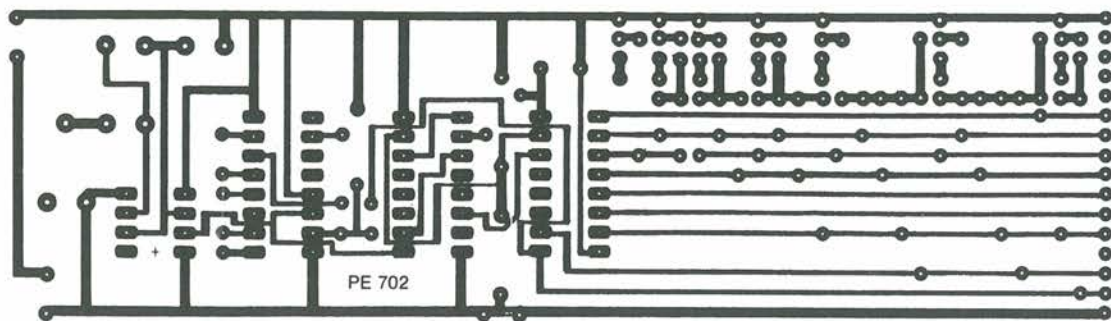


Figura 2. Circuito stampato principale di controllo, scala 1:1.

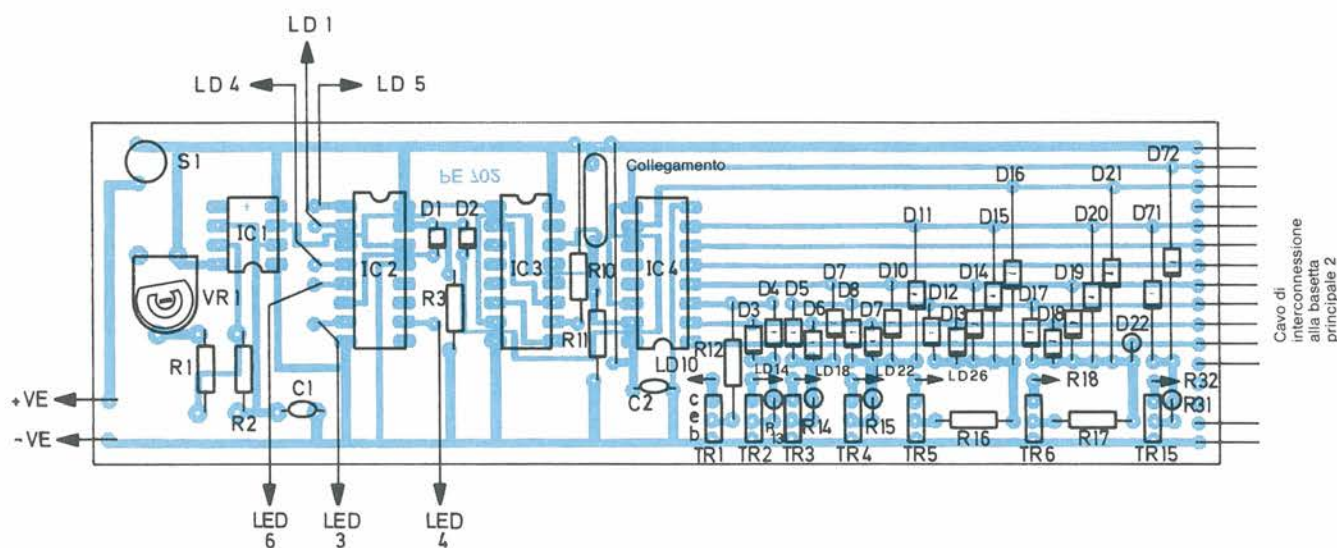


Figura 3. Disposizione dei componenti sul circuito stampato principale.

lizza con tutta la "sabbia" depositata sul fondo della "clessidra".

Anche l'uscita 8 di IC4 è collegata, tramite D2, all'ingresso MR di IC1, forzandolo al livello logico "1" e azzerando così il contatore. La conseguenza è lo spegnimento di tutti i LED contenuti nel "tubetto" tra le fue sezioni della "clessidra" mentre la "sabbia" cessa di scorrere dalla parte alta alla parte bassa.

### Circuito avvisatore acustico

L'uscita 8 di IC4 è anche collegata, tramite il resistore R33, alla base di TR16. Quando questa uscita va al livello logico "1", manda in conduzione TR16 che accende il LED58 e attiva l'avvisatore acustico AWD.

C2 è un condensatore di disaccoppiamento, che contribuisce a evitare problemi di conteggio errato nei circuiti integrati logici, a causa di impulsi parassiti che possono essere generati nella commutazione dei circuiti.

### Costruzione

Il circuito occupa una superficie piuttosto estesa ed è costruito su tre distinti circuiti stampati a singola faccia, che poi verranno inseriti nell'involucro. Uno di questi circuiti stampati è utilizzato per i LED visualizzatori e per i relativi resistori in serie, mentre sugli altri due verranno montati gli altri componenti. Le piste di rame e la disposizione dei componenti sono illustrate nelle Figure 2, 3, 4, 5, 6 e 7.

Anche se l'inserimento dei componenti e la saldatura possono essere effettuati nell'ordine che più aggrada, troverete probabilmente più facile effettuare il montaggio nell'ordine crescente di altezza dei componenti. Inserendo l'interruttore di posizione al mercurio (S1), è necessario lasciare ai suoi fili una lunghezza sufficiente da permettere un aggiustamento della posizione, per garantire che il circuito venga attivato quando la basetta viene sollevata con S1 nella posizione di massima altezza. Sarà bene inserire i circuiti integrati in zoccoli, che verranno montati e saldati insie-

me agli altri componenti, inserendo poi i chip per ultimi, prima del collaudo.

### Cablaggio

È meglio non cablare le basette fino a quando tutti i componenti, tranne i circuiti integrati, non saranno stati inseriti e saldati. Effettuare i collegamenti tra la basetta del display e le due altre basette mediante treccie isolate flessibili, tagliate alla lunghezza di circa 20 cm. Le connessioni da effettuare sono parecchie e il rischio di confusione a questo punto verrà fortemente ridotto utilizzando fili di tutti i colori disponibili.

I collegamenti tra i due circuiti stampati di pilotaggio sono previsti in modo da permettere l'uso di una piattina multipolare, che dovrà essere tagliata con precisione alla giusta lunghezza, necessaria per scavalcare le guide di sostegno dei circuiti stampati. Stagnare i terminali prima di inserirli nei corretti fori dei circuiti stampati e di saldarli in posizione. In modo analo-

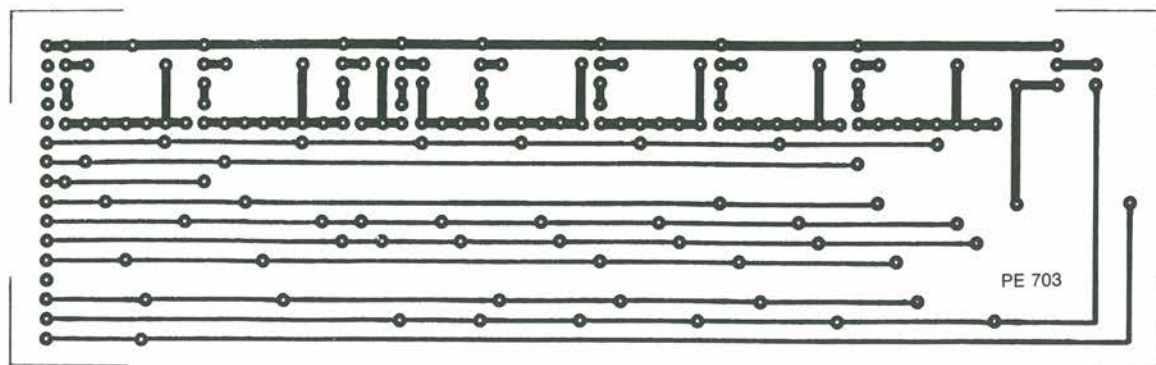


Figura 4. Circuito stampato del display a LED, scala 1:1.

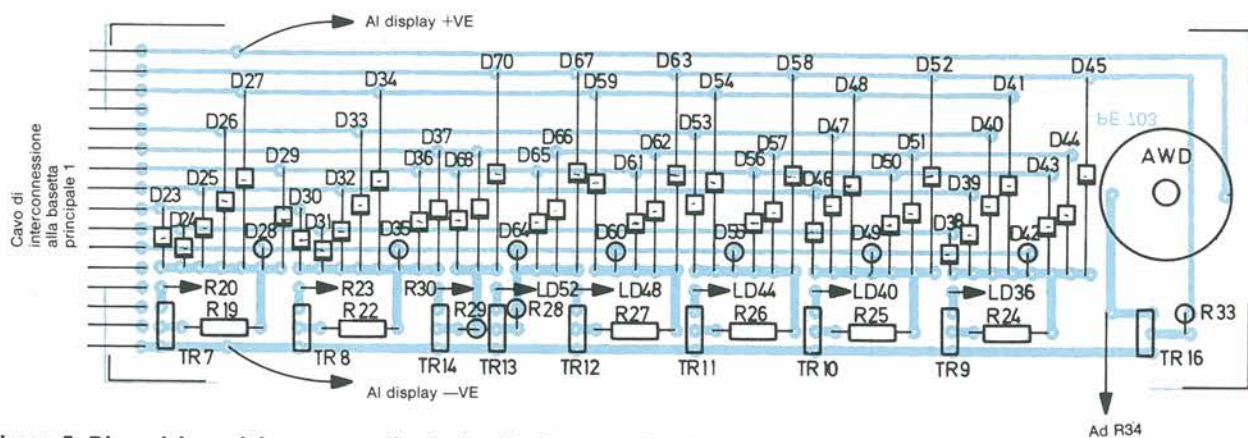


Figura 5. Disposizione dei componenti sul circuito stampato del display.

go, saldare anche i fili di collegamento della batteria.

## Collaudo

Dopo aver stabilito tutti i collegamenti e prima di inserire i circuiti integrati negli zoccoli, controllare attentamente le basette alla ricerca di eventuali interruzioni delle piste, grumi di saldatura e componenti non montati con il giusto orientamento. Alla fine, collegare la batteria al suo connettore.

Per collaudare il circuito, sollevare la bassetta in modo da portare in alto l'interruttore a mercurio; regolare ora la posizione di quest'ultimo fino a quando il display comincia ad accendersi. Tutte le file di LED della sezione superiore dovranno essere accese e dovrà accendersi anche uno dei LED della "sabbia che scorre" (LED da 1 a 6). Dopo un breve ritardo, questi LED dovranno iniziare ad accendersi e a spegnersi in lenta sequenza. Dopo un tempo compreso tra 30 secondi e 1 minuto, la fila superiore di LED dovrà spegnersi e l'ultima in fondo si accenderà. Questa sequenza dovrebbe continuare fino a quan-

do tutte le file di LED della sezione superiore saranno spente e tutte quelle della sezione inferiore accese. Quando l'ultimo di questi LED (LED58) sarà acceso, quelli che rappresentano la "sabbia che scorre" dovranno spegnersi e dovrà essere emessa una segnalazione acustica. Questo segnale deve continuare fino a quando il circuito stampato non viene appoggiato disteso su di una superficie.

## Taratura

La taratura si effettua facilmente misurando il tempo che passa tra l'istante in cui il circuito stampato viene sollevato e quello in cui viene emesso il suono del segnale acustico. Regolare VR1 fintanto che il tempo impiegato per l'intera sequenza non sarà uguale a quello da voi preferito per la cottura delle uova, dopo che l'acqua ha iniziato a bollire.

## Inserimento nell'involucro

L'involucro deve avere il coperchio trasparente, per evitare di dover praticare i 58 fori, altrimenti necessari per passaggio dei

LED. Con il pannello trasparente, saranno necessari solo quattro fori per fissare il circuito stampato del display, in modo che la sagoma a forma di clessidra si trovi al centro. I fori, svasati, dovranno avere il diametro di 3 mm.

Per il pannello frontale del prototipo abbiamo usato un materiale di etichettatura fotosensibile, con le scritte e la sagoma della clessidra esposte in modo da risultare trasparenti. Il pannello frontale prodotto con questo sistema è stato poi fatto aderire al coperchio, mediante nastro biadesivo trasparente; così restano anche mascherate le teste delle viti di fissaggio. Se però non avete a disposizione il materiale adatto, ecco un sistema alternativo che dà risultati accettabili: ritagliare con precisione la forma della clessidra in un pezzo di carta nera, mediante un apposito coltellino con lama a punta. Applicare poi le scritte su questo cartoncino, che verrà mantenuto in posizione dal circuito stampato e dalle sue viti di fissaggio. Qualunque sia il modo scelto, le scritte dovranno essere posizionate in modo da essere leggibili quando il mibiletto si trova nella posizione in cui la "sabbia" discende, altrimenti questa sembrerà "salire" in senso opposto alla gravità!



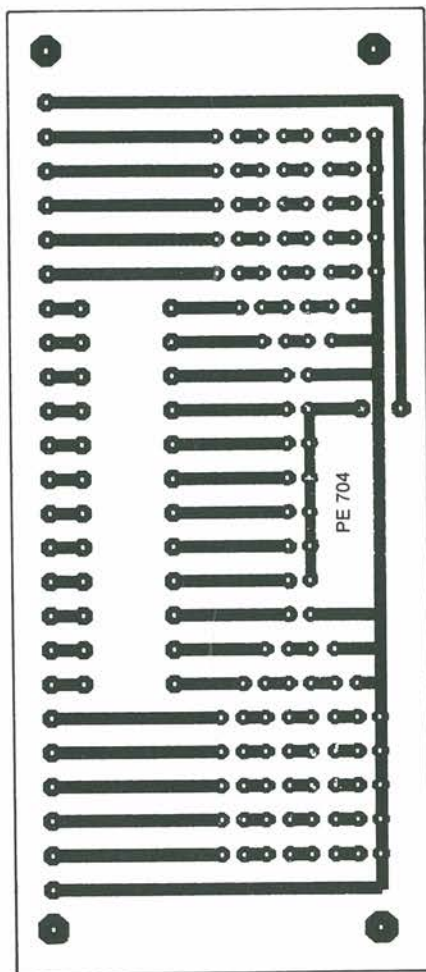


Figura 6. Circuito stampato secondario di controllo e segnalatore acustico, scala 1:1.

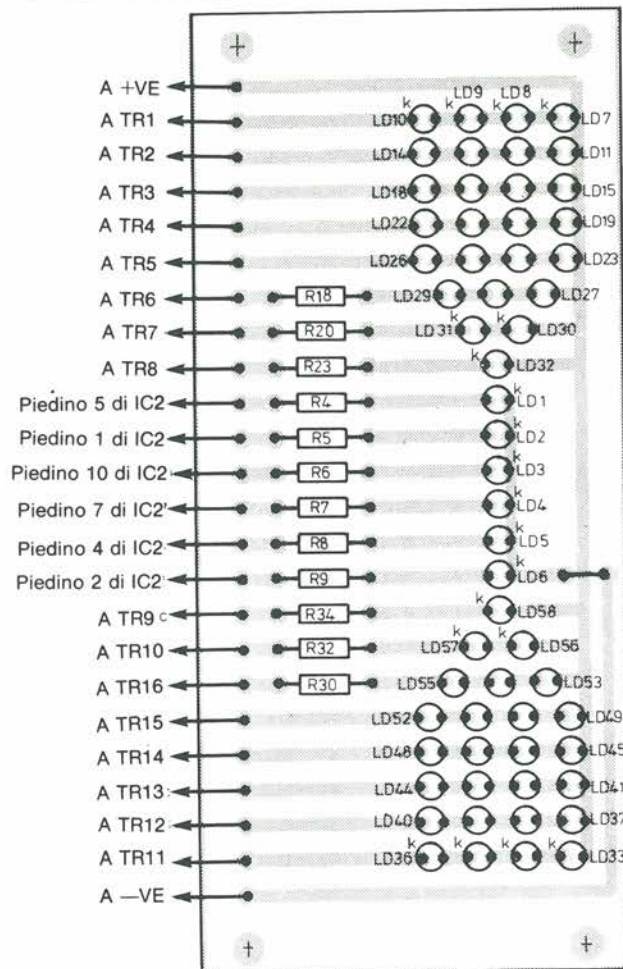


Figura 7. Disposizione dei componenti sul circuito stampato del segnalatore.

### Elenco componenti

#### Semiconduttori

D1 ÷ D72: diodi 1N4148  
 LD1 ÷ LD58: diodi LED miniatura, gialli  
 TR1 ÷ TR16: N2222, o simili (attenzione alla piedinatura)  
 IC1: temporizzatore integrato CMOS 555  
 IC2, IC4: contatore integrato decimale 4017  
 IC3: doppio contatore integrato BCD 4518

#### Resistori

tutti da 0,25 W, 5%  
 R1: 2,2 kΩ  
 R2: 3 kΩ  
 R3: 10 kΩ  
 R4 ÷ R9: 680 Ω  
 R10, R11: 10kΩ  
 R12 ÷ R17: 150 kΩ  
 R18: 270 Ω  
 R19: 150 kΩ

R20: 470 Ω  
 R22: 150 kΩ  
 R23: 680 Ω  
 R24 ÷ R29: 150kΩ  
 R30: 270 Ω  
 R31: 150 kΩ  
 R32: 470 Ω  
 R33: 10 kΩ  
 R34: 680 Ω  
 VR1: 4,6 kΩ trimmer orizzontale miniatura

#### Condensatori

C1: 47 μF, 16 V, elettrolitico, miniatura, per montaggio su c.s.  
 C2: 2,2 μF, 16 V, tantalio  
 C3: 10 nF, poliestere o ceramico

#### Varie

SI: interruttore di posizione a mercurio  
 BI: batteria PP3 e clip  
 1: involucro da 150 × 80 × 76 mm  
 3: circuiti stampati  
 piattina multipolare a 20 conduttori, passo 0,1"

### Misura del tempo di cottura

Questo temporizzatore è estremamente semplice da utilizzare. Basta metterlo diritto, con le scritte leggibili, nell'istante in cui l'acqua comincia a bollire: il contatore si attiverà e farà muovere il display, per finire con la segnalazione acustica. Quando il suono indicherà che il giusto tempo è trascorso, l'uovo potrà essere estratto dalla pentola. Mettere il temporizzatore disteso, per disattivare il circuito e gustatevi le uova. Rimettendolo in piedi, il condatore verrà azzerato e sarà pronto a ripetere il ciclo.

**Leggete** a pag. 4  
 Le istruzioni per richiedere il circuito stampato.

**Appuntamento a  
FAENZA  
il 22 e 23 Ottobre '88**

# **EXPO RADIO**

**4° MOSTRA MERCATO  
del RADIOAMATORE e CB  
ELETTRONICA e COMPUTER**

**22-23 Ottobre '88**

**Faenza - Centro Fieristico Provinciale  
orario mostra 9/13 - 15/19  
Servizio ristorante all'interno**

SCONTI INGRESSO PER  
GRUPPI E COMITIVE

PER INFORMAZIONI E PRENOTAZIONI STAND  
SEGRETERIA ORGANIZZATIVA: PROMO EXPO  
VIA BARBERIA, 22 - 40123 BOLOGNA - TEL. (051) 333657

**ALL'INTERNO DELLA FIERA  
si svolge anche il  
«MERCATINO DELLA RADIO»  
in una vasta area coperta, riser-  
vata per lo scambio tra privati, di  
usato ed autocostruito, surplus.  
Posteggio gratuito. Prenotare.**

# ELEKTOR

## elektor

le pagine di

© Uitgeversmaatschappij Elektor B.V. (Beek, The Netherlands) 1987.

### ARTICOLI PUBBLICATI

#### Anno 1987

- Generatore di rumore VHF/UHF ..... 2
- Unità di ricezione TV via satellite - 2ª parte ..... 2
- Amplistereo per walkman ..... 3
- Barometro-altimetro elettronico ..... 3
- Bilancia elettronica a LCD ..... 4
- Equalizzatore per chitarra ..... 4
- Wattmetro audio RMS ..... 4
- Ampli compatto da 100 W ..... 5
- Alimentatore duale 0-20 V ..... 5
- Interfaccia RTTY ..... 6
- Superfiltri BF ..... 6
- Duplicatore di tensione ..... 6
- Accensione elettronica ..... 7-8
- Espansione per ricevitore TV da satellite ..... 7-8
- Interfaccia facsimile ..... 7-8
- Generatore digitale di BF ..... 7-8
- Biphaser ..... 9
- Unità VLF per oscilloscopio ..... 9
- Premplistere a valvole ..... 10
- I filtri di Linkwitz ..... 10
- Capacimetro 1 pF-10 µF ..... 11
- Tester LCD ..... 11
- Display universale LCD/LED ..... 12
- Miniconvertitore per OC ..... 12
- Come si progetta un potenziometro elettronico ..... 12
- Contagiri diesel ..... 12

#### Anno 1988

- Sintonia digitale per RX ..... 1
- Filtro crossover attivo ..... 1
- Interfono per moto ..... 1
- Transistori di potenza ..... 1
- Grid dip meter ..... 2
- Misuratore di pH ..... 2
- Calibratore a 19 kHz ..... 2
- Scanner luminoso ..... 2
- VU meter LCD ..... 3
- Amplificatore AXL ..... 3
- Frequenzimetro multifunzione ..... 4
- Controllo per diaproiettori ..... 4
- Alimentatori a commutazione ..... 4
- Antifurti per auto ..... 5
- Unità mobile da studio ..... 5
- Alimentatore a commutazione ..... 5
- Due tracce al posto di una ..... 5
- Generatore di onde sinusoidale ..... 6



- Limitatore stereo ..... 6
- Dimmer per carichi induttivi ..... 6
- Telecomando a infrarossi ..... 6
- Accoppiatori ottici a effetto di campo ..... 7-8
- Termometro a energia solare ..... 7-8
- Ricevitore per DCF ..... 7-8
- Decodificatore per scambi e segnali ..... 7-8
- DCF con il Commodore 64 ..... 7-8
- The Preamp 1ª parte ..... 7-8
- The Preamp 2ª parte ..... 9
- Strumenti di misura modulari ..... 9
- Visualizzatore DCF ..... 9
- The Preamp 3ª parte ..... 10
- Decodificatore per locomotiva 2ª parte ..... 10
- Oktavider ..... 10
- ABC dei motori passo-passo ..... 10

# THE PREAMP

*Ora che conoscete tutti i segreti relativi ai circuiti del PREAMP, potete iniziare fiduciosi a costruirlo: non sarà un problema, purché il lavoro venga eseguito con la necessaria cura. Inoltre, perché il risultato non manchi, è necessario utilizzare componenti che corrispondono ai tipi indicati.*

## Parte 2<sup>a</sup>

Il preamplificatore è costruito su tre circuiti stampati: la basetta principale, con gli amplificatori MC/MD e LINE, la basetta del bus dei segnali e quella dell'alimentatore, con il controllo dei relè. Le dimensioni delle basette sono state scelte in modo che il complesso possa essere alloggiato in un mobile per rack standard da 19 pollici, alto due unità base (88 mm). Il trasformatore di rete verrà inserito in un contenitore separato di alluminio, con dimensioni scelte a piacere.

## Componenti di alta qualità

Le piste di rame dei circuiti stampati dovranno essere completamente stagnate, mentre può essere lasciato inalterato lo strato di rame sul lato componenti della

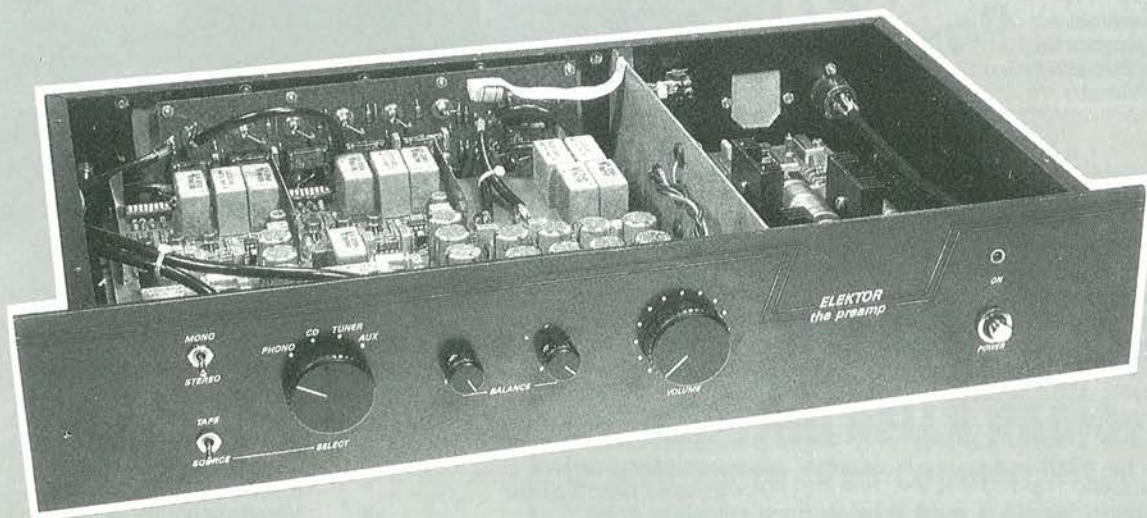
basetta principale (schermatura). Prima di prendere in mano il saldatore, vi consigliamo di leggere con attenzione le seguenti precisazioni, circa la qualità dei componenti.

Diciamo dapprima qualcosa per coloro che decideranno di non scendere a compromessi nella costruzione del PREAMP. Solo in questo modo si otterrà la qualità sonora ottimale ma il prezzo da pagare sarà il massimo.

Utilizzare per tutti i resistori, i tipi a strato metallico e tolleranza dell'1%. R7 e R8 dovranno avere addirittura una tolleranza dello 0,1% e l'approvvigionamento di tali componenti è piuttosto difficile. Se proprio fosse impossibile trovarli, si potrà effettuare una cernita, con l'ohmmetro digitale, tra vari componenti all'1%, fino a trovarne due con il valore simile il più possibile: il valore assoluto non ha eccessiva importanza.

Gli amplificatori operazionali sono tutti del tipo OP27. Per i transistor doppi scegliere il tipo MAT-02. Ci sono anche amplificatori operazionali tipo OP37, che però non sono utilizzabili per l'amplificatore LINE, in quanto compensati internamente in fabbrica per i guadagni maggiori di 5. Gli OP27 sono forniti da diverse aziende: PMI, Analog Devices e Burr-Brown. Il tipo della Analog Devices è utilizzabile soltanto diminuendo le tensioni di alimentazione a  $\pm 15$  V. I tipi della PMI e della Burr-Brown possono invece essere utilizzati senza limitazioni. C'è solo una differenza nella larghezza di banda, dovuta probabilmente alla compensazione interna. La banda di frequenza del "nostro" preamplificatore PMI raggiunge i 500 kHz, mentre il tipo della Burr-Brown ha il limite superiore di 1 MHz ma ha il difetto di produrre maggiori sovraoscillazioni in caso di segnali a onda rettangolare. In pratica l'ascolto non permette di rilevare differenze tra i due tipi. Dovrete però fare attenzione a montare il medesimo tipo nei due canali dei singoli stadi.

Per i condensatori, abbiamo scelto diversi tipi. Tutti i condensatori di accoppiamento sono formati da un MKT e da un MKP collegati in parallelo. I condensatori che determinano la frequenza nei filtri equalizzatori RIAA (C9, C10 e C11) sono del tipo al polistirolo, con tolleranza dell'1%. Nel-



l'alimentatore sono montati condensatori elettrolitici Philips in versione per circuito stampato, dei quali abbiamo una buona esperienza. I condensatori in parallelo agli elettrolitici potranno essere MKT o ceramici. Per il resto, basta riferirsi all'elenco dei componenti.

E ora veniamo alle parti meccaniche. Le Cinch non accettano soluzioni di compromesso: i contatti dovranno essere assolutamente dorati. Queste versioni non costano molto di più delle versioni normali e sarete certi che i contatti non subiranno ossidazioni causando differenze di potenziale tra spina e bus dei segnali.

Anche i relè montati sulla basetta del bus dei segnali dovranno naturalmente essere di eccellente qualità. Possiamo consigliare tre tipi: il Siemens V23102-A 6-A111 e l'Omron G2V-2 vanno bene ma il migliore in assoluto è il tipo DS2E-M-12V della SDS. Purtroppo si tratta di un relè polarizzato e ne abbiamo ricevuto un campione soltanto quando il disegno del circuito stampato era già terminato: la sua bobina deve essere collegata invertita rispetto a quanto previsto dalle nostre piste di rame. Chi voglia utilizzare, nonostante tutto, questo super-relè, non deve dimenticare di scambiare i collegamenti alla bobina sul circuito stampato. Tutti i relè consigliati hanno contatti a doppia molla, che permettono di commutare con sicurezza i segnali.

Il potenziometro di volume deve essere assolutamente privo di crepitio e avere una buona concordanza di regolazione dei due elementi: per questi motivi, la nostra scelta è caduta su un potenziometro stereo della ditta giapponese Alps. Il risultato è veramente eccellente ma anche il pezzo non è da meno! I potenziometri di bilanciamento e di livello sono un po' meno critici ma non si possono utilizzare componenti a strato di carbone: dovrete scegliere tipi a Cermet o a plastica conduttiva, di produzione Bourns o Spectrol. La qualità del commutatore non è critica perché dovrà commutare soltanto le tensioni continue per i relè.

E questo è tutto per la "versione di lusso" del PREAMP. Qualsiasi economia si voglia fare andrà naturalmente a scapito della qualità. Aggiungiamo comunque ancora un paio di consigli. Se trovate troppo costoso l'OP27, potrete ripiegare sul NE5534, relativamente economico ma sempre buono; questo componente ha però una maggiore tensione di offset. Il transistor doppio MAT-02 potrà essere sostituito con l'LM394. Chi non utilizzerà un pick-up MC potrà risparmiare qualcosa, perché sarà necessario soltanto un doppio transistor per canale. Un'ultima parola sui condensatori: non impiegare in nessun caso condensatori elettrolitici per l'accoppiamento di segnale. In tutte queste posizioni ci vorrebbero almeno condensatori MKT, altrimenti è meglio costruirsi un preamplificatore di classe inferiore perché

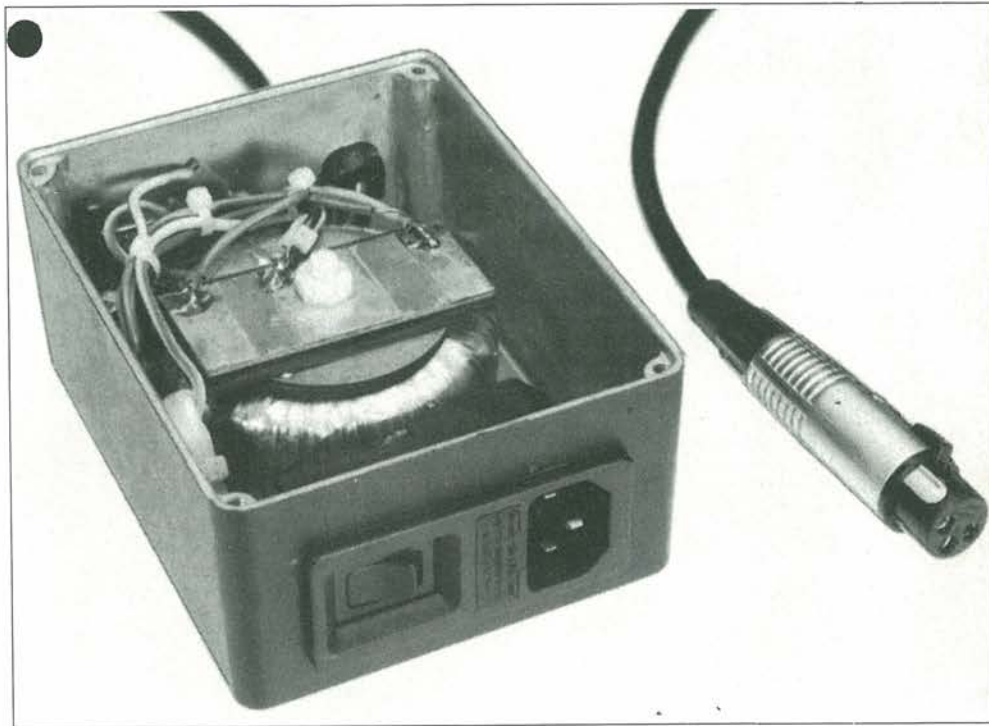


Figura 1. L'alimentatore per il PREAMP è montato in un contenitore separato.

volendo risparmiare troppo si riesce solo a sprecare denaro per un risultato rumoroso.

## E ora, avanti tutta!

Siete già in possesso di tutti i materiali e delle basette? Potrete allora cominciare la costruzione. In Figura 4 e 6 troverete le dime di foratura per i pannelli frontale e posteriore. Praticate i fori per il fissaggio delle basette sul fondo del mobiletto.

Il trasformatore di alimentazione (di tipo a nucleo toroidale) è stato inserito in un contenitore di alluminio (Figura 1). Da un lato di questo contenitore esce il cavo di rete (senza filo di terra) e sull'altro lato si trova uno spesso cavo tripolare munito, all'estremo da collegare al preamplificatore, di una spina tripolare. Nel prototipo abbiamo previsto una spina XLR. Sulla parete posteriore del preamplificatore verrà quindi montata una presa adatta. Con questo sistema di alimentazione alquanto insolito, il preamplificatore risulta protetto da qualsiasi ronzio. Abbiamo provato anche diversi tipi di schermatura ma il montaggio "separato" del trasformatore ha dato i migliori risultati. Mediante un commutatore bipolare, la tensione secondaria del trasformatore viene collegata e scollegata. Ora potete passare al lavoro di saldatura. Non raccomandiamo mai abbastanza di effettuare saldature "pulite" ma in questo caso la cosa è particolarmente importante. Un cattivo collegamento saldato (eccessiva quantità di stagno, saldatura fredda, eccetera) non mancherà di influenzare la

resa sonora. Utilizzare una lega saldante di prima qualità e un saldatore pulito alla giusta temperatura.

Montate per prima la basetta dell'alimentatore, se non lo avete già fatto. Fissate i circuiti integrati regolatori di tensione su un potente dissipatore termico, che potrà essere fissato alla basetta mediante nastro biadesivo. I circuiti integrati digitali potranno tranquillamente essere inseriti in zoccoli. Portate le linee di controllo dei relè (K1 e K2) a un adatto connettore sul circuito stampato. Potete ora inserire nel mobiletto la basetta dell'alimentatore interponendo, tra essa e la basetta principale, un lamierino di schermo. La tensione secondaria del trasformatore raggiungerà, tramite la presa sul pannello posteriore e l'interruttore generale montato sul pannello frontale, la basetta dell'alimentatore. Montate il LED "power on" sul pannello anteriore. Collegate al mobiletto la pista di massa della basetta, mediante un corto spezzone di trecciola di rame.

Quando il cablaggio sarà stato completato, l'alimentatore potrà essere acceso e provato. Misurate le tensioni di alimentazione, regolandole a  $\pm 18$  V con i due potenziometri.

La basetta del bus dei segnali verrà montata in poco tempo. Avvitare innanzitutto alla basetta tutte le prese (quella d'ingresso sul lato delle saldature): fissate dapprima i dadi a mano, orientate le prese e poi saldatele: in questo modo le prese non potranno girare durante l'inserimento o l'estrazione della spina. Stringete infine i dadi ma non troppo, per non danneggiare le piste di rame.

Potrete ora saldare tutti gli altri componenti, compresi i relè. Alcuni resistori dovranno essere saldati con un terminale alla linguetta di connessione delle prese. Collegate al bus dei segnali le uscite TAPE e LINE con uno spezzone di trecciola isolata. Nei punti di connessione ancora liberi inserite spinotti a saldare, per semplificare il successivo cablaggio. Togliete ora, con alcool da ardere, i residui del disossidante di saldatura, verniciando poi il lato saldature della basetta con una lacca isolante spray. Naturalmente il disossidante e lo spray non dovranno penetrare all'interno dei relè o delle prese! Mediante queste operazioni di pulizia, si riduce fortemente sin dall'inizio la diafonia. Fissate infine la ba-

Sul davanti della basetta montate tre barre per le tensioni di alimentazione (vedi Figura 2). A questo scopo, inserite in tutti i fori, spinotti ai quali poi saldare piattine rigide di rame o lamierino stagnato, che risulteranno sollevati di qualche millimetro rispetto alla superficie del circuito stampato. Questo montaggio avrà un aspetto realmente professionale se ricoprirete le barrette nude con tubo isolante a spirale, di colore diverso per ciascuna tensione. Montate poi spinotti a saldare in tutti i punti di connessione. Lo spinotto di massa deve essere saldato alla superficie ramata di schermo sul lato componenti. Anche in questa basetta, il lato delle saldature dovrà essere protetto con lacca isolante spray,

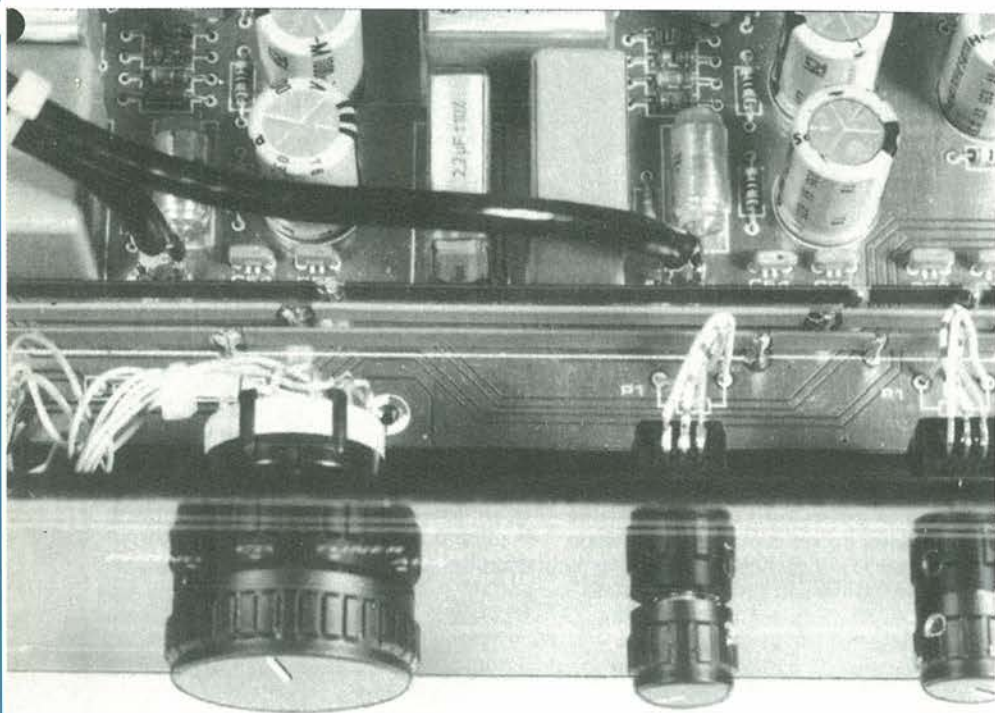
la stampa della basetta dei bus di segnale presso K1 è purtroppo girata di 180 gradi: in pratica, il piedino 1 si trova nella posizione dove è segnato il piedino 10. Se ruoterete di 180 gradi anche la spina collegata ai piedini della basetta del bus di segnale, tutto andrà nuovamente bene.

Al termine dei cablaggi, restano ancora da stabilire i collegamenti tra le prese MC/MD e i corrispondenti ingressi sulla basetta principale, nonché tra le uscite degli stadi MC/MD sulla basetta principale e la basetta dei bus di segnale. A questo scopo dovrete utilizzare cavetto schermato di ottima qualità, per esempio il cavo coassiale flessibile per antenna TV.

Quando tutto sarà stato cablato e controllato, potrete premere il pulsante dell'interruttore generale "Power". Alle barrette della tensione di alimentazione dovranno essere ora presenti  $\pm 18,5$  V esatti. Altrimenti, correggete questi valori con P1 e P2. Controllate poi la correzione automatica dell'offset. Misurate le tensioni continue alle uscite dell'LF411 (piedino 6) in ciascun canale. Se la tensione in questi punti è più negativa di  $-14$  V, dovrà essere diminuito il valore di R15, fino a raggiungere questo valore della tensione: tutto dipende dai transistori d'ingresso. Nella maggior parte dei casi, il valore di R15 non dovrà essere modificato. Per maggiore sicurezza, misurate la tensione continua al piedino 6 di IC2, che dovrà essere praticamente zero: la massima tolleranza ammissibile è di  $\pm 5$  mV.

E questo è tutto: un PREAMP costruito secondo le nostre direttive e utilizzando le nostre basette e i componenti consigliati dovrà corrispondere "almeno" alle caratteristiche tecniche pubblicate nella prima puntata di queste serie di articoli: si tratta in realtà di caratteristiche minime. Nei nostri prototipi siamo arrivati a misurare fattori di distorsione pari a quasi la metà di quelli pubblicati. Per effettuare le misure sarebbero necessarie speciali apparecchiature perché quelle normali non sono abbastanza sensibili da misurare valori così piccoli.

Ancora una parola circa l'utilizzo pratico. I vantaggi del PREAMP potranno essere naturalmente apprezzati soltanto utilizzando sistemi Hi-Fi di alta classe, che permetteranno di verificare con l'ascolto quanto sia elevata la qualità del PREAMP. Fate attenzione a non installare l'apparecchio in prossimità di sorgenti di ronzio, per esempio accanto o sopra lo stadio finale, dal quale lo stadio MC potrebbe captare il disturbo. Il contenitore del trasformatore dovrà essere nascosto in qualche angolino. Siamo rimasti anche noi meravigliati dall'ottimo risultato ottenuto con il PREAMP. Provate solo a confrontarlo con qualche altro apparecchio commerciale dal prezzo scandalosamente alto e vedrete che si tratta di un'esperienza eccitante.



**Figura 2.** In questa foto sono chiaramente riconoscibili le barrette che portano la tensione di alimentazione.

setta finita alla parete posteriore del mobiletto, utilizzando adatti distanziali perché altrimenti sussisterebbe il pericolo che le piste di rame o le prese vadano a far contatto con il mobiletto.

Il collegamento di massa vicino agli ingressi fono serve anche da massa per il mobiletto, al quale dovrà perciò essere connesso. Da questo punto dovrà inoltre partire un filo diretto al punto di massa centrale situato sulla basetta dell'alimentatore.

È ora il turno della basetta principale, il cui montaggio verrà effettuato con la solita sequenza: resistori, condensatori, componenti meccanici e infine i semiconduttori. Attenzione e evitare il contatto tra i condensatori "nudi" e la superficie ramata di schermo. Per i circuiti integrati non dovranno essere utilizzati zoccoli.

dopo un'accurata pulizia, in modo che le piste di rame risultino ottimamente isolate tra loro.

Ora potrete fissare nel mobiletto la basetta montata. Montare tutti i fili di collegamento diretti ai commutatori e ai potenziometri, nonché le linee tra la basetta principale e quella dei bus di segnale, sulla destra della basetta, accanto all'amplificatore LINE. Per questi collegamenti non è necessario cavetto schermato, perché si tratta solo di pochi centimetri. Tutti i conduttori di collegamento devono però essere più corti possibile. Montate ora anche le linee della tensione di alimentazione tra l'alimentatore e la basetta principale. Per le linee dei segnali di commutazione potrà essere utilizzata una piattina multipolare, con spine a entrambe le estremità. **ATTENZIONE:**

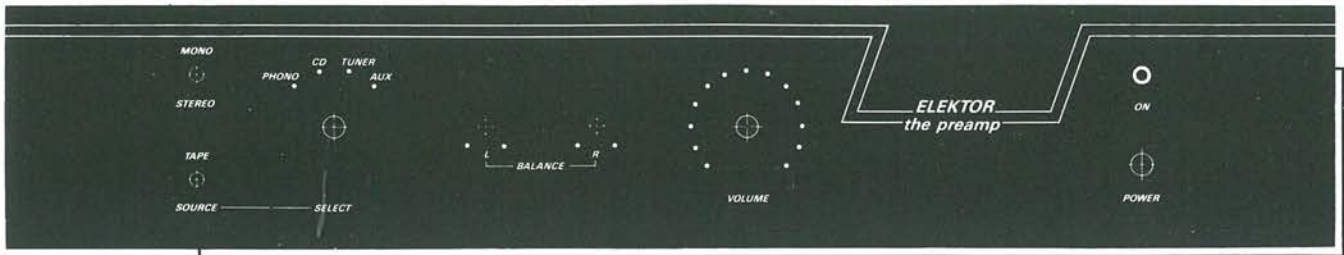


Figura 3. Pannello anteriore.

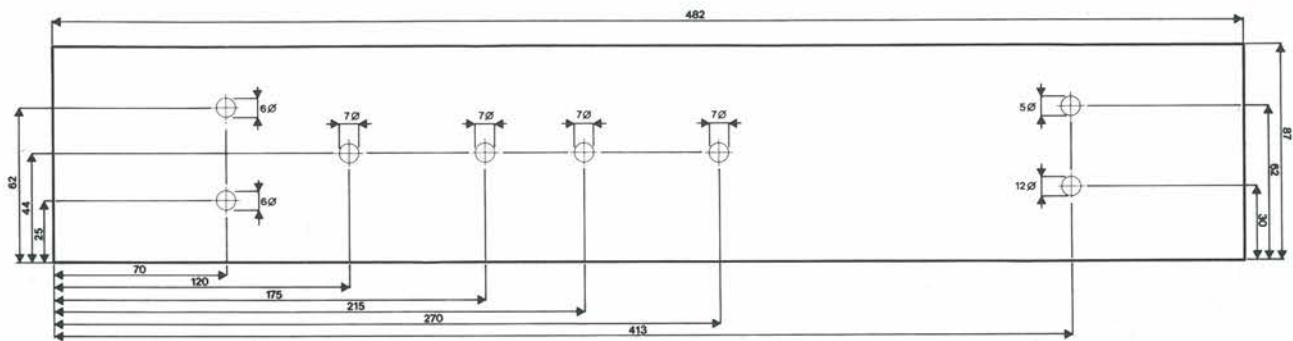


Figura 4. Foratura pannello anteriore.

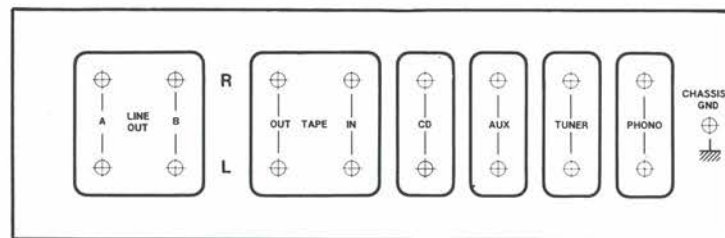


Figura 5. Pannello posteriore.

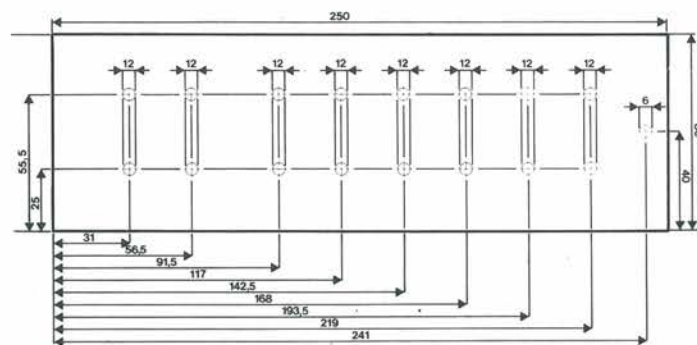
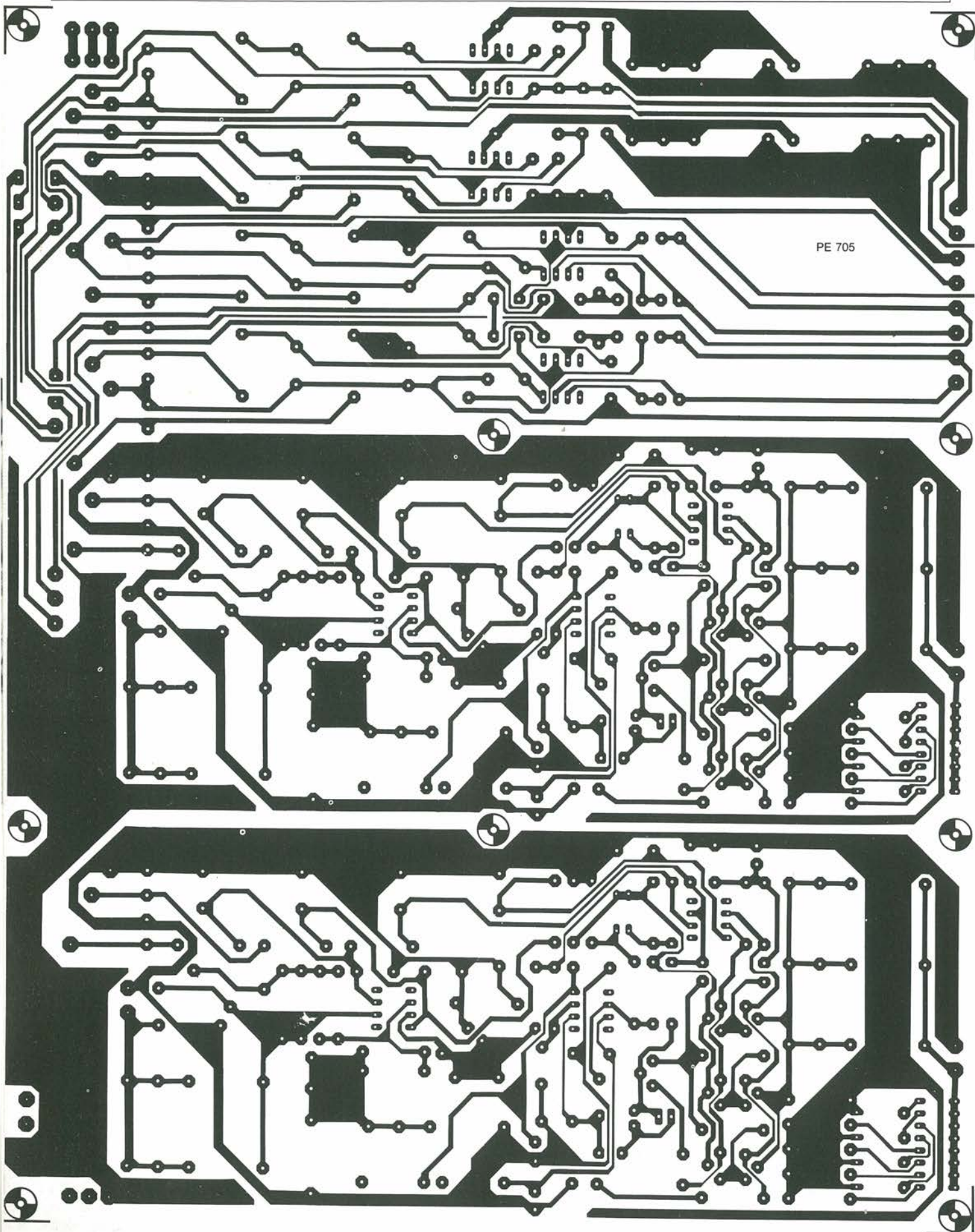
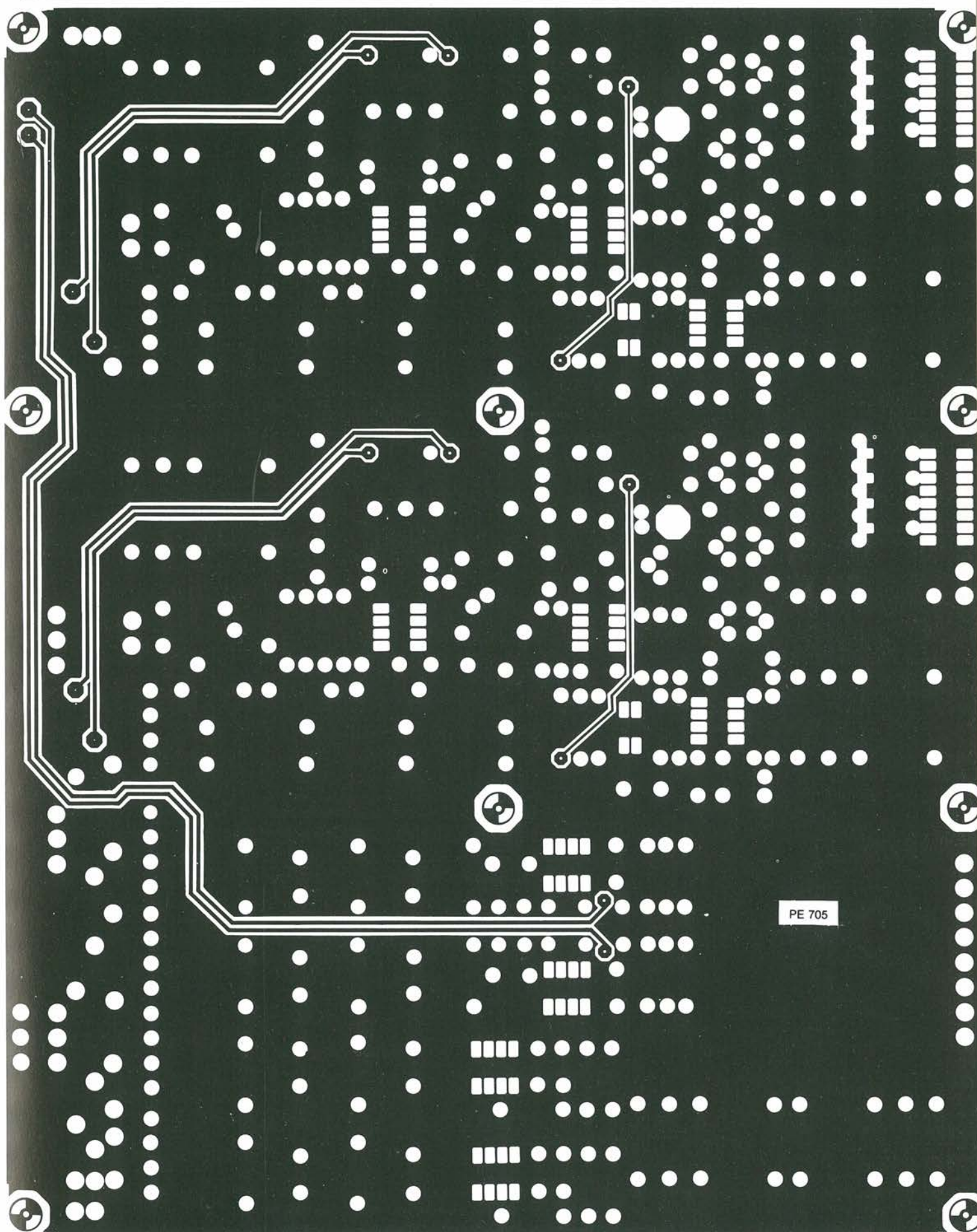


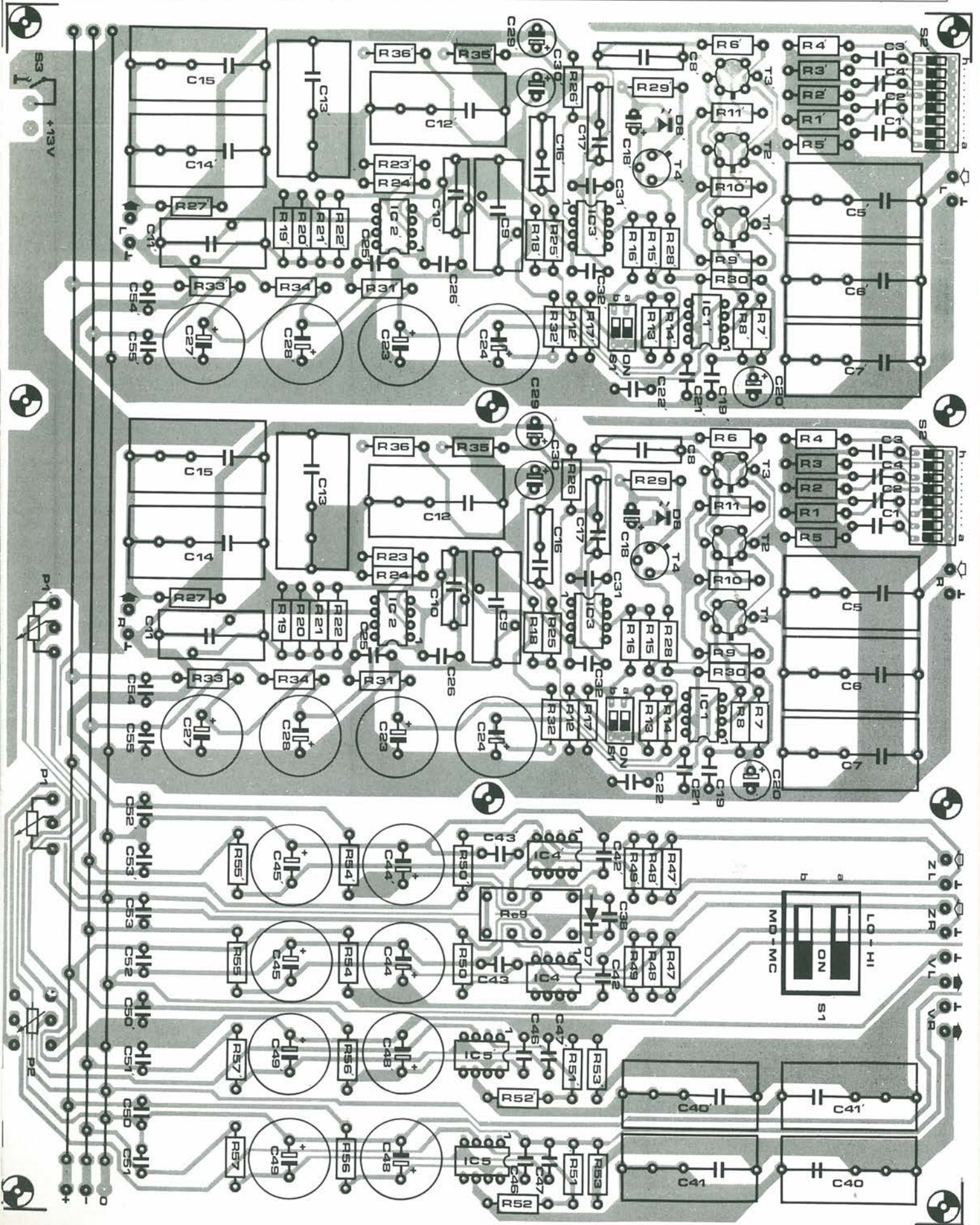
Figura 6. Foratura pannello posteriore.







PE 705



Didascalie dei disegni descritti nelle pagine 40-41-42.

Figura 7. Circuito stampato principale scala 1:1 lato saldature.

Figura 8. Incisione del lato componenti del circuito stampato principale.

Figura 9. Disposizione dei componenti sulla basetta principale contenente i pre-amplificatori MC/MD e LINE. Alcuni componenti verranno saldati ad entrambe le facce della basetta.

## Elenco componenti

(Basetta principale e dei bus)

### Semiconduttori

D1 ÷ D7: 1N4148  
 D8, D8': diodi LED rossi  
 T1 ÷ T3, T1' ÷ T3': MAT-02 FH (PMI)  
 oppure LM 394 H (NS)  
 T4, T4': 2N2219  
 IC1, IC1', IC2, IC2', IC4, IC4', IC5,  
 IC5': OPA 27 GP (Burr-Brown), oppure  
 OP27GP (PMI) oppure OP27GNB  
 (Raytheon)  
 IC3, IC3': LF411CN (NS)

### Resistori

(1% se non diversamente indicato, vedi testo)  
 R1, 1': 20 Ω  
 R2, 2': 49,9 Ω  
 R3, 3': 100 Ω  
 R4, 4', 50, 50': 1 kΩ  
 R5, 5': 49,9 kΩ  
 R6, 6': 150 Ω  
 R7, 7, 8, 8': 1,5 kΩ  
 R9 ÷ 11, 9' ÷ 11': 392 Ω  
 R12, 12': 348 Ω  
 R13, 13': 3,48 kΩ  
 R14, 14': 3,16 kΩ  
 R15, 15': 22,1 kΩ  
 R16, 16': 1,21 kΩ  
 R17, 17': 16,5 kΩ  
 R18, 18', 37, 37', 41, 41', 43, 43': 2,21 kΩ  
 R19, 19': 121 kΩ  
 R20, 20': 475 kΩ  
 R21, 21', 52, 52': 20 kΩ  
 R22, 22': 15 kΩ  
 R23, 23', 45, 45': 4,75 kΩ  
 R24, 24': 3,92 kΩ  
 R25, 25', 26, 26', 47, 47': 1 MΩ  
 R27, 27', 46, 46': 475 kΩ  
 R28, 28': 27,4 kΩ  
 R29, 29': 182 Ω  
 R30, 30', 33, 33', 34, 34', 36, 36', 54 ÷ 57,

54' ÷ 57': 10 Ω, 5%  
 R31, 31', 32, 32': 22 Ω, 5%  
 R35, 35': 6,8 kΩ, 5%  
 R38, 38', 42, 42', 44, 44': 48,7 kΩ  
 R39, 39', 48, 48', 49, 49', 51, 51': 10 kΩ  
 R40, 40': 10,2 kΩ  
 R53, 53': 100 kΩ  
 P1, P1': 10 kΩ, potenziometro logaritmico (Bourns, Spectrol, ecc.)  
 P2: 10 kΩ, potenziometro logaritmico stereo (RKGA2-10k AX2 ALPS)

### Condensatori

(5%, tranne gli elettrolitici)  
 C1, 1': 220 pF polistirolo  
 C2, 2', 3, 3': 100 pF, polistirolo  
 C4, 4': 47 pF, polistirolo, 1%  
 C5, 5', 6, 6', 12, 12', 14, 14', 40, 40': 10 μF, MKT  
 C7, 7', 13, 13', 41, 41': 4,7 μF, MKP  
 C8, 8': 10 nF, polistirolo, 1%  
 C9, 9', 11, 11': 33 nF, polistirolo, 1%  
 C10, 10': 1 nF polostirolo, 1%  
 C15, 15': 2,2 μF MKP  
 C16, 16', 17, 17': 100 μF, MKT  
 C18, 18': 100 μF/3 v, tantalio  
 C19, 19', 21, 21', 22, 22', 25, 25', 26, 26', 31, 31', 32, 32', 42, 42', 43, 43', 46, 46', 47, 47': 220 nF, MKT  
 C20, 20', 29, 29', 30, 30': 100 μF/25 V, elettrolitici  
 C23, 23', 24, 24', 27, 27', 28, 28', 44, 44', 45, 45', 48, 48', 49, 49': 1000 μF/25 v, elettrolitici  
 C50 ÷ 55, 50' ÷ 55': 22nF, ceramiche

### Varie

S1, S1': commutatori DIL bipolari  
 S2, S2': commutatori DIL ad 8 poli  
 S3: interruttore unipolare  
 ReA-R3: relè miniatura con due scambi (vedi testo)  
 K1: connettore per c.s. a 10 poli (2 serie di 5 contatti ciascuna)  
 16 prese d'ingresso Cinch con contatti dorati

**Leggete** a pag. 4

Le istruzioni per richiedere il circuito stampato.



Istruttivi e Utili

La soddisfazione di  
 un autocostruito completo  
 e funzionante

# DECODIFICATORE PER LOCOMOTIVA

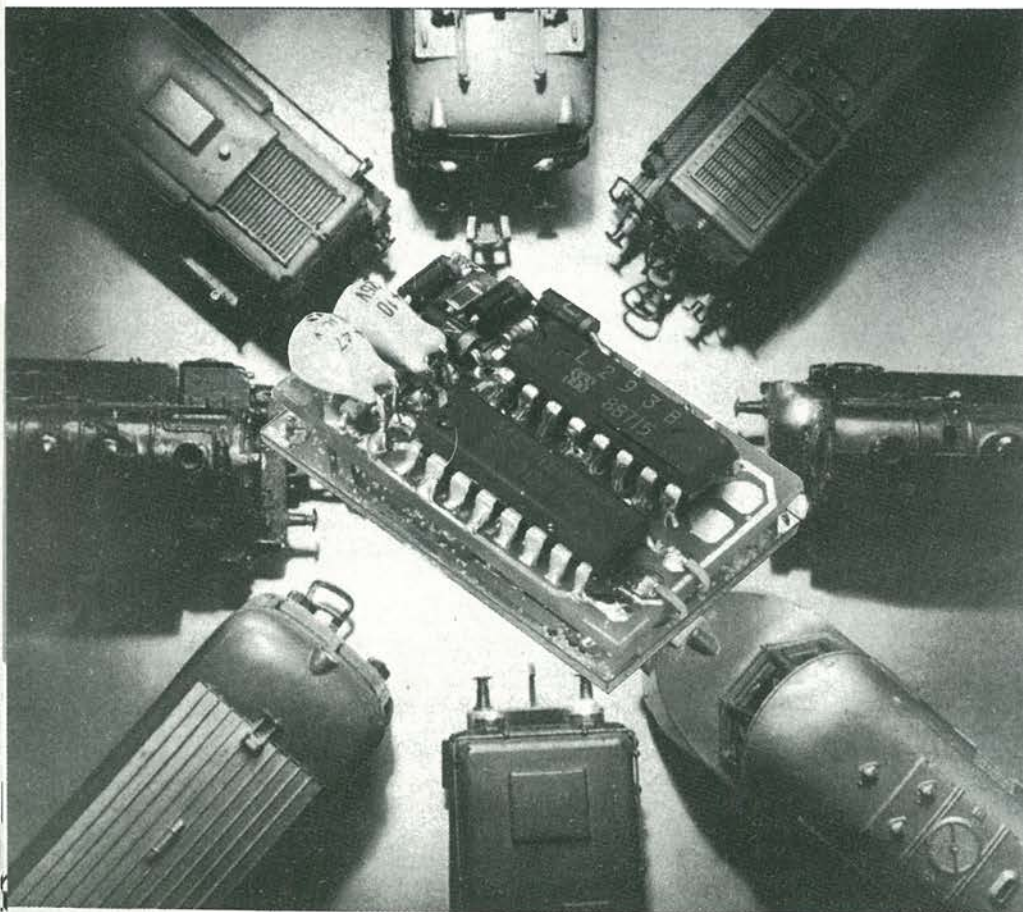
Digitalizzatore di una ferrovia in miniatura

*Collegato a un sistema di controllo digitale,  
questo decodificatore per modelli ferroviari in tecnologia CMOS  
permette di comandare, indipendentemente l'una dall'altra  
fino a 80 locomotive, con i relativi convogli,  
su un solo plastico fermodellistico.*

## Parte 2<sup>a</sup>

Il sistema di controllo digitale comporta un circuito pomposamente battezzato EDiTS (Elektor Digital Train System), la cui descrizione inizierà presto su questa rivista. La concezione di questo decodifi-

catore è stata effettuata in modo da essere compatibile con il sistema HO della Märklin. Aggiungendo un circuito di adattamento per linea a due rotaie, si potrà anche controllare una rete senza terza rotaia.

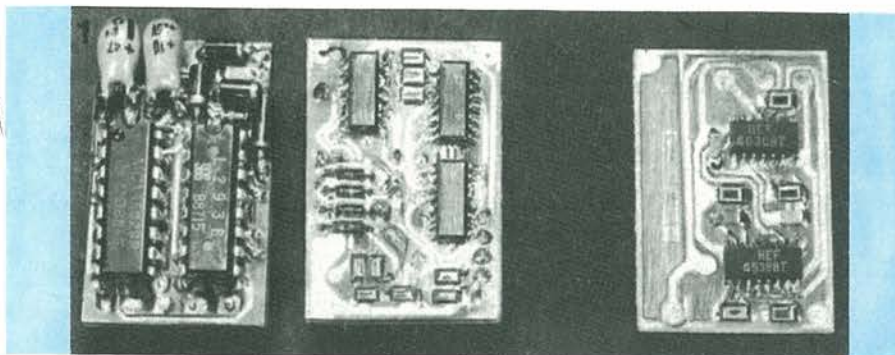


La messa in commercio da parte della Märklin di un suo proprio sistema digitale HO ha dato via libera alla digitalizzazione dei plastici ferroviari miniaturizzati ma ha anche significato la fine del vero dilettante, che ritiene un punto d'onore la totale auto-realizzazione degli impianti.

L'inserimento nei locomotori di circuiti integrati "fatti in casa" è senza dubbio molto proficuo per l'azienda di Göppingen ma sono rari i privilegiati che possiedono, nell'angolo del giardino, una fabbrica di circuiti integrati, con la ragguardevole insegna "RTC-Compelec", oppure quella di un altro fabbricante del medesimo calibro. Con i circuiti all'ultimo grido utilizzati per il montaggio elettronico, gli SMD (componenti per montaggio superficiale), siamo riusciti a realizzare un decodificatore per locomotiva estremamente compatto. È evidente che la compattezza è una condizione indispensabile per il successo di un'operazione di questo genere, perché è necessario inserire il circuito all'interno della locomotiva. Non occorre dire che la realizzazione di un tale circuito esige mano ferma e buona vista ma vi permetterà di constatare che il montaggio dei componenti SMD non è poi la cosa tanto terribile che avreste potuto supporre in un primo momento. Daltronde se ne è già parlato abbondantemente sul numero di luglio-agosto '88 di Progetto.

## Prospettive per il futuro

Prima di entrare nel vivo dell'argomento, ci sembra indispensabile fare un po' di futurologia per scoprire cosa ci riserva l'avvenire di questa serie di articoli dedicata alla digitalizzazione dei plastici fermodellistici. Questa seconda parte è stata preceduta da un "decodificatore per scambi e/o segnali", (Progetto 6/7 88), nel quale abbiamo già accennato all'applicazione delle tecniche digitali ai sistemi ferroviari. Il presente articolo descrive invece un decodificatore che permette di controllare indipendentemente niente di meno che 80 locomotive, alimentate tanto in c.c. quanto in c.a. Nella sua versione più semplice, il decodificatore per locomotive è adatto alle reti con terza rotaia, come quelle della Märklin o della Trix, oppure alle reti con alimentazione a linea aerea di contatto. Tuttavia, l'aggiunta di un piccolo circuito di estensione, denominato "adattatore per i sistemi a due rotaie" permette a questo



**Figura 1. Vista delle due facce del decodificatore per locomotiva: normali componenti sul retro e componenti SMD sul verso. Questo sistema permette di ottenere la massima compattezza. Il circuito all'estrema destra è l'adattatore per rete e due rotaie.**

decodificatore di servire anche reti di marche diverse da quelle citate (Flaischmann, Lima, Rivarossi ecc.).

Il nostro sistema è compatibile con il Märklin, ma è stato realizzato in maniera del tutto autonoma. Il sistema di comando per convogli multipli che stiamo per proporvi permette il collegamento di un numero indeterminato di regolatori (costano poco!) e ciascuno di questi regolatori permette di scegliere la locomotiva della quale si vuole controllare la velocità. Abbiamo inoltre intenzione di munire il sistema di un comando per convogli multipli di un'interfaccia che ne permetta il controllo mediante un personal computer. Il passo successivo sarà il controllo degli scambi e dei segnali tramite il sistema EDiTS, possibile soltanto se avrete già costruito i decodificatori di scambi e/o di segnali descritto nella prima parte, oppure il decodificatore universale di commutatori e/o di segnali del quale troverete la descrizione in un prossimo numero.

## Descrizione sommaria del decodificatore per locomotive

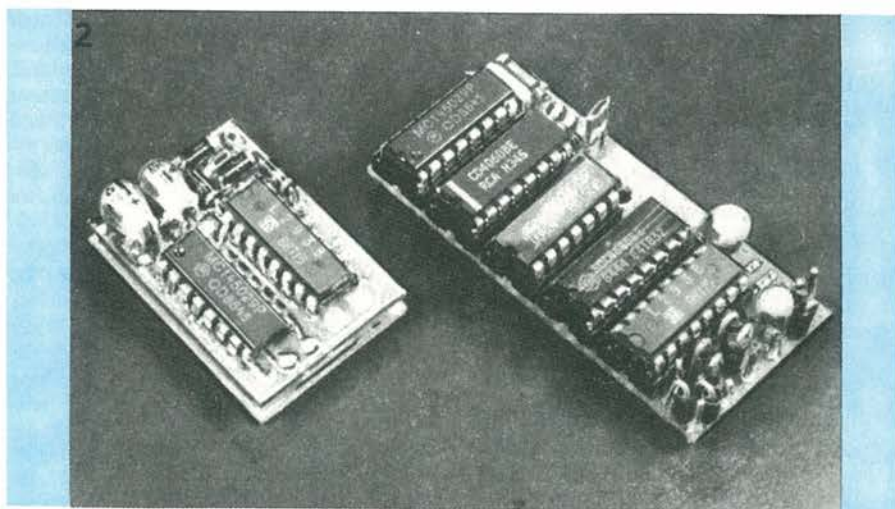
La caratteristica più evidente di questo circuito è la sua estrema compattezza, consentita dall'uso degli SMD, indispensabile per l'inserimento all'interno della locomotiva. Non manca però uno svantaggio: tutti gli appassionati che possiedono reti N o Z avranno già capito, con una stretta al cuore, che questo montaggio non è per loro: peccato! Soltanto le locomotive HO, oppure quelle di scala più grande, dispongono all'interno di spazio sufficiente. Nel caso di una locomotiva Märklin, la presenza di un relè di commutazione, che ha potuto essere eliminato, ci ha garantito lo spazio sufficiente: il circuito decodificatore per locomotive effettua una commutazione elettronica del senso di marcia e contemporaneamente controlla l'illuminazione permanente (fari anteriori e posteriori).

Oltre che per la sua compattezza, il circuito colpisce anche per la sua universalità. Come dimostrato dalla tabella delle caratteristiche tecniche, questo decodificatore è adatto per locomotive a corrente sia continua che alternata. È inoltre possibile adattare una locomotiva a corrente continua, in modo da poterla utilizzare in una rete Märklin, equipaggiandola con questo decodificatore e con un contatto strisciante sulla terza rotaia centrale. È anche possibile l'operazione inversa, cioè adattare una locomotiva Märklin a una rete di altra marca. Se si tratta di un binario a due sole rotaie, sarà necessario provvedere all'isolamento galvanico tra le ruote della medesima sala e munire la locomotiva di contatti di presa della corrente. È evidente che queste operazioni, pur non essendo irrealizzabili, richiedono una buona dose di manualità. Se si tratta di una rete a due rotaie, sarà inoltre necessario l'adattatore già menzionato. Questo circuito, anch'es-

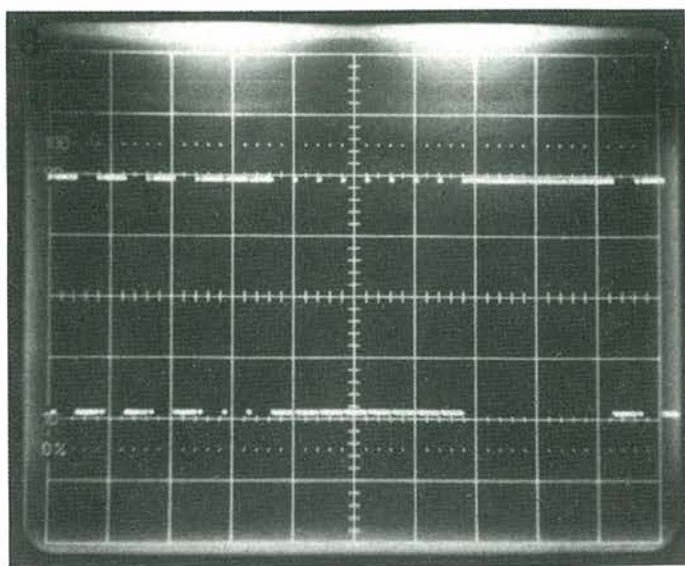
so realizzato in tecnica SMD, è stato progettato in modo da poter essere montato a sandwich con il decodificatore, aumentando lo spessore del complesso di soli 2,5 mm. Questa estensione rende il decodificatore indipendente dalla polarità delle linee di alimentazione e dei dati; aggiunge inoltre una soluzione elegante all'eterno problema degli anelli che causano inversione di polarità. Non è certo senza un senso di fierezza che poniamo l'accento sul fatto che l'adattatore per rete a due rotaie presenta alcune possibilità che il sistema Märklin non ha (ancora); in pratica è strettamente collegato al sistema a tre rotaie.

## Compatibilità

Oltre alla sua compatibilità con le locomotive di qualsiasi specie e di qualsiasi marca (affermazione vera come regola generale, per il semplice e buon motivo che, grazie al decodificatore, una locomotiva di qualsiasi tipo può essere adattata al controllo digitale, purché ci sia lo spazio necessario all'inserimento del dispositivo), è anche necessario sottolineare l'adattabilità del decodificatore per locomotive ai diversi sistemi che possono controllarlo. A questo riguardo, vale la pena di ricordare che questo dispositivo è stato innanzitutto concepito come modulo facente parte del nostro futuro sistema di "controllo digitale" di una rete fermodellistica (EDiTS) e quindi non era il caso di ricorrere al sistema Märklin. Dato però che le prove hanno dimostrato che, con qualche semplice modifica (in particolare la cadenza di trasmissione), il decodificatore era perfettamente utilizzabile in combinazione con il sistema Märklin Digital HO, perché non accogliere nel gruppo anche tutti i possessori di



**Figura 2. Il parziale utilizzo dei componenti SMD permette di ridurre le dimensioni di oltre il 50%. A sinistra, il decodificatore montato a sandwich con l'adattatore per rete a due rotaie. A destra, il prototipo originale (realizzato con componenti standard).**



**Figura 3.** Su una rete ferroviaria digitale, la tensione di rotale commuta tra +20 e -20 V. Questo procedimento permette l'invio alle locomotive, tramite le rotaie, dei dati seriali di controllo. Dopo la rettificazione, questa tensione costante (diventa continua) serve ad alimentare le locomotive.

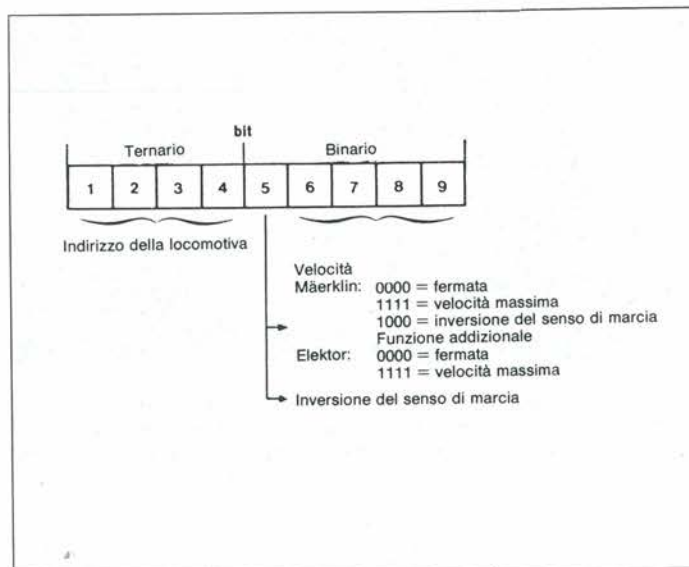
questo tipo di rete? È però opportuno insistere sulla differenza tra il nostro decodificatore e quello originale Märklin. Per non trascurare la caratteristica principale di questo montaggio e per conservare la possibilità di invertire la marcia, è stato necessario sacrificare sull'altare della compattezza l'aggiunta di un'eventuale funzione supplementare (presente nel sistema Märklin): vale a dire la possibilità di telecomando di una o dell'altra commutazione. Per effettuare l'inversione del senso di marcia la Märklin utilizza il valore che determina la velocità più bassa (1000 oppure 0001 binari, a volontà), con il presupposto che questo livello non venga mai utilizzato per la regolazione della velocità di un convoglio; in realtà, un livello (medio) di tensione così basso non permette una rotazione uniforme dei motori. La scelta di questo livello di velocità per effettuare l'inversione di marcia rende necessaria una codifica per l'ulteriore utilizzazione come segnale di clock di un flip flop RS. Nel caso in questione, saranno necessari due circuiti integrati in più, e aumenterà lo spessore del montaggio (la produzione di un apposito circuito integrato, secondo l'esempio della Märklin, non è possibile, per ovvii motivi economici).

L'assenza di questa funzione supplementare non dovrebbe comunque costituire un ostacolo, perché viene utilizzata molto raramente, se non addirittura mai. Volendola a ogni costo, ad esempio per permettere l'aggancio e lo sgancio telecomandato dei vagoni, sarà necessario munire la locomotiva in oggetto di un decodificatore Märklin. Dopo aver letto questo paragrafo dovrete aver capito che, se il nostro deco-

dificatore riceve i comandi da un Control 80 della Märklin, l'inversione del senso di marcia dovrà essere effettuata mediante il commutatore di funzione montato su quest'ultimo (pulsante "function" del quadrante di comando). Un'altra e più importante differenza si verifica quando si utilizzano locomotive "digitalizzate" su una rete ferroviaria normale (cioè a controllo non digitale). In realtà, i decodificatori Märklin possono essere utilizzati anche con un sistema di controllo convenzionale, in cui la velocità del convoglio viene regolata variando il livello della tensione alternata e l'inversione del senso di marcia può essere comandata mediante un impulso a tensione elevata (minimo 24V). Il nostro decodificatore non dispone di questa particolare funzione: la locomotiva rimarrà semplicemente ferma oppure, se è già stata definita (in maniera digitale) una velocità in una qualche zona della rete, questa attraverserà una zona a controllo convenzionale a una velocità regolabile (in una tratta ridotta).

La sovratensione di 24 V è un vero e proprio veleno per il nostro decodificatore. In pratica, questa tensione è spesso ancora più elevata tanto che, dopo essere stata rettificata, raggiungerà un valore tale da distruggere quasi certamente lo stadio di potenza. Tutto questo spiega perché insistiamo tanto sul fatto che il nostro decodificatore deve essere utilizzato soltanto in una rete digitalizzata: in fin dei conti, se la rete non fosse predisposta, perché dovrete costruire un simile dispositivo?

Un'ultima osservazione, per evitare qualsiasi malinteso: questo decodificatore non corrisponde alle esigenze del sistema FMZ



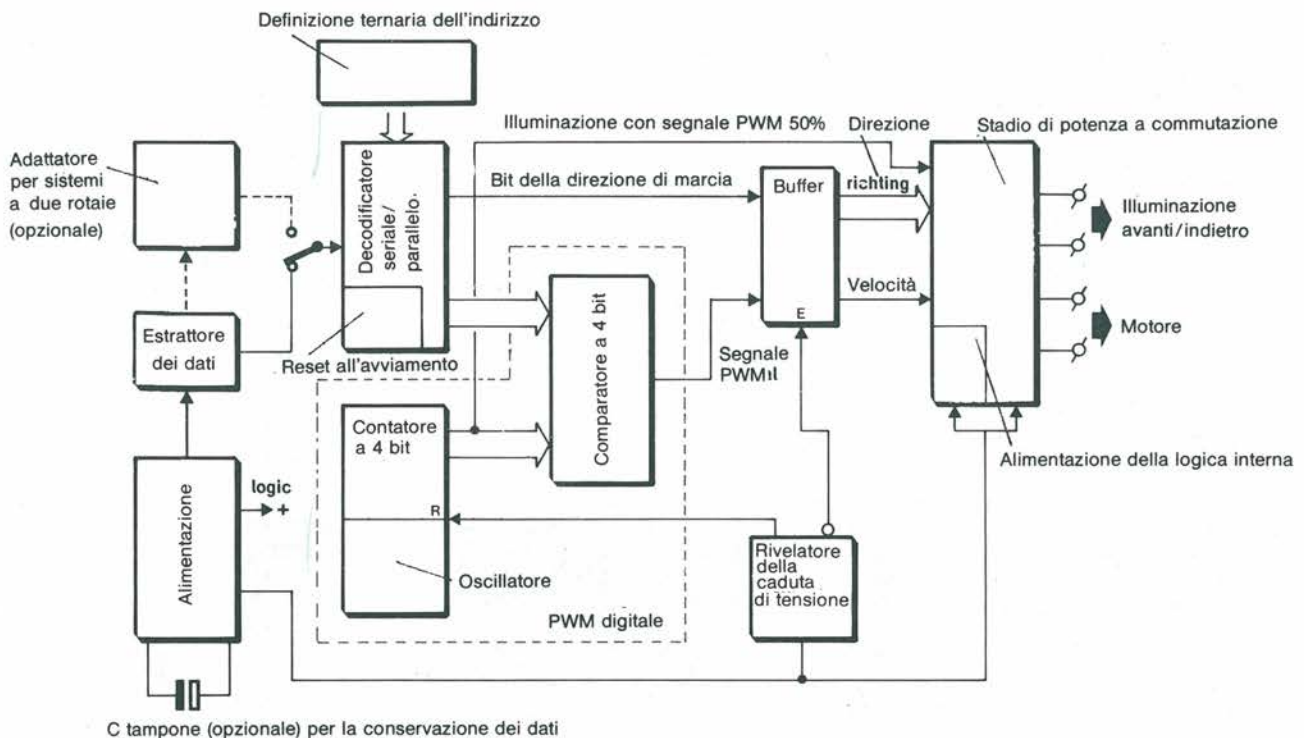
**Figura 4.** Le parole dei dati di controllo, diretti alle locomotive, sono formate da 9 bit. I 4 primi bit formano l'indirizzo (formato ternario). I 5 bit successivi formano la velocità e, nei sistemi Märklin, un'altra funzione ancora. Ogni bit di dati ha una durata di 3,8 ms.

(Fleischmann) o del sistema Trix. È però possibile digitalizzare le locomotive di queste marche (e di tutte le altre con funzionamento analogo) con l'aiuto del nostro sistema, con l'ulteriore possibilità di utilizzarle in una rete a convogli multipli; tuttavia, il fatto che sia o meno necessario associare l'adattatore per le due rotaie al decodificatore dipende dal tipo di binario utilizzato sulla rete.

## Cominciamo dai binari

E ora passiamo alle cose serie. Prima di entrare (sperando di non perderci) nel labirinto elettronico di questo circuito, sarà opportuno osservare che è proprio questo a determinare la differenza tra una rete ferroviaria normale e una digitalizzata. La particolarità subito evidente è che, nel caso di una rete digitalizzata, le rotaie sono sempre sotto tensione, come avviene nei "grandi" treni FS (Figura 3). Per evitare che, in queste condizioni, tutto ciò che si trova sul binario e che possiede un motore parta immediatamente alla massima velocità, ciascuna locomotiva è munita di un decodificatore e di un regolatore di velocità integrato. La regolazione di velocità viene così effettuata "localmente", cioè nella locomotiva, dove il regolatore di velocità svolge, in un certo senso, la funzione del macchinista.

Ogni "conduttore" deve ovviamente ricevere le istruzioni di marcia da una centrale di controllo che, a sua volta, reagisce in base alle informazioni fornite dagli organi di controllo ai quali è collegata, ovvero, all'occorrenza e a un maggior livello di



**Figura 5. Schema a blocchi: gli elementi più importanti sono il decodificatore seriale/parallelo, il modulatore digitale di durata dell'impulso (contatore + comparatore a 4 bit) e lo stadio di potenza.**

complessità, sotto il controllo di un computer incaricato di regolare il traffico. La trasmissione dei comandi dalla centrale alle locomotive avviene facendo variare la tensione di alimentazione tra  $-20$  e  $+20$  V. Vi è così una tensione alternata sul binario, alla quale si sovrappone una componente continua il cui livello dipende dai dati da trasmettere. I dati vengono trasmessi secondo un formato a pacchetti di 18 impulsi; ogni coppia di impulsi definisce un bit a 3 stati possibili: 00 = livello logico basso ("0") 11 = livello logico alto ("1") e 01 = condizione di alta impedenza (circuito "aperto"). Come mostrato in Figura 4, ogni pacchetto di impulsi forma una parola di 9 bit: i primi 4 bit formano un indirizzo per il decodificatore della locomotiva, i 5 ultimi bit corrispondono a un dato. Facciamo notare, per inciso, che il terzo stato (circuito aperto) serve soltanto per la definizione degli indirizzi, perché i dati non conoscono che i due soliti stati logici.

Oltre al controllo delle locomotive è possibile effettuare, tramite le rotaie, anche quello degli scambi e di altri segnali. Normalmente, le locomotive sono indirizzate

in permanenza e pertanto reagiscono in tempo reale. È evidente che l'utilizzo simultaneo di un maggior numero di locomotive deve essere pagato con l'aumento dell'inerzia, cioè del tempo di risposta del sistema.

Desiderando cambiare la posizione di uno scambio tramite il sistema digitale, le corrispondenti parole di informazione vengono inviate al binario.

Dobbiamo anche dire che la cadenza di trasmissione dei comandi relativi agli scambi e ai segnali è due volte maggiore di quella utilizzata per la trasmissione dei comandi alle locomotive.

Una rilettura del primo articolo di questa serie vi permetterà di trovare queste informazioni e anche molte altre.

L'alimentazione permanente delle rotaie presenta anche un altro vantaggio, in quanto permette un'illuminazione costante della locomotiva senza che siano necessari altri circuiti elettronici. Anche quando il treno è fermo, la fanaleria rimarrà accesa a intensità costante. Nel caso di inversioni del senso di marcia si può anche commutare l'illuminazione interna ed esterna del treno.

## Schema a blocchi

Lo schema a blocchi di Figura 2 permette di individuare i diversi moduli che formano il decodificatore: come si vede, il piccolo ingombro non è affatto sinonimo di semplicità. Per trasformarsi nella tensione di alimentazione per lo stadio di potenza, la tensione disponibile sulle rotaie viene rettificata a doppia semionda. Poiché è una tensione a onda rettangolare, ne risulta una tensione continua estremamente livellata che non presenta la minima ondulazione residua. Da questa prima tensione a livello elevato viene ricavata la tensione che, dopo essere stata abbassata, servirà ad alimentare i circuiti logici.

Un decodificatore di tipo particolare effettua la decodifica dei dati seriali, che arrivano direttamente dalla linea di alimentazione "rossa" (nel caso di un sistema a terza rotaia) oppure dopo l'elaborazione da parte dell'adattatore a due rotaie (nel caso di un sistema a due sole rotaie). La componente ternaria della sezione di indirizzamento della parola di dati (primi 4 bit) viene confrontata con l'indirizzo del decodificatore, definito su questo dispositivo.

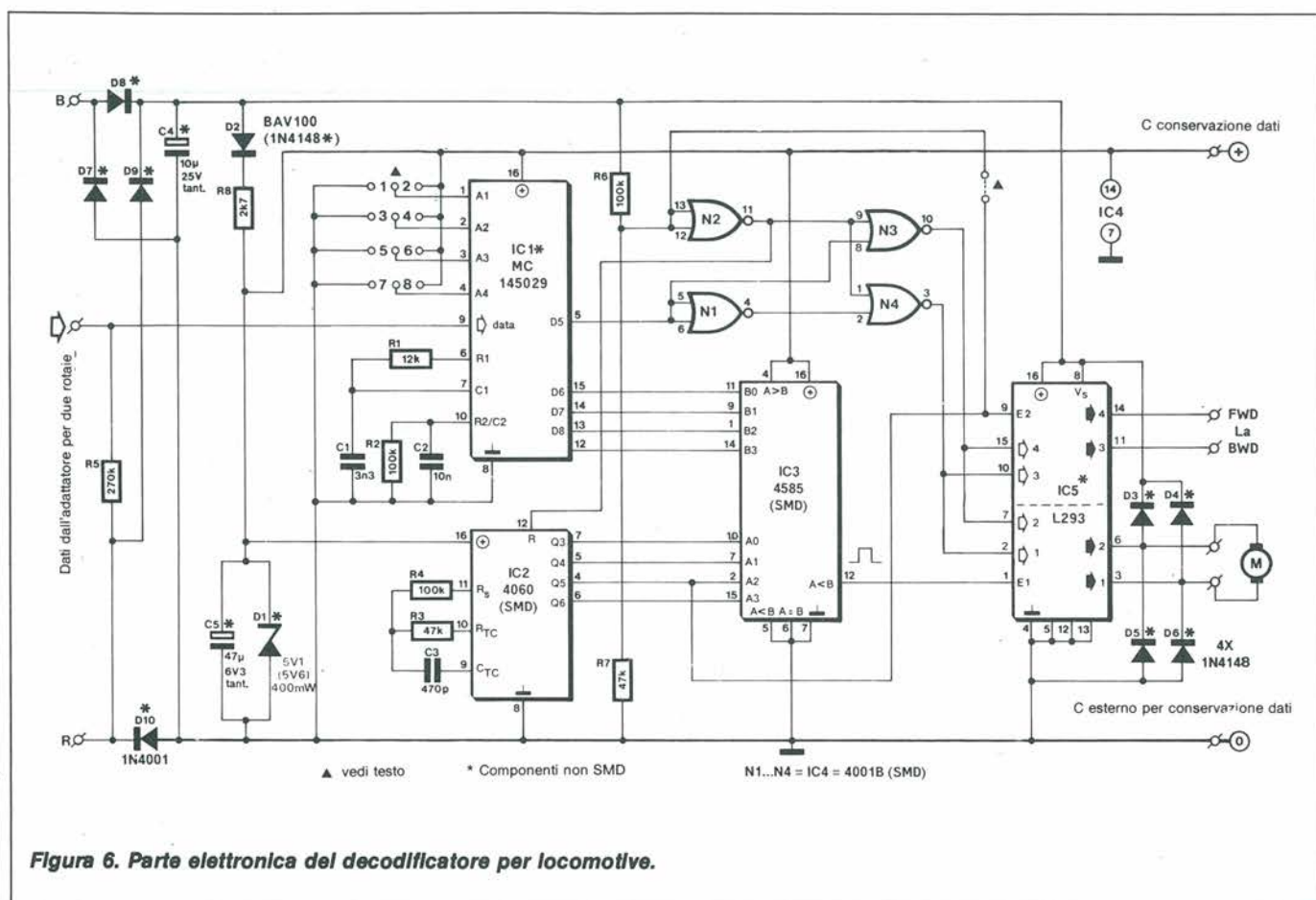


Figura 6. Parte elettronica del decodificatore per locomotive.

In caso di concordanza tra i due indirizzi, i 5 bit di dati che seguono l'indirizzo vengono accettati in via provvisoria. Dopo una doppia ricezione di 5 bit di dati identici, essi vengono convalidati e trasmessi al latch di uscita.

Gli ultimi 4 dei 5 bit disponibili servono a determinare la velocità, secondo 16 gradini, mentre il primo serve a determinare il senso di marcia. La regolazione dalla velocità viene effettuata con la modulazione a durata d'impulso (PWM). Il relativo modulatore contiene un contatore, un oscillatore integrato e un comparatore a 4 bit. Il contatore, le cui uscite sono collegate alla porta A del comparatore, conta in continuità. La porta B riceve i 4 bit corrispondenti alla regolazione della velocità. In funzione del numero presente alla porta B, il rapporto d'impulso del segnale d'uscita varia da 0 a 15/16 a una frequenza uguale a 1/16 della frequenza di conteggio.

Il segnale PWM è applicato allo stadio d'uscita. Dal lato del motore, questo stadio contiene un sistema a commutazione completo. La polarità della tensione d'uscita è funzione del bit che definisce il senso di marcia; questo stesso bit serve anche a commutare i fanali anteriori e posteriori della locomotiva, la cui accensione è controllata da due sezioni del circuito a commutazione. In caso di necessità, è possibile

spegnerne l'illuminazione mediante un segnale con rapporto d'impulso fissato al 50%, per abbassare a 10 V la tensione efficace applicata alle lampadine (metà della tensione di alimentazione di 20 V).

Il sistema contiene anche un rivelatore di caduta di tensione. Se la tensione di alimentazione scende al di sotto di un valore predeterminato, ad esempio quando la locomotiva si trova su una sezione non alimentata, tutti i segnali vengono disaccoppiati dallo stadio di potenza e la logica passa al modo a bassa potenza (low power). In questa condizione, la parte logica è in grado di memorizzare per un certo tempo i dati che le sono stati trasmessi, purché sia stato preventivamente montato un condensatore in tampone esterno (C) per la conservazione dei dati. Quando ritorna la tensione di alimentazione, la locomotiva prosegue il suo viaggio alla velocità corrispondente all'ultima regolazione ricevuta.

### Realizzazione pratica

Dopo quest'analisi particolareggiata dello schema a blocchi, è facile passare allo schema elettronico della Figura 6. La decodifica dei dati viene effettuata da IC1, un MC 145029, fratello minore del 145027 utilizzato nel decodificatore per scambi e/o se-

gnali. L'unica differenza tra i due componenti è il livello del bit 5, che nel caso del \*\*29 è un bit di dati mentre nel \*\*27 è un bit di indirizzamento. Il montaggio di ponticelli agli ingressi A1-A4 di IC1 permette di definire l'indirizzo della locomotiva; torneremo su questo argomento nel prossimo articolo della serie. La rete RC, formata da R1 e C1, definisce la cadenza di trasmissione utilizzata per le locomotive, mentre R2/C2 servono a rilevare le pause che separano le parole di dati. 4 bit della seconda parte della parola di dati arrivano al comparatore da 4 bit (IC3) mentre il quinto, che è anche disponibile in forma invertita all'uscita di N1, viene utilizzato per comandare, tramite N3, N4 e lo stadio di potenza, il senso di marcia e l'illuminazione. I valori dei componenti collegati ai corrispondenti ingressi del contatore con oscillatore integrato sono stati scelti in modo che la frequenza del bit più significativo (in questo caso, Q6) sia di circa 140 Hz. Il segnale PWM (piedino 12 di IC3) ha uguale frequenza e questa uguaglianza è stata scelta deliberatamente: in realtà, a questa frequenza, l'autoinduzione del motore non ha gravi conseguenze (alle frequenze più elevate, avrebbe la tendenza a limitare la corrente nel motore); inoltre, evita di dover ascoltare un sibilo quasi insopportabile.



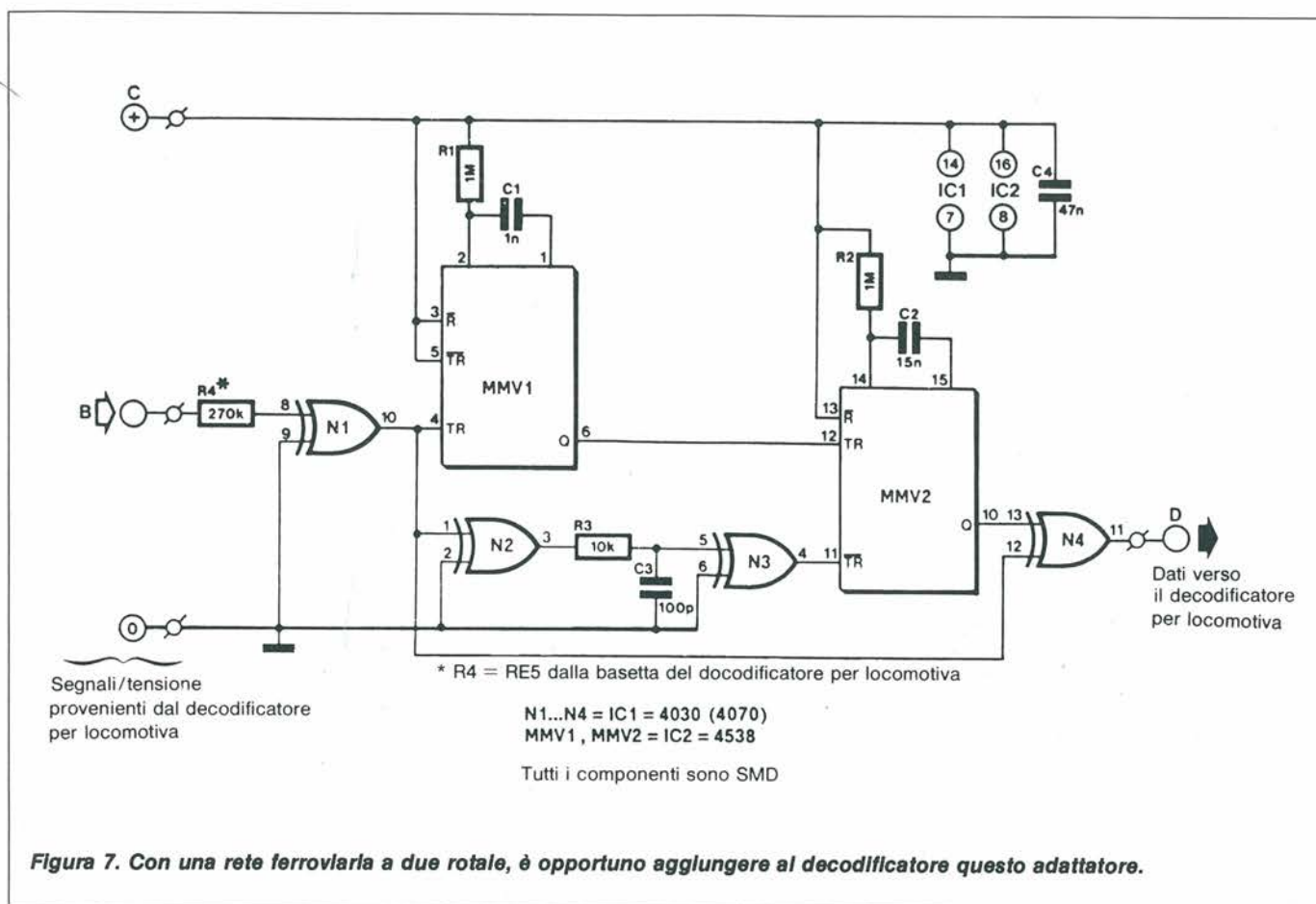


Figura 7. Con una rete ferroviaria a due rotaie, è opportuno agguerrere al decodificatore questo adattatore.

Lo stadio di potenza è basato sull'integrato L203 (SGS-Thomson), che contiene quattro interruttori elettronici (con relativa logica di controllo); due di essi servono per controllare un motore bipolare. Gli altri interruttori servono a comandare l'illuminazione della locomotiva, che può essere così commutata sia rispetto alla massa dell'alimentazione che al suo polo positivo.

Insieme ai resistori R6 e R7, la porta logica N2 forma il rivelatore di caduta di tensione. Quando quest'ultima scende al di sotto di circa 8 V, N2 interpreta la tensione presente alla giunzione di R6 e R7 come se fosse un livello logico basso, attivando l'ingresso di reset del contatore. Questa attivazione ha una doppia conseguenza: il passaggio al livello basso del segnale MLI e una riduzione molto sensibile della corrente assorbita, per la fermata dell'oscillatore interno. Inoltre, gli altri ingressi di IC5 sono mandati a livello basso tramite le porte NOR N3 e N4: questa precauzione è necessaria per evitare la distruzione dell'integrato (privato della sua alimentazione!) anche per ridurre al minimo la corrente che deve erogare la parte logica. Osservare che, a causa della corrente relativamente forte, la tensione di alimentazione della logica interna di IC5 proviene direttamente dall'alimentazione principale. In

presenza della tensione di alimentazione principale, la tensione presente alla giunzione di R6 con R7 è tagliata dai diodi limitatori interni di N2 a un valore leggermente maggiore di quello della tensione di alimentazione della parte logica. Volendo, si può collegare l'ingresso E2 di IC5 direttamente a questa giunzione. Si dispone in questo caso della quasi totalità della tensione di alimentazione per le luci. Tuttavia, poiché il valore di questa tensione è relativamente elevato (20 V), abbiamo deciso di applicare a questo ingresso una tensione a onda rettangolare con rapporto d'impulso del 50% e frequenza di 280 Hz, in modo da abbassare a 10 V la tensione efficace per l'illuminazione.

La tensione di alimentazione principale è disponibile all'uscita del rettificatore a doppia semionda formato dai diodi D7-D10.

Il condensatore C4 ha una doppia funzione: fornisce la corrente durante gli intervalli molto brevi in cui avviene l'inversione della polarità sulle rotaie e blocca (mediante D3-D6) la corrente di ritorno generata dall'autoinduzione del motore della locomotiva quando si interrompe la sua alimentazione (ricordate che il motore è pilotato da una corrente impulsiva). Questi diodi di blocco hanno inoltre il vantaggio di eliminare qualsiasi rischio di

scintillamento e quindi i relativi disturbi sulla parte elettronica, nonché di diminuire fortemente l'insudiciamento delle ruote e dei binari.

I quattro componenti D2, R8, D1 e C5 servono a creare una tensione di valore più basso per l'alimentazione dei circuiti logici.

Questa tensione deve essere compresa tra 3 e 6,3 V (quest'ultimo valore rappresenta il massimo livello applicabile all'ingresso di IC5).

Abbiamo scelto una tensione minore di 5,5 V, corrispondente alla tensione di lavoro del condensatore esterno di protezione dei dati, che potrà essere eventualmente collegato al circuito.

In assenza di tale condensatore di elevata capacità, il condensatore in tampone permette di conservare gli ultimi dati ricevuti nel caso di breve mancanza della tensione di alimentazione (da 5 a 10 secondi).

La durata di questo intervallo è determinata dalla corrente necessaria a IC1 (da 25 a 50  $\mu$ A) e dalla corrente di fuga di D1. Il montaggio di un condensatore tampone esterno permette di prolungare notevolmente questo intervallo.

Questa precauzione può rivelarsi indispensabile quando si utilizzano le locomotive adatte al sistema digitale Märklin, con una protezione tradizionale a sezioni di blocco.

## Adattatore per rete a due rotaie

Dato che la Märklin utilizza un binario a tre rotaie (con terza rotaia centrale), la locomotiva non avrà problemi ad identificare le due linee di alimentazione: il "filo marrone" del sistema digitale è quello delle rotaie di via e il "filo rosso" va alla terza rotaia. Nel caso di un binario a due sole rotaie, potrebbe generarsi confusione. Facendo fare alla locomotiva una conversio-

ne di 180 gradi, si ottiene l'inversione delle linee di alimentazione. Nessun problema da parte dell'alimentazione principale, perché la tensione applicata alle rotaie viene rettificata, ma si manifestano complicazioni dal lato dei dati, che sono in realtà presenti sui due cavi ma in forma invertita tra di loro (con la massa logica come riferimento). L'adattatore per le due rotaie fa differenza tra il filo marrone e il filo rosso e provvede, se necessario, all'inversione dei dati. Lo schema di Figura 7 è notevolmente semplice. Il multivibratore monostabile

MMV1 rileva la pausa che separa le parole dei dati. Se, durante una tale pausa, l'ingresso si trova a livello alto, vorrà dire che l'informazione transita per il filo marrone e che quindi è necessario procedere a un'inversione dei dati. Per ottenere questo risultato è sufficiente far ripartire il multivibratore monostabile MMV2 quando arriva la parola di dati successiva, cosa che mette (o mantiene) in funzione la porta OR esclusivo N4, collegata in questo caso come invertitore. Se, dopo l'inversione di polarità della tensione di alimentazione, è il filo rosso a trovarsi collegato all'ingresso, gli impulsi di avviamento di MMV2 scompaiono a N4 cessa di invertire i dati. Dovendo invertire la tensione di alimentazione nel bel mezzo della trasmissione di una parola di dati, il comparatore dei dati del decodificatore della locomotiva non accetterà di ricevere una parola con diversi bit invertiti. L'alimentazione dell'adattatore per rete a due rotaie avviene tramite il decodificatore della locomotiva. In un prossimo articolo ci occuperemo della realizzazione pratica dei due circuiti ora descritti; insisteremo soprattutto sui particolari dell'arte di saldare i circuiti SMD e sull'inserimento del decodificatore da solo, oppure montato a sandwich con l'adattatore per due rotaie, nei diversi tipi di locomotive.

## CARATTERISTICHE TECNICHE

Controllo indipendente di un massimo di 80 treni in movimento.

Può essere pilotato tanto dal sistema EDiTS (Elektor Digital Train System) quanto dalle serie Digital HO della Märklin.

Adatto a tutte le locomotive (a tensione alternata o continua).

Adatto alle reti a tre rotaie oppure, con apposito adattatore, alle reti a due rotaie (proprio questa caratteristica rende il dispositivo veramente universale).

Massima corrente erogata al motore: 1 A (1,5 A di picco).

Protezione contro il sovraccarico termico.

Regolazione precisa della velocità a 16 passi.

Commutazione automatica e funzionamento indipendente dell'illuminazione della locomotiva in caso di inversione di marcia.

Possibile scelta delle tensioni di servizio per la fanaleria delle locomotive (10 o 20 V).

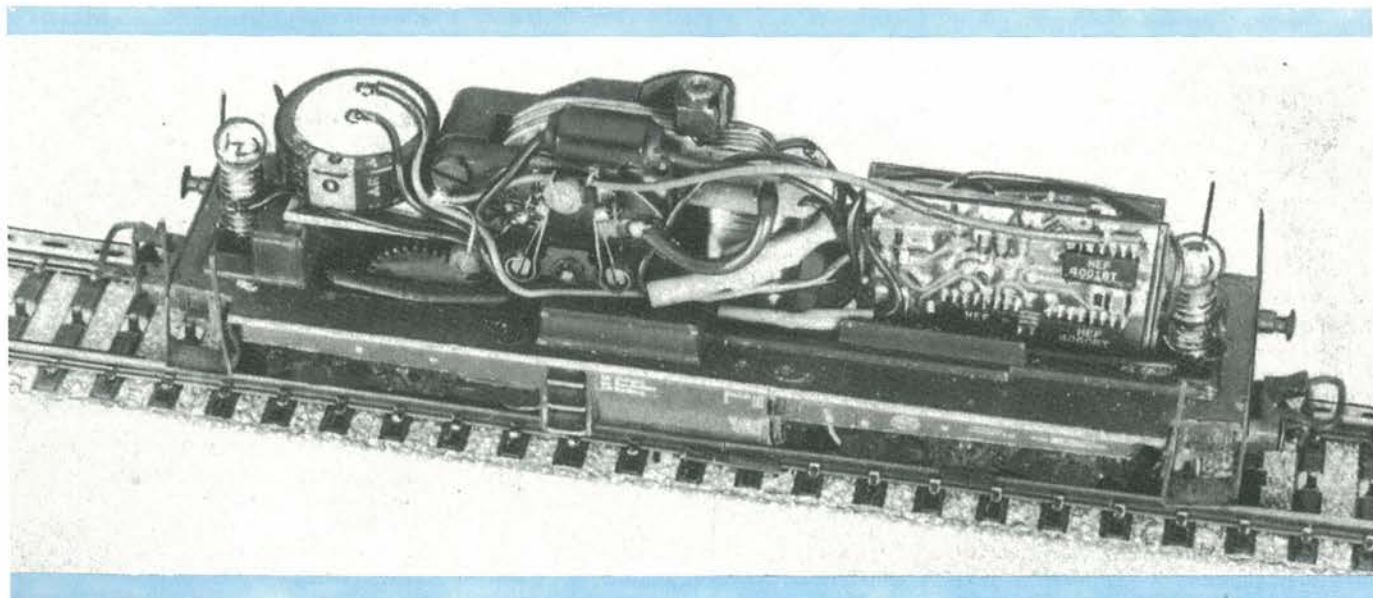
Opzionale: protezione del contenuto di memoria mediante condensatore esterno di elevata capacità, collegato in tampone.

Dimensioni esternamente compatte, grazie all'utilizzo di SMD (Surface Mounted Devices):

35 × 24 × 7,5 mm, senza adattatore per rete a due rotaie

35 × 24 × 10 mm, con adattatore montato a sandwich.

**ERSA**<sup>®</sup>

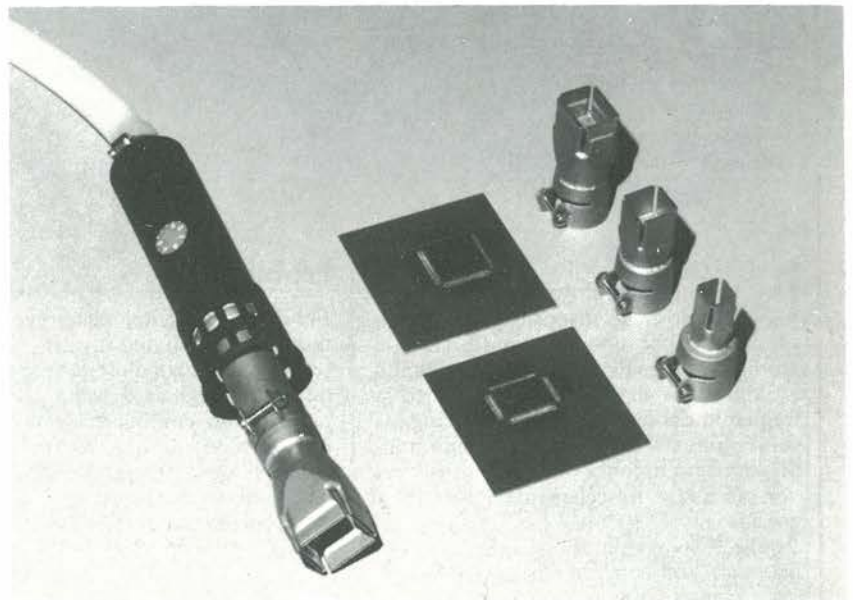
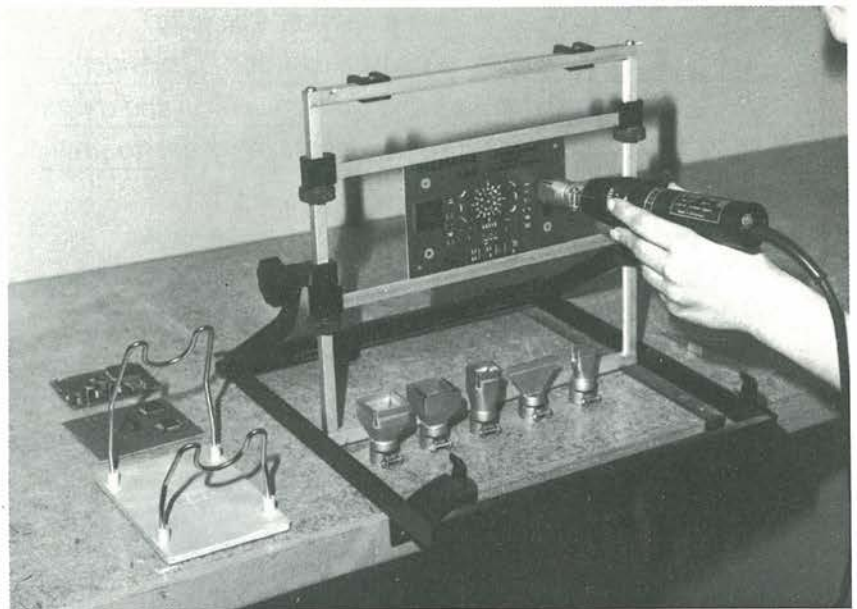


# SALDATURA E DISSALDATURA di componenti elettronici e dissaldatura di Quad-packs Con Leister-Labor

Il suo sottile getto d'aria calda regolabile micrometricamente da 20 a 650 °C, grazie ad un sofisticato sistema elettronico, permette la **SALDATURA E DISSALDATURA SENZA CONTATTO**.

Una nuova tecnica che fa operare più convenientemente in un settore di alta specializzazione, senza rischi o rotture. Migliorando le sue già valide prestazioni per una più corretta funzionalità, l'apparecchio è stato dotato di regolazione elettronica dell'erogazione d'aria in continuo da 1 a 150 litri al minuto.

La sua versatilità trova un riscontro operativo nella gamma di ugelli speciali appositamente costruiti per dissaldare senza provocare il minimo danno.



**PRO 10-88**

Nome \_\_\_\_\_

Cognome \_\_\_\_\_

Via \_\_\_\_\_

Città \_\_\_\_\_ Cap. \_\_\_\_\_

Telefono \_\_\_\_\_

Esclusivista per l'Italia

*M.* **MOHWINCKEL** S.p.A.  
Via S. Cristoforo, 78  
20090 TREZZANO S/NAVIGLIO (MI)  
Tel. (02) 4452651/5 - Telex 310429

INVIATEMI GRATUITAMENTE IL PROSPETTO P 14

# OKTAVIDER

*Vi è mai successo di suonare con una chitarra in Mi basso gracchiante?*

*E di trovarvi contemporaneamente privi degli spiccioli*

*necessari per acquistarne un'altra?*

*Ecco la nostra proposta: costruite l'Oktavider,*

*che trasforma rapidamente una chitarra in Mi in una chitarra basso*

*e costa soltanto una frazione del prezzo di questo strumento.*



**L'**Oktavider, detto anche familiarmente generatore di ottava, non è un normale dispositivo per effetti speciali, perché non utilizza filtri e non modifica il segnale musicale, ma si limita ad abbassare alla metà o a un quarto la frequenza del segnale applicato all'ingresso. Il suono della chitarra in Mi viene quindi abbassato di tono, di una o due ottave, per poi essere miscelato al segnale d'ingresso.

Perché il suono sia abbastanza buono, è necessario un certo impegno elettronico, ma in questo siamo pronti ad aiutarvi. Abbiamo comunque cercato di contenerci il più possibile per quanto riguarda la tecnica circuitale, senza peraltro limitare il risultato. L'Oktavider è costruito come gli altri dispositivi "black box": possiede infatti un interruttore a pedale, con il quale è possibile attivarlo a volontà. L'apparecchietto produce due segnali, con regolatori di volume separati, che possono essere miscelati al segnale originale, nel rapporto desiderato.

## Problemi

Fondamentalmente, sono necessari soltanto un paio di divisori per 2 collegati in serie, i cui segnali d'uscita vengono miscelati con il segnale d'uscita principale. In pratica però, con questo semplice sistema non si può regolare l'effetto voluto. Innanzitutto il segnale d'ingresso deve essere elaborato in modo da trasformarlo in impulsi capaci di pilotare con sicurezza un divisore digitale. In secondo luogo, l'uscita del divisore fornisce un segnale a onda rettangolare, ricco di armoniche, con un timbro molto probabilmente diverso da quello della chitarra basso. In terzo luogo, il segnale diviso non presenta una curva di inviluppo e viene semplicemente miscelato all'inizio di una nota: quando la nota si è molto smorzata, il livello del segnale non è talvolta sufficiente a pilotare lo stadio divisore. Da questo risulta evidente anche il quarto problema: il divisore non smorza in maniera pulita e produce anche impulsi indesiderati quando il segnale non è più sufficiente

al pilotaggio. Appaiono di conseguenza scricchiolii e ronzii. Nonostante tutto, siamo riusciti a costruire un circuito privo di tutti questi inconvenienti.

## Principio di funzionamento

La Figura 1 mostra schematicamente il funzionamento: il segnale d'ingresso perviene a un miscelatore e a un amplificatore. Il segnale amplificato viene applicato a un circuito a trigger. L'uscita di questo circuito è a livello "1" quando il segnale d'ingresso supera la soglia di trigger superiore e commuta a livello logico "0" non appena viene sorpassata la soglia di trigger inferiore. Il circuito a trigger mostra comunque un'elevata isteresi e perciò la tensione d'ingresso per un livello "1" deve essere maggiore del potenziale necessario per ritornare a "0". L'isteresi permette di eliminare i problemi causati dal rumore contenuto nel segnale d'ingresso oppure dalle forme d'onda leggermente irregolari del segnale prodotto dalla chitarra. La Figura 2 chiarisce meglio questa dipendenza e dimostra che l'isteresi è necessaria principalmente quando il segnale della chitarra è ritornato quasi al livello zero. Ne risulta che l'uscita degli stadi divisori viene interrotta quasi repentinamente; può, tuttavia, accadere che si manifestino un paio di impulsi di disturbo quando il segnale d'ingresso cade a un livello molto basso.

Il circuito a trigger pilota due divisori per due in cascata, i cui segnali d'uscita sono una o due ottave al di sotto della frequenza d'ingresso. I due segnali a frequenza ridotta vengono miscelati con il livello desiderato e applicati a un filtro passa-basso attivo. La frequenza di taglio di questo filtro ha un valore di compromesso: se fosse troppo alta, la parte relativa alle armoniche passerebbe in maniera eccessiva al segnale d'uscita (con un suono spaventoso). Se invece fosse troppo bassa, le frequenze fondamentali dell'uscita del divisore risulterebbero troppo attenuate quando la chitarra venisse suonata sui tasti più alti. Per il prototipo abbiamo scelto la frequenza di 250 Hz che però, in caso di necessità, può essere leggermente variata modificando il valore di tre resistenze.

Il segnale filtrato passa poi a un amplificatore controllato in tensione (VCA), il cui guadagno è direttamente proporzionale alla tensione di controllo. Questa tensione oscilla a sua volta a ritmo dell'ampiezza del segnale emesso dalla chitarra. Di conseguenza, il VCA fornisce ancora una curva di inviluppo dipendente dalla chitarra (attacco rapido e smorzamento lento). La

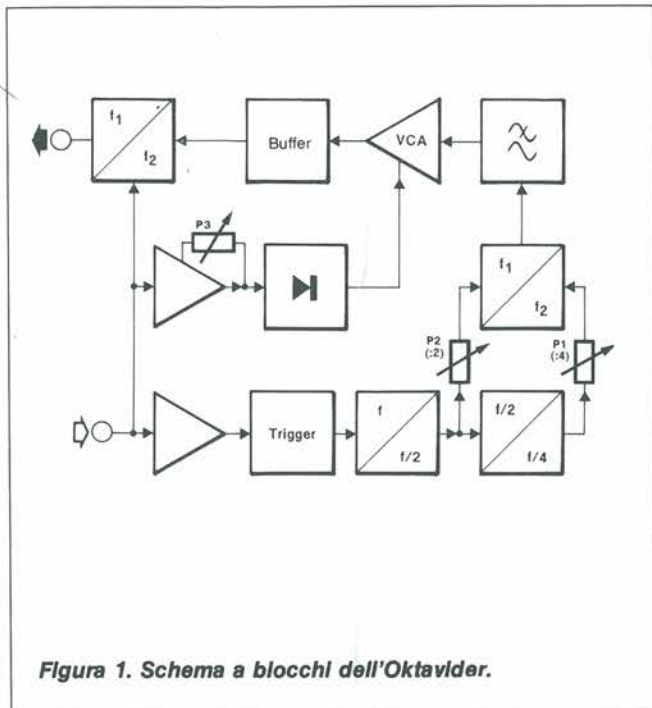


Figura 1. Schema a blocchi dell'Oktavider.

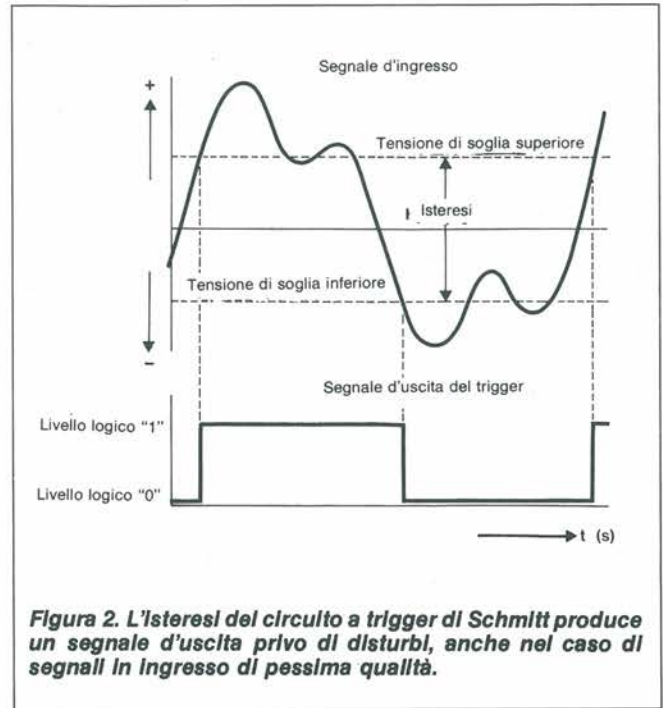
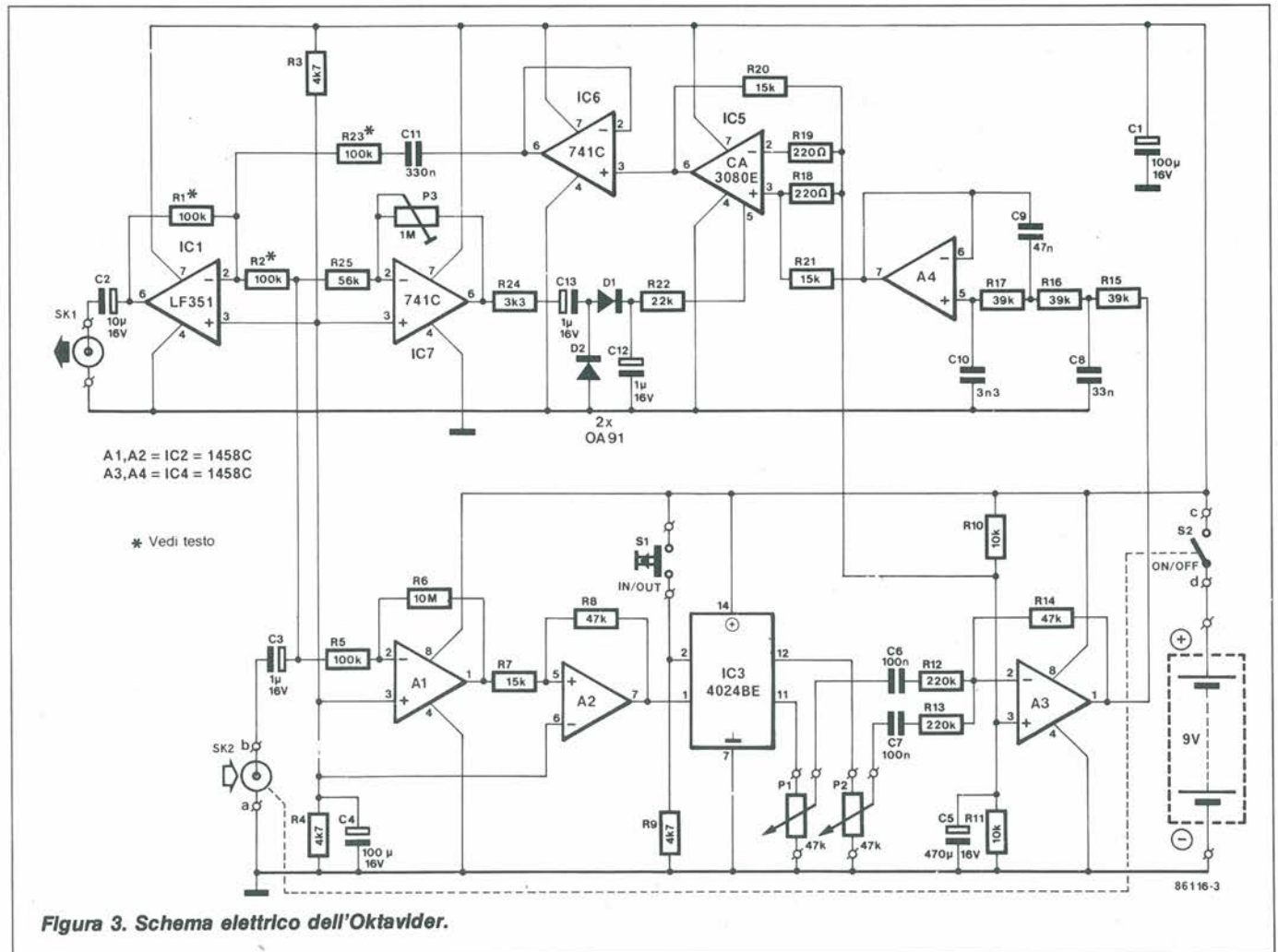


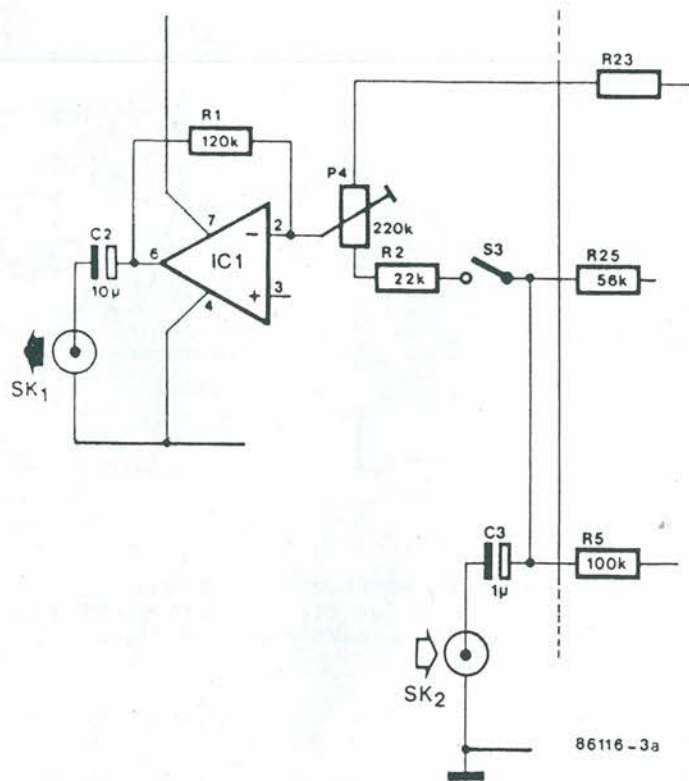
Figura 2. L'isteresi del circuito a trigger di Schmitt produce un segnale d'uscita privo di disturbi, anche nel caso di segnali in ingresso di pessima qualità.



A1, A2 = IC2 = 1458C  
A3, A4 = IC4 = 1458C

\* Vedi testo

Figura 3. Schema elettrico dell'Oktavider.



**Figura 4. Schema modificato del circuito di IC1, con l'aggiunta di un regolatore di bilanciamento e di un interruttore per i "soll bassi".**

tensione di pilotaggio si ricava amplificando e rettificando una frazione del segnale d'ingresso: si produce così una tensione continua approssimativamente proporzionale al segnale d'ingresso. In realtà, le curve di inviluppo del segnale a frequenza divisa non corrispondono esattamente a quelle del segnale originale ma questo non è tanto importante, anzi è vantaggioso, perché il segnale a frequenza divisa deve avere un suono diverso dall'originale. Viene così rafforzata l'illusione che il segnale dell'Oktavider provenga veramente da una chitarra basso.

L'effetto più importante della curva di inviluppo è che il segnale a frequenza divisa scende a un livello non udibile appena l'uscita degli stadi divisori comincia a chiudersi. Non importa se qualche volta l'uscita non dovesse chiudere perfettamente, perché nemmeno eventuali impulsi di disturbo risulterebbero udibili.

Il VCA ha un'impedenza d'uscita molto elevata ed è collegato al secondo ingresso del primo miscelatore tramite un amplificatore buffer.

## Descrizione del circuito

Lo schema completo è illustrato in Figura 3. Il miscelatore d'ingresso IC1 è un normale sommatore, tipo LF351. Il circuito

funziona con una tensione di alimentazione asimmetrica, ricavata da una batteria da 9 V. I resistori R3 ed R4 vengono disaccoppiati da C4 e formano un partitore della tensione di alimentazione. Di conseguenza, gli ingressi non invertenti di IC1 e di A1 sono polarizzati a metà della tensione di alimentazione.

L'amplificatore d'ingresso è formato da A1, un semplice amplificatore invertitore con guadagno di circa 40 dB; questo fattore è determinato dal rapporto tra R5 e il resistore di retroazione R6. R5 determina l'impedenza d'ingresso dell'amplificatore, che è di circa 100 kΩ. Insieme all'impedenza d'ingresso del miscelatore (100 kΩ attraverso R2) e all'impedenza d'ingresso del generatore di curve di inviluppo (56 kΩ di R25), l'impedenza dell'intero circuito ha il valore di circa 25 kΩ: perfettamente sufficiente.

L'amplificatore operazionale A2 funziona come un trigger di Schmitt, la cui isteresi è determinata dal resistore di reazione R8. Gli stadi divisori sono collegati a IC3, un componente CMOS tipo 4024BE, contattore binario a sette stadi. In questo caso, vengono utilizzati soltanto i due primi stadi del contattore, mentre i restanti cinque vengono semplicemente ignorati. Si potrebbero naturalmente utilizzare più uscite di IC3, collegandole al miscelatore tramite un regolatore di guadagno. Questo ha però

uno scarso significato, perché la frequenza fondamentale all'uscita del terzo stadio è già abbassata al di sotto della soglia di udibilità quando la chitarra è accordata a una barretta molto alta.

Il piedino 2 è l'ingresso di reset di IC3 e deve essere normalmente mantenuto a livello "0" con R9 perché i divisori possano funzionare normalmente. Azionando il pedale S1, il piedino di reset va a livello "1", i divisori si bloccano e il dispositivo cessa di funzionare. I potenziometri P1 e P2 permettono di regolare il guadagno per i segnali a una o due ottave sotto il segnale fondamentale d'ingresso. Essi sono collegati con un altro sommatore (A3) che presenta un guadagno in tensione chiaramente minore di 1 tra ciascun ingresso e l'uscita. Questo basso guadagno è necessario perché tutti i segnali d'ingresso hanno il livello di tensione picco-picco più elevato di quello che può fornire A3. Il filtro passa-basso A4 è da 18 dB/ottava (quarto ordine), con una frequenza limite di 250 Hz. Questa frequenza può essere facilmente modificata variando i valori di R15... R17: il dimezzamento dei valori resistivi fa raddoppiare la frequenza.

IC7 è un amplificatore di tensione, il cui guadagno può essere regolato, con P3, da zero (alla minima resistenza) a 25 dB (massima resistenza). Con questo, il circuito può rispondere a un vasto campo di variazione del livello d'ingresso. Di conseguenza, P3 dovrà essere regolato con attenzione: se il guadagno è troppo basso, il livello del segnale d'uscita sarà insufficiente; gli elevati guadagni fanno rimanere aperta troppo a lungo l'uscita. La rettificazione e il filtraggio vengono effettuati dal complesso D1/D2/C4.

Il tempo di attacco (attack) e il tempo di smorzamento (decay) del circuito vengono mantenuti brevi, in modo che il generatore di curva inviluppo possa adeguarsi bene alle brusche variazioni della dinamica del segnale d'ingresso; devono comunque essere lunghi a sufficienza da mantenere al minimo possibile le distorsioni.

L'amplificatore controllato in tensione IC5 è un 3080. Questo OTA (amplificatore operazionale a transconduttanza) ha qualcosa in comune con un normale amplificatore operazionale, per esempio gli ingressi differenziali, ma è controllato in corrente anziché in tensione: il pilotaggio dell'uscita avviene perciò in base alla differenza di corrente tra i due ingressi. Il guadagno dell'OTA varia con la corrente che entra nel piedino 5. In effetti però, un pilotaggio in tensione risulta più pratico. Fortunatamente, è facile convertire una corrente in una tensione, montando resistori in serie agli ingressi e un resistore di carico all'uscita (in questo caso, si tratta di R21, R22 e R20). I resistori R18 e R19 sono soltanto limitatori.

L'OTA ha un'impedenza d'uscita abbastanza elevata, soprattutto quando il pilotaggio avviene a bassa corrente. Di conse-

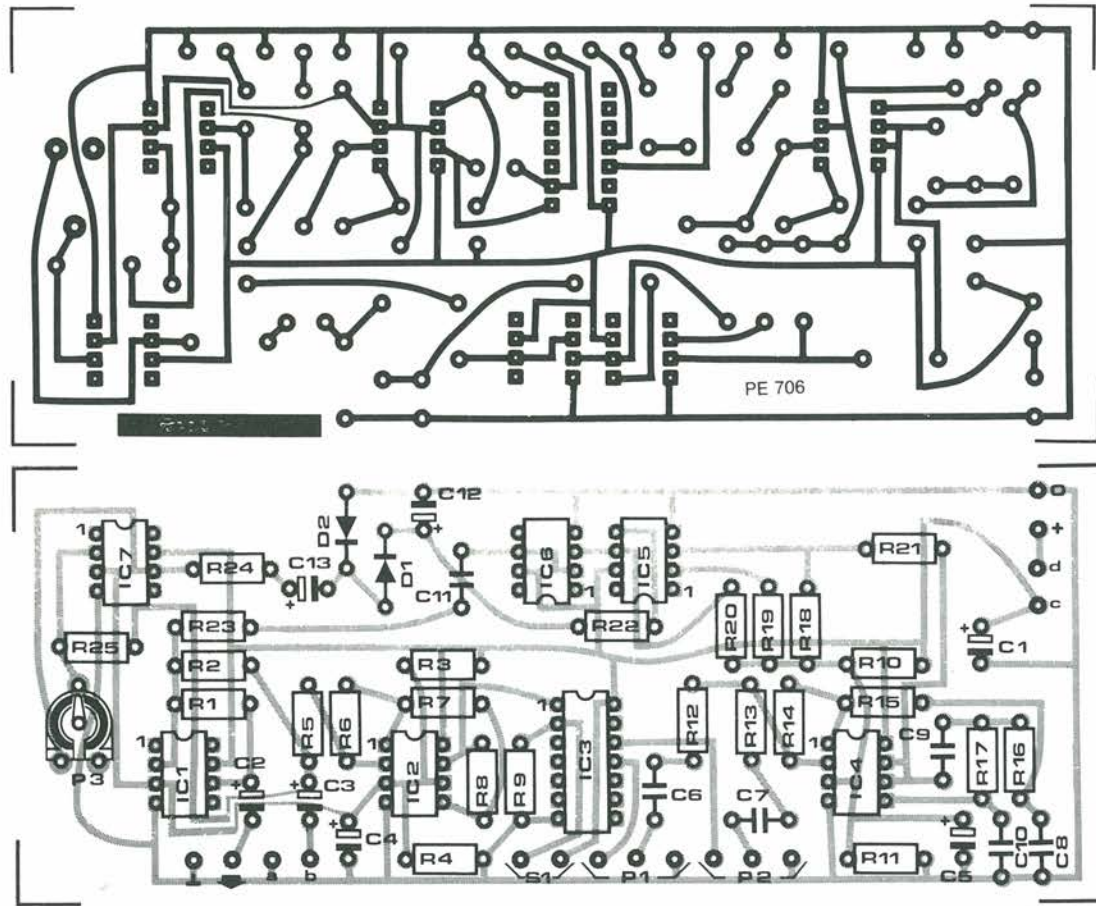


Figura 5. Circuito stampato scala 1:1 e disposizione dei componenti.

guenza, è stato inserito nel circuito il buffer IC6, che abbassa l'impedenza. L'uscita di IC6 pilota l'ingresso invertente del miscelatore IC1.

La tensione di alimentazione viene ricavata da una normale batteria da 9 V, più che sufficiente perché il circuito assorbe soltanto 6 mA. L'interruttore generale S2 è

incorporato nella presa d'ingresso SK2 e perciò l'Oktavider si accenderà automaticamente inserendo la spina della chitarra.

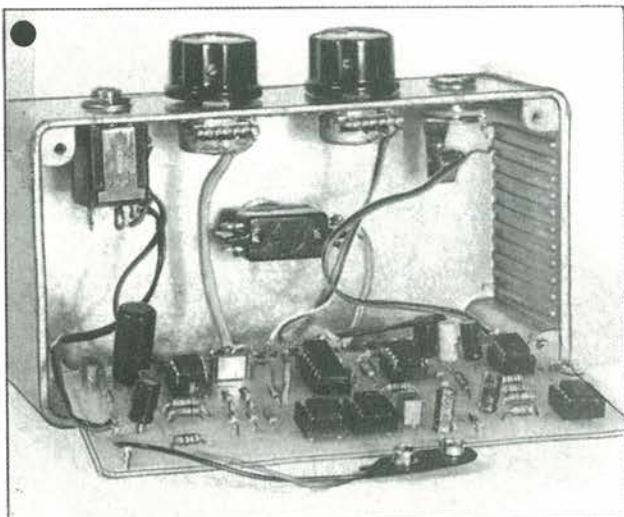


Figura 6. Vista interna dall'alto del circuito finito.

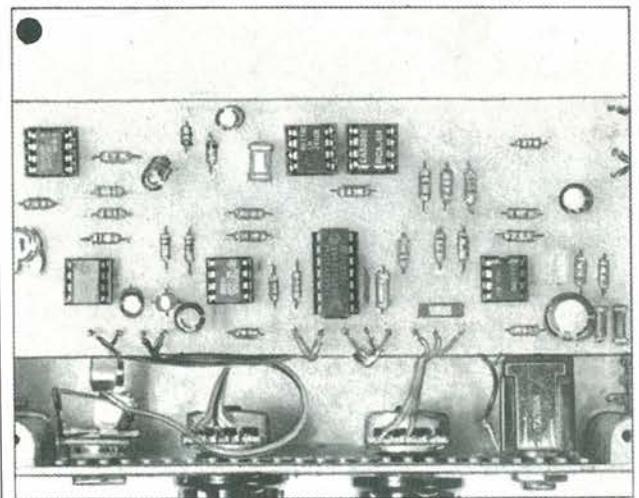


Figura 7. Il circuito nella sua scatola, visto dal basso.

## Elenco componenti

### Semiconduttori

IC1: LF351  
 IC2, IC4: 1458C  
 IC3: 4024BE  
 IC5: CA3080E  
 IC6, IC7: 741C  
 D1, D2: OA91

### Resistori

R1, R2, R5, R23: 100 k $\Omega$   
 R3, R4, R9: 47 k $\Omega$   
 R6: 10 M $\Omega$   
 R7, R20, R21: 15 k $\Omega$   
 R8, R14: 47 k $\Omega$   
 R10, R11: 10 k $\Omega$   
 R12, R13: 220 k $\Omega$   
 R15  $\div$  R17: 39 k $\Omega$   
 R18, R19: 220  $\Omega$   
 R22: 22 k $\Omega$   
 R24: 3k3 $\Omega$   
 R25: 56 k $\Omega$   
 P1, P2: 47 k $\Omega$   
 P3: 1 M $\Omega$

### Condensatori

C1, C4: 100  $\mu$ F/16 V, elettrolitici  
 C2: 10  $\mu$ F/16 V, elettrolitici  
 C3, C12, C13: 1  $\mu$ F/16 V, elettrolitici  
 C5: 470  $\mu$ F/16 V, elettrolitico  
 C6, C7: 100 nF  
 C8: 33 nF  
 C9: 47 nF  
 C10: 3 n 3  
 C11: 330 nF

### Varie

SK1, SK2: 2 jack  
 S1, S1: interruttori

## Accessori

È possibile aggiungere al circuito un regolatore di bilanciamento e un commutatore

per "soli bassi", modificando il circuito di IC1 come illustrato in Figura 4. P4 funziona da regolatore di bilanciamento e S3 come selettore per i bassi. Quest'ultimo può essere un semplice interruttore, montato sul pannello frontale, oppure un pedale come S2. Oltre a R1 (ora da 120 k $\Omega$ ) e R2 (ora da 22 k $\Omega$ ), anche R23 deve essere portato a 22 k $\Omega$ . Il mobiletto dovrà essere leggermente ingrandito, in modo da poter contenere gli elementi di comando in più.

## Costruzione

La maggior parte dei componenti verrà montata sul circuito stampato; sarà bene montare il circuito integrato MOS IC3 su uno zoccolo, facendo attenzione alle correnti statiche.

I diodi D1 e D2 sono componenti al germanio, che non sopportano bene il calore della saldatura. Non sono probabili altri inconvenienti, però fate attenzione: IC5 e IC6 sono orientati inversamente rispetto agli altri circuiti integrati. Saldare sulla bassetta alcuni spinotti, per tutti i collegamenti ai potenziometri e ai commutatori. Il mobiletto utilizzato per il prototipo è del tipo pressofuso e ha i vantaggi di essere robusto e di tenere fuori dal circuito il ronzo di rete e gli altri disturbi. Abbiamo utilizzato il coperchio come piastra di fondo, in modo da montare il pedale passante sul fondello originale. La disposizione dei componenti mostrata in Figura 5 faciliterà il montaggio e il cablaggio, per il quale sarà sufficiente una normale trecciola isolata. Per facilitare l'inserimento della bassetta, si potrà inserire nell'astuccio una guida laterale. Le Figure 6 e 7 chiariscono ulteriormente la costruzione. Il lato componenti della bassetta deve essere rivolto verso il coperchio. Far aderire un rivestimento di nastro isolante al fondo della scatola.

## Collaudo e taratura

Come già spiegato, l'Oktavider si accende automaticamente quando viene inserita la

spina della chitarra nella presa SK2. Per economizzare la batteria, estrarre immediatamente la spina dopo l'utilizzo.

Collegare l'uscita SK1 all'amplificatore della chitarra mediante un cavo schermato. Per regolare P3 è indispensabile qualche esperimento: all'inizio conviene provare con la posizione centrale. Durante gli esperimenti, regolare con P1 e P2 il livello dei segnali a bassa frequenza. Quando P3 viene ruotato eccessivamente in senso antiorario, il volume del segnale a bassa frequenza risulta troppo basso, anche quando P1 e P2 sono correttamente regolati. Un'eccessiva rotazione in senso opposto eleverà talmente il guadagno che i segnali a bassa frequenza saranno totalmente distorti e impiegheranno troppo tempo a smorzarsi. La migliore posizione di P3 sarà perciò quella al limite dalla distorsione del segnale. Il circuito dovrebbe funzionare con quasi tutti i captatori ma per i tipi con livello d'uscita molto basso sarà preferibile utilizzare un preamplificatore, che contribuirà anche al buon funzionamento dell'Oktavider.

Il migliore effetto di chitarra basso viene ottenuto con P2 nella posizione di minimo e P1 appena alzato, in modo che solo il segnale che si trova due ottave sotto la frequenza del segnale fondamentale venga miscelato al segnale d'ingresso. Il segnale a un'ottava sotto la frequenza fondamentale non è tanto basso ma ha un suono potente e pertanto permette anch'esso di ottenere un buon risultato.

## Leggete a pag. 4

Le istruzioni per richiedere il circuito stampato.



Istruttivi e Utili

La più vasta scelta  
 di montaggi elettronici



# ALPHI

## ACCESSORI HI-FI CAR SOLO PER POCHI !!!



- **ALTOPARLANTI NELLE  
VARIE VERSIONI  
PERSONALIZZATI  
PER OGNI VETTURA**
- **PLANCE - ANTENNE**
- **CAVI PER ANTENNE**
- **PIANALI POSTERIORI  
PER OGNI AUTOVETTURA**

- **MASCHERINE**
- **ACCESSORI PLASTICA**
- **ACCESSORI ELETTRICI**
- **FILTRI CROSS-OVER**

ALPHI

V.le Sarca, 78 20125 Milano  
Tel. (02) 64.29.447 - 64.73.674  
Fax. (02) 64.73.674

# ABC DEI MOTORI PASSO-PASSO

*Proponiamo, in questo articolo, un componente elettromeccanico che non si muove in continuità ma un passo dopo l'altro.*



**Q**uesto piccolo miracolo dell'elettromeccanica è ormai giunto alla portata dei dilettanti e può essere acquistato a prezzi accessibili. La possibilità di pilotare i motori a passo tramite computer e il fatto che per essi non siano necessari i meccanismi di retroazione (finora consueti nei servomeccanismi) ci impone di contribuire alla conoscenza di questi componenti che si stanno sempre più diffondendo. Chi non si lascia spaventare dalla fatica di costruire gli adatti circuiti elettronici di controllo, potrà non

pensare più ai complessi sistemi di regolazione elettronica e ai problemi di instabilità.

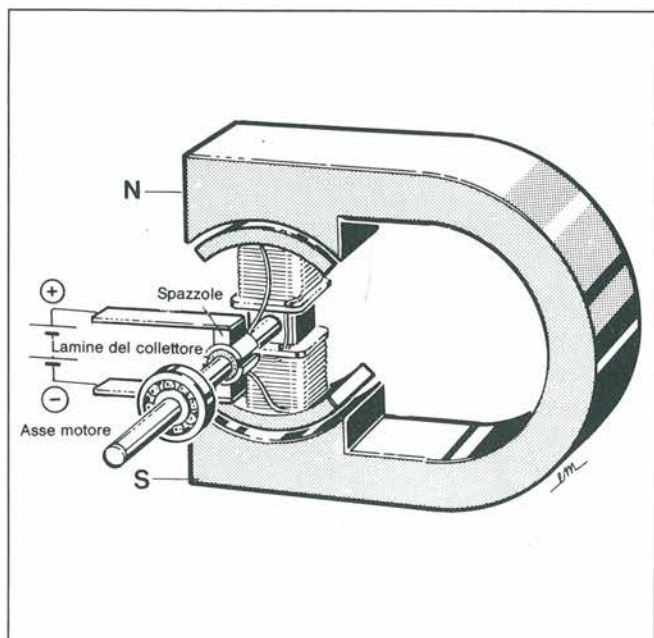
Le possibilità di applicazione sono molteplici, anche nel campo dilettantistico, e questo è un motivo più che sufficiente per aggiornarsi sul tema: forse c'è un problema tecnico che finora non avete saputo come risolvere: dopo la lettura di questo articolo, probabilmente si dissolverà come nebbia al sole.

Per capire come la diffusione dei motori a passo mostri un parallelismo non trascura-

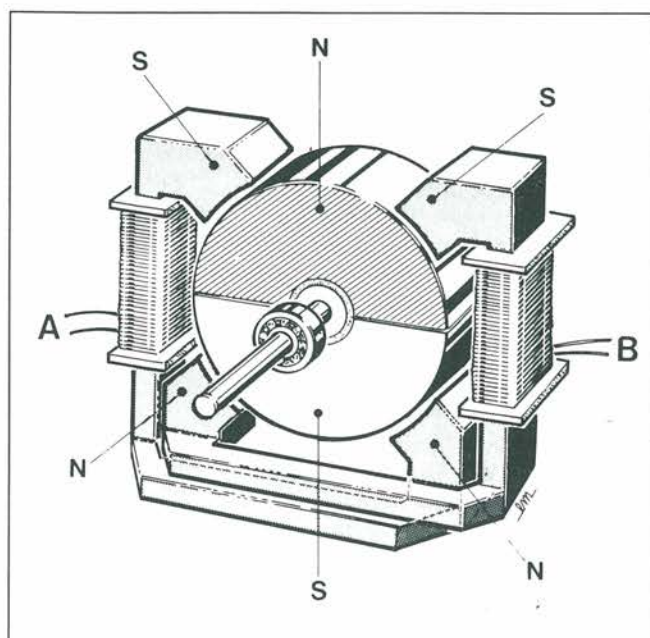
bile con il trionfo dei microcomputer, è indispensabile sapere come funzionano. I normali motori elettrici sono caratterizzati dal fatto che l'asse ruota a una velocità dipendente dalla tensione di alimentazione, in generale molto elevata. Immaginiamo una gru il cui braccio debba essere mosso da un motore elettrico e supponiamo di dover posizionare esattamente questo braccio. Allo scopo, il motore della gru dovrà essere attivato per un certo intervallo di tempo, e precisamente fino a quando verrà raggiunto l'angolo di rotazione desiderato. Senza un motoriduttore, che rallenti il veloce regime di rotazione del motore, questo problema non sarebbe risolvibile: appena collegata la corrente, la gru comincerebbe a girare sul suo asse con una velocità decisamente eccessiva e anche se il tempo di reazione fosse estremamente rapido, sarebbe pressoché impossibile togliere la corrente nel giusto istante. Anche se ciò fosse possibile, comunque, la massa del braccio della gru agirebbe come un volano e continuerebbe a ruotare ancora per un paio di giri, prima di fermarsi in una posizione assolutamente imprevedibile. Naturalmente un riduttore potrebbe eliminare in parte questo inconveniente: permetterebbe di seguire a occhio il braccio della gru e di vedere quanto manca alla posizione finale, decidendo se far avanzare o fermare il motore.

Volendo però sostituire il controllo "a occhio" con quello effettuato da un computer, che raramente possiede il senso della vista, occorre trovare una diversa soluzione. Ovviamente, il computer potrebbe disporre di altri modi per rilevare la posizione del braccio della gru. Questo avviene in pratica (con i normali motori elettrici) calettando un potenziometro sull'albero motore. A ciascuna posizione angolare corrisponde un determinato valore di tensione, che viene rilevato dal cursore del potenziometro e misurato dal computer. Il comando al computer impone ad esso di avviare il motore e di fermarlo nuovamente quando la tensione avrà raggiunto un determinato valore.

Un esempio risiede nel controllo dell'orientamento dell'antenna utilizzato presso alcune stazioni radioamatoriali. Gli svantaggi risiedono nella necessità di potenziometri molto precisi (e perciò molto costosi) e nell'alta precisione indispensabile per la parte meccanica. Per convertire i valori analogici della tensione corrispondente alla posizione del cursore del potenziometro



**Figura 1.** Un semplice motore a corrente continua è formato da un elettromagnete che ruota tra le espansioni polari di un magnete permanente a ferro di cavallo. Per mantenere la rotazione è necessario continuare a invertire la polarità dell'elettromagnete: questo compito viene svolto dal collettore a due lamine, sulle quali strisciano due spazzole. A causa della rotazione dell'asse, le lamine invertono continuamente la loro posizione rispetto alle spazzole.



**Figura 2.** Il motore a passo è, in linea di principio, ancora più semplice di un normale motore elettrico. La polarità del rotore rimane sempre uguale e può quindi essere utilizzato un semplice magnete permanente. Può essere così aumentato il numero dei magneti fissi esterni (statori). A seconda della polarità di questi magneti a forma di U, il rotore "decide" di assumere una delle quattro posizioni possibili, spostate tra loro secondo angoli di 90 gradi. Una variazione della posizione del rotore e, pertanto, una rotazione dell'asse, dovrà essere sempre ottenuta mediante commutazione di polarità.

sono necessari convertitori A/D di prima qualità e perciò niente affatto a buon mercato. È inoltre necessario un circuito logico che possa costantemente confrontare il valore reale con quello predisposto, decidendo l'istante della fermata. Ciò che è ancora tollerabile per muovere il braccio di un robot, diventa impossibile quando si tratti, per esempio, di ricercare determinate tracce sulla superficie di un dischetto: in tale caso, la precisione deve essere di un centesimo di millimetro. Per questo motivo, in un'unità a disco di concezione moderna e a basso prezzo, i motori a passo sono indispensabili.

## Motore e rotore

La Figura 1 mostra lo schema di un "classico" motore elettrico, nella sua versione più semplice. Un elettromagnete rotante si posiziona sempre in modo da portare i suoi poli più vicini possibile ai poli di segno contrario di un magnete esterno fisso. Con l'aiuto di un invertitore di polarità controllato dalla rotazione dell'asse, viene poi invertita la polarità magnetica del rotore, che ora potrà fare un altro mezzo giro per compensare la situazione. La sua polarità viene quindi nuovamente invertita e il gioco ricomincia: di conseguenza, dopo

una piccola spinta iniziale, ha inizio una rotazione continua.

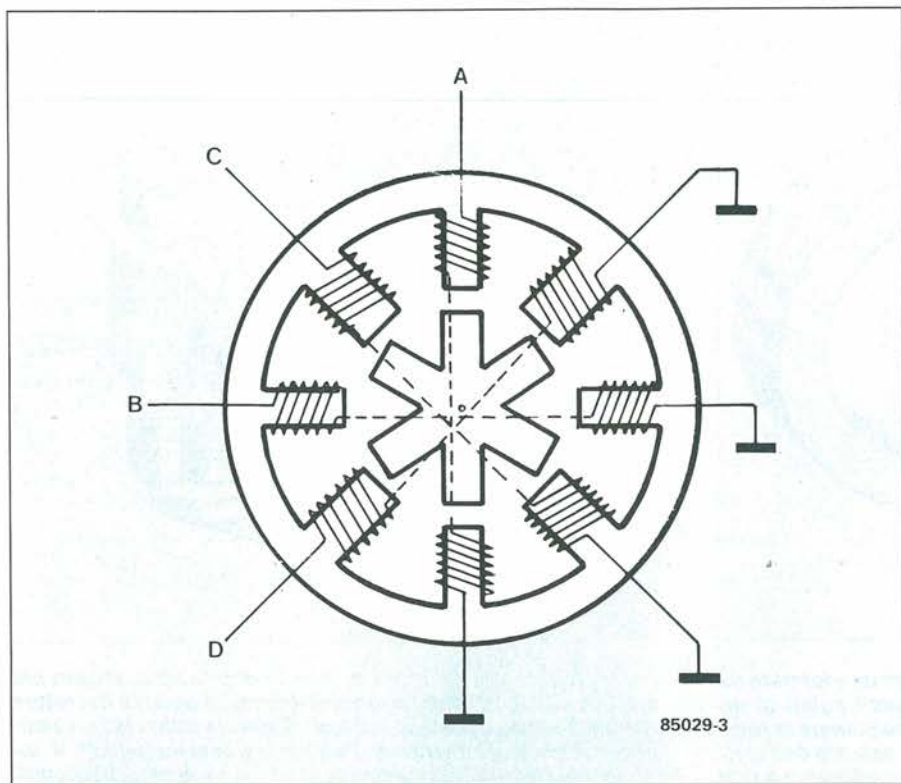
Un motore a passo è invece costruito in maniera molto più primitiva: invece di invertire continuamente la polarità del rotore, questo viene sostituito da un magnete permanente o da un nucleo di ferro dolce. La Figura 2 mostra la versione più semplice del motore a passo: due elettromagneti a ferro di cavallo ortogonali, con il campo statorico suddiviso in quattro settori (lo statore, a differenza del rotore, è il magnete esterno fisso del motore elettrico). Invertendo alternativamente e con la giusta sequenza la polarità delle due bobine dello statore, il rotore viene ogni volta costretto a fare un quarto di giro, per poi rimanere fermo. Il vantaggio è immediatamente evidente: invece di effettuare movimenti rotativi imprevedibili, l'asse di un motore a passo, ruota secondo angoli ben definiti. Anche dopo il centesimo, il millesimo o qualsiasi altro passo, il posizionamento finale potrà essere previsto con precisione in base al numero di giri e frazioni di giro dell'asse, necessari per passare dal punto di partenza al punto di arrivo. Certamente, se non ci fosse il computer, sarebbe alquanto faticoso continuare a invertire la polarità degli avvolgimenti dello statore, in modo che il rotore possa effettuare ogni volta un avanzamento preciso di 90 gradi.

Per il computer, invece, è uno scherzo stabilire una relazione tra le semplici istruzioni di controllo e le complicate commutazioni delle bobine.

In pratica è necessario soltanto applicare una sequenza di impulsi all'ingresso di un'adatta interfaccia. Ogni impulso fa avanzare l'asse di un angolo ben definito, per esempio 90 gradi. Torniamo ora all'unità a disco. Con un preciso accoppiamento meccanico tra l'asse del motore a passo e la guida di scorrimento della testina magnetica si stabilisce un rapporto diretto tra il numero di impulsi che pervengono al motore e la traccia da raggiungere sul disco. Questa interdipendenza è assolutamente invariabile. Grazie alla perfetta definizione dell'angolo di rotazione unitario, le posizioni di destinazione sono sempre riproducibili con la massima esattezza. Questo vale non soltanto per le unità a disco ma anche per tutte quelle applicazioni in cui è indispensabile un'ottima riproducibilità dei posizionamenti: per esempio i plotter e le stampanti.

## Qualche dettaglio

Abbiamo finora descritto, in maniera alquanto grossolana, il modo in cui funziona un motore a passo ma per trasferire le

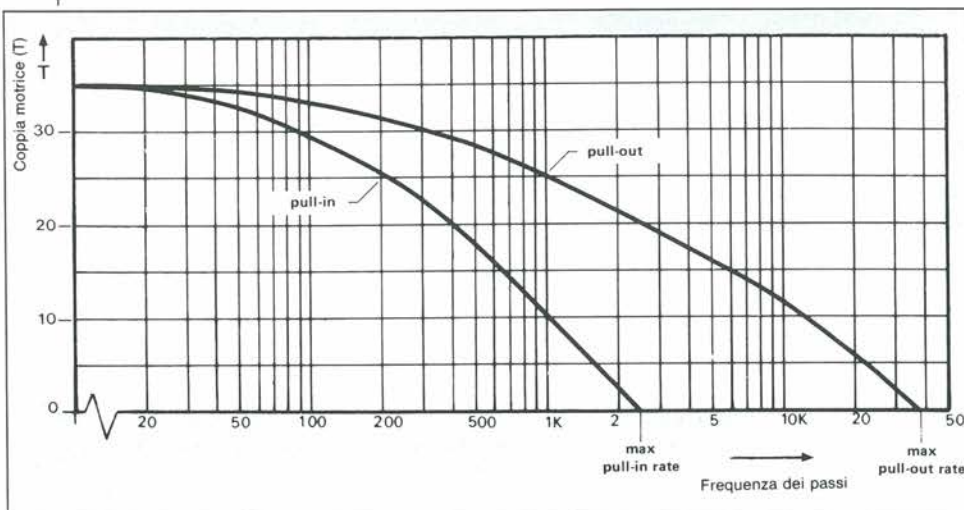


**Figura 3.** Per la maggior parte delle applicazioni, un quarto di giro è una quantità eccessiva, che però può essere diminuita aumentando il numero dei magneti dello statore. La combinazione di otto poli dello statore e sei poli del rotore, illustrate in Figura, permette di ottenere avanzamenti con angoli molto ridotti.

nozioni dalla teoria alla pratica, sono necessarie alcune "raffinatezze" che permettano di approfondire meglio l'argomento. Ecco alcuni fatti che dovranno essere noti, prima di acquistare un esemplare per scopi sperimentali.

#### Mezzi passi

Con la predisposizione illustrata in Figura 2 potranno essere realizzati anche passi da 45 gradi invece di 90, quando l'inversione di polarità avviene a gradini, utilizzando



**Figura 4.** La curva chiarisce la dipendenza tra la frequenza dei passi e la coppia del motore a passo. A causa dell'inerzia delle masse in movimento, il rotore non può essere accelerato a piacere con una determinata sequenza di impulsi. A partire da una certa frequenza dei passi, il motore va fuori passo e si ferma. Questa frequenza massima dei passi si chiama "pull-in rate".

passi intermedi. Invece del ciclo AB/aB/a-b/Ab/AB, è anche possibile la sequenza AB/B/aB/a/ab/b/AB/A/AB. Per chiarire queste sequenze di lettere alfabetiche, dobbiamo sapere che A e B rappresentano i due avvolgimenti dallo statore. La scrittura maiuscola e minuscola fornisce l'indicazione riguardante il verso della corrente in ciascuna bobina. Lo svantaggio del sistema a mezzi passi consiste in una diminuzione della coppia motrice: in altre parole, il motore perde "forza".

Desiderando una diminuzione dell'angolo di rotazione unitario, sarà opportuno ricorrere a un motore a passo che abbia un maggior numero di elementi statorici. La Figura 3 mostra una versione con 8 statori e 6 magneti di rotore. Grazie al diverso numero di elementi polari, è possibile effettuare "salti" molto più piccoli dell'angolo che formano gli statori tra di loro. Nel nostro esempio, il minimo movimento possibile è un angolo che può essere ricavato dalla seguente formula:

$$(360^\circ : 6) - (360^\circ : 8)$$

#### Massima frequenza dei passi

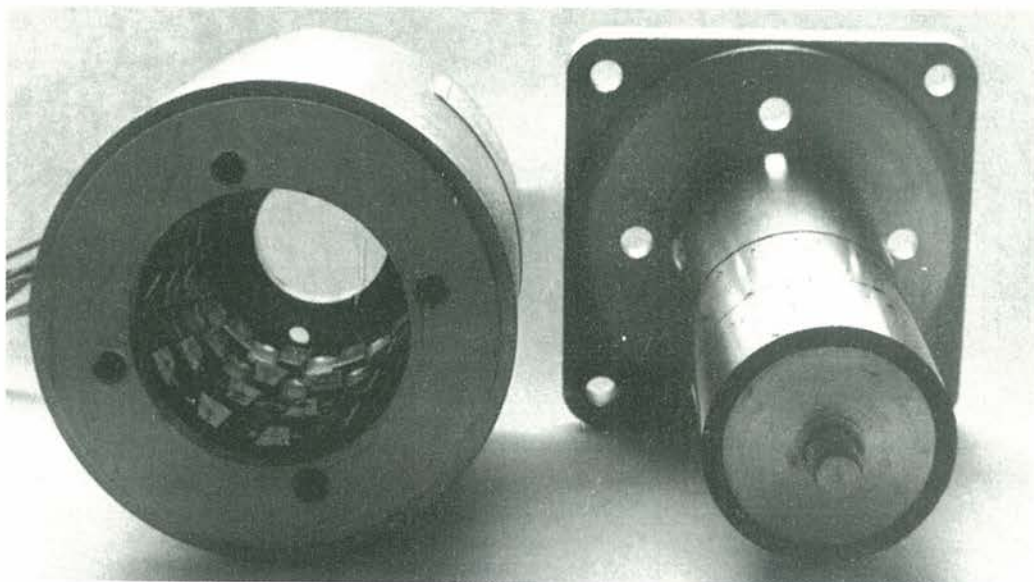
Le tensioni indotte nello stato della rotazione del rotore pongono un limite alla velocità massima di rotazione dei motori a passo. Per ottenere numeri di giri elevati, vengono perciò spesso utilizzati rotori con nucleo di ferro dolce.

#### Motore a passo bipolari e unipolari

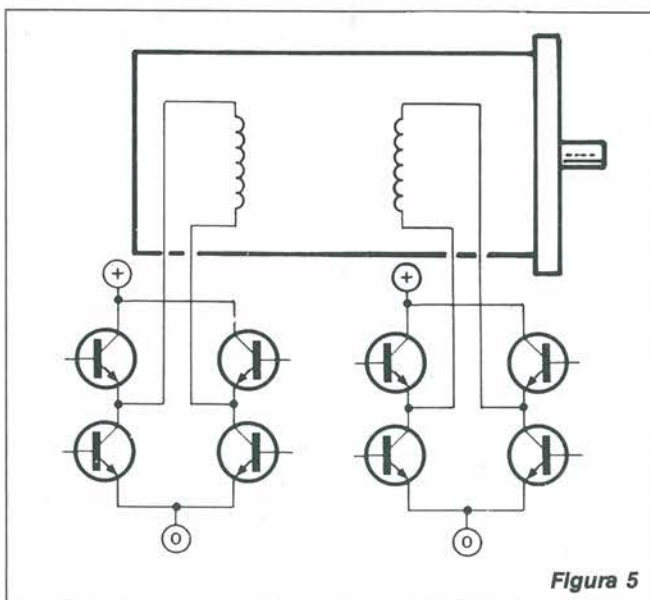
Per semplificare il pilotaggio, alcuni motori a passo possiedono due avvolgimenti dello statore a polarità opposte, che hanno un punto di connessione in comune. Poiché in ogni istante è attivo uno solo di tali avvolgimenti, a parità di coppia motrice questi motori sono più ingombranti. Questi motori a passo sono anche detti "motori unipolari", per differenziarli dalle versioni bipolari prima descritte.

#### Accelerazione angolare e inerzia del rotore

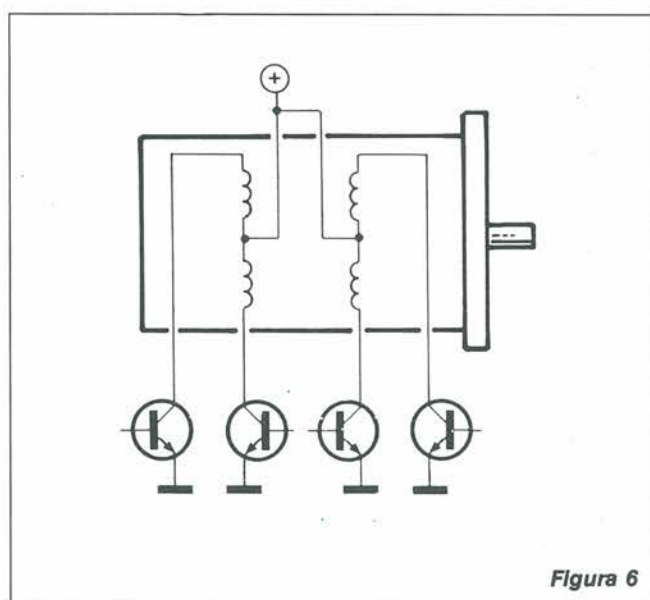
Tutti i corpi soggetti ad accelerazione, anche nel movimento rotatorio, oppongono alla forza che tende ad accelerarli una resistenza contrastante: in pratica ci vorrà qualche istante prima che l'asse del motore possa raggiungere la sua velocità di regime. Qualsiasi automobilista avrà sperimentato questa inerzia nel momento di accelerare la sua vettura, ad esempio per effettuare un sorpasso. Nel caso di un normale motore elettrico, questo è un grosso problema: entra in rotazione lentamente, perché deve ricercare la polarità giusta del rotore che al momento dell'avviamento si trova in una posizione del tutto casuale. Nel caso del motore a passo, le cose sono ben diverse: il computer che lo controlla non può sapere se il rotore sta arrancando nel tentativo di effettuare una partenza a tutto gas: la conclusione è un terribile



*Figure 5 e 6. La commutazione del verso della corrente mediante un ponte di quattro transistor non costituisce certamente una novità per molti dei nostri lettori. La Figura 6 mostra chiaramente che per i motori a passo unipolari il numero dei transistor può essere ridotto del 50%.*



**Figura 5**



**Figura 6**

scompiglio che può causare l'uscita di controllo del motore. Poiché raramente i motori a passo girano in continuità, si può considerare che debbano funzionare costantemente accelerando dalla condizione di quiete. Occorre anche far sì che la frequenza dei passi imposta dal computer non possa mai superare un determinato valore. Questo valore limite superiore si chiama, con una frase ovviamente inglese, "pull-in rate". La Figura 4 mostra la dipendenza tra coppia motrice e frequenza dei passi. Dove la curva tocca l'asse X avremo il massimo valore del pull-in rate: la coppia motrice diviene nulla. Accanto alla prima curva se ne può vedere una seconda che rappresenta il decorso del pull-out rate. Utilizzando questa curva, si ottengono accelerazioni e decelerazioni

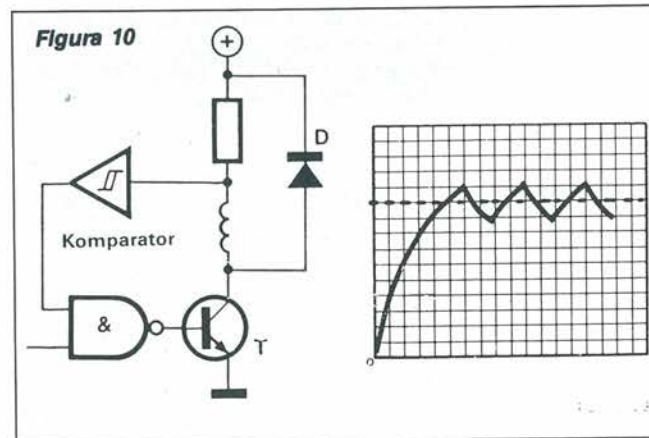
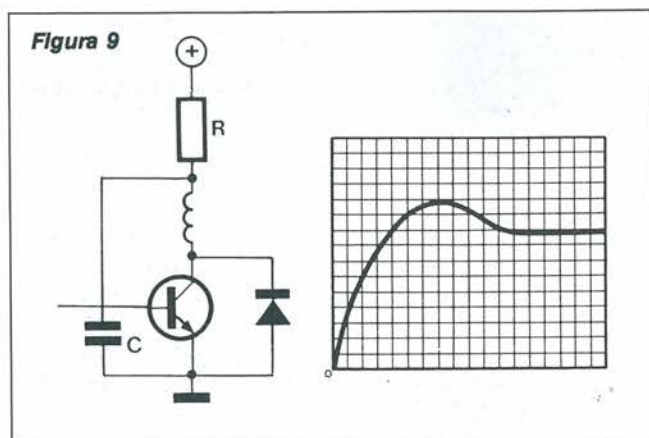
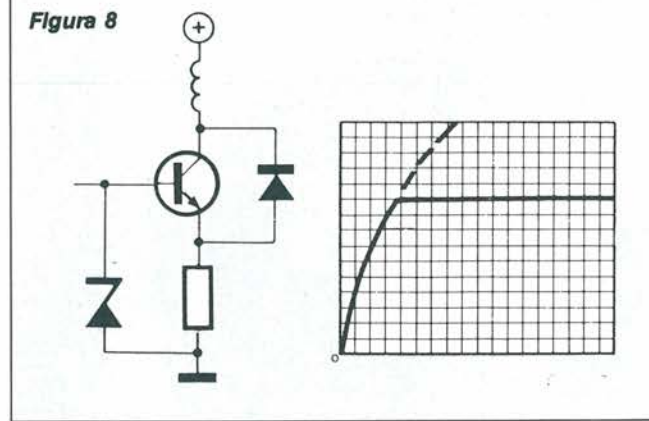
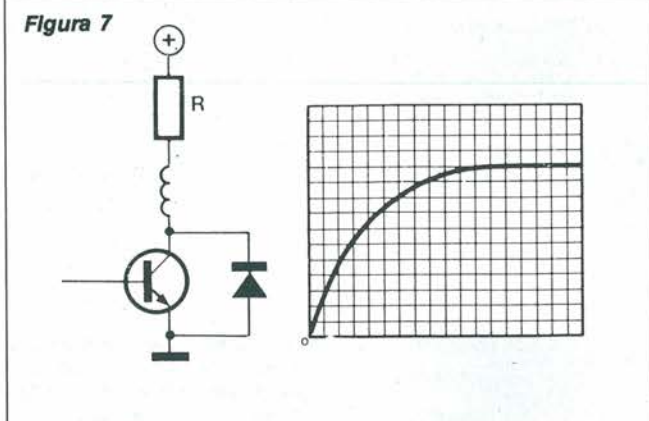
graduali del motore e perciò la coppia motrice risulta maggiore.

### Electronica di controllo

Per molti dei nostri lettori, questo non sarà certamente un grosso problema! Chiunque abbia una certa pratica di stadi finali per audiofrequenza potrà intraprendere senza particolari difficoltà la costruzione di un'interfaccia adatta. In realtà la differenza tra le due tecniche realizzative è davvero minima. Anche la membrana di un altoparlante deve in fin dei conti essere spostata avanti e indietro con l'aiuto di due transistor di potenza. La bobina mobi-

le dell'altoparlante viene attraversata dalla corrente in direzione positiva o negativa. Sostituendo gli avvolgimenti della bobina mobile dell'altoparlante con quelli dello statore, la sezione di potenza dell'interfaccia di controllo è subito completa.

Occorre naturalmente sapere quanti sono gli statori contenuti in un determinato motore a passo e se si tratta di un tipo unipolare o bipolare. Per motivi di chiarezza, non staremo ora a elencare tutte le varianti. In Figura 5 è illustrato il semplice esempio di un motore bipolare con due avvolgimenti dello statore e una normale alimentazione. Risulta evidente dalla Figura 6 che un motore unipolare richiede un circuito a semiconduttori meno impegnativo: al limite, basterà un solo transistor per ciascuna bobina.



**Figure 7...10. L'induttanza delle bobine dello statore rallenta l'aumento della corrente che le attraversa, con una conseguente diminuzione della coppia motrice. Per eliminare questo inconveniente esistono diversi sistemi, che proponiamo in queste figure e descriviamo con maggiore precisione nel testo.**

### Astuzie e accorgimenti contro l'induttanza

Le Figure 7 e 8 mostrano alcune soluzioni per diminuire i ritardi di attivazione dovuti all'induttanza delle bobine dello statore. Una resistenza in serie diminuisce l'induttanza ma anche la potenza.

La soluzione di Figura 8 è già molto migliore, trattandosi di una cosiddetta "compensazione RC". I valori necessari per i componenti passivi sono caratteristici per ogni motore a passo e risultano dai dati forniti dal fabbricante. La Figura 9 mostra un transistor in un circuito generatore a corrente costante. In questo modo si potranno ottenere curve di attivazione molto ripide. Lo svantaggio è che il transistor non lavora in saturazione e pertanto la potenza dissipata è maggiore, con i conseguenti problemi di raffreddamento. Una soluzione molto più elegante è un generatore a corrente costante commutato, del tipo illustrato in Figura 10. Quando la corrente raggiunge un determinato valore, il comparatore T stacca e il campo magnetico può diminuire tramite il diodo D. Se la corrente scende al di sotto di un determinato livello, il comparatore torna in conduzione. La potenza dissipata dal transi-

store T sarà così consistentemente diminuita.

### Logica di controllo

Nella maggior parte dei casi, l'utilizzatore di un motore a passo affida al computer e al suo software il controllo logico dei transistor di potenza. In casi particolari, una periferica "discreta" potrebbe rivelarsi persino più economica, specialmente quando non si tratti di un sistema di sperimentazione flessibile ma di un apparecchio a cablaggio fisso. Con una coppia di flip flop e alcune porte logiche, non dovrebbe essere difficile impedire che si verifichino situazioni "proibite". Anche in questo contesto, i fornitori di circuiti integrati sono venuti incontro alle necessità dell'utente. Ci limiteremo a elencare alcuni esempi: SAA1027, L297, L298, TL376, ULN2002....2005.

### Smorzamento meccanico

I motori a passo che hanno un carico accoppiato all'asse vengono frenati dalle parti meccaniche collegate. Il motore in

rotazione libera non è invece soggetto ad azioni frenanti e pertanto tende sempre a superare un poco il punto di destinazione quando viene interrotta la sequenza di impulsi: dopo questo piccolo eccesso di avanzamento, il motore è accoppiato a un riduttore non invertibile, questo fatto causerà un rapido logorio degli ingranaggi e perciò per trasmettere la potenza vale la pena utilizzare un sistema di trasmissione a cinghia dentata. È anche possibile lo smorzamento con sistemi elettronici, per esempio invertendo il verso di rotazione per un brevissimo istante, dopo che è stata raggiunta la posizione finale. Senza dubbio è una complessa questione riservata al software, che lasciamo volentieri ai tecnici specializzati in questo settore.

Il vero scopo di questo articolo era di suscitare nel lettore una certa curiosità nei riguardi di questa nuovissima conquista elettromeccanica. Se ci siamo riusciti, ne siamo soddisfatti. Tocca ora ai fogli dati dei circuiti integrati e degli stessi motori a passo favorire l'approfondimento di quanto fin qui appreso. Nel caso non disponiate ancora del software necessario per controllare i motori a passo, dovrete per il momento rinunciare a effettuare molti e interessanti esperimenti.

**MK 970 MICROBOSPIA: TRASMETTITORE LILLIPUZIANO 80 ÷ 115 MHz L. 8.950**

Un piccolissimo trasmettitore FM su un circuito stampato di neppure 4 cm<sup>2</sup>. Sta agevolmente dentro la circonferenza di una moneta da 100 lire. Una eccellente sensibilità microfonica e, viste le dimensioni, un'ottima portata. Alimentazione da 9 a 12 Volt. Autonomia con pila da 9 Volt alcalina, oltre 150 ore.

**MK 970/M Come MK 970 ma già montata, collaudata e tarata a 106 MHz L. 18.000**

Uno strumento elettronico di assoluta precisione per il rilevamento della direzione del vento. Dispone di sonda aerea montata su cuscinetti a sfera ed encoder a 4 bit, per la trasmissione dei dati. La visualizzazione avviene su display digitale a forma di stella dei venti a 16 settori (definizione 22,5°). Il kit comprende mascherina del visualizzatore forata e serigrafata. Alimentazione 12 Volt.

**MK 885/S SONDA ESTERNA A BANDERUOLA PER MK 855 L. 46.500**

Sonda a braccio montata su cuscinetti a sfera. Completa di encoder a 4 bit e disco codificatore in lexan. Il kit comprende tutti gli organi meccanici ed elettronici necessari alla sua realizzazione. È escluso il solo contenitore in nylon. La sonda può essere allacciata al visualizzatore con cavo fino a 25 metri.

NOVITA

TECNOLOGIA

Kit

G.P.E.®

NOVITA

G.P.E. è un marchio della T.E.A. sri Ravenna (ITALY).

NOVITA

**MK 1000 TRASMETTITORE FM PER COMUNICAZIONI TRA AUTOVEICOLI L. 21.800**

Un utilissimo accessorio che vi permetterà di collocare costantemente con i vostri compagni di viaggio in altre vetture. Come ricevitore viene utilizzata l'autoradio oppure un qualsiasi ricevitore FM 88 ÷ 108 MHz. Di semplice utilizzo (basta inserirlo nella presa accendisigari) permette una portata minima di 40 ÷ 50 metri ed una massima dipendente dalle condizioni ambientali. La ricetrasmittente avviene in Full Duplex, cioè come parlare al telefono. Il kit è completo di bobine già avvolte, microfono, contenitore e presa per accendisigari.

**MK 850 ANTIFURTO PROFESSIONALE PER AUTO CON RADAR AD ULTRASUONI L. 51.000**

Espressamente studiato per l'uso in auto, dispone di tutti gli ingressi necessari ad una protezione totale (sportelli, cofano, portabagagli, ecc.) Accetta anche ingressi per TILT SENSOR ed interruttori a mercurio. Un sistema radar a 40 KHz assicura la perfetta protezione dell'abitacolo. Dispone inoltre di tutte le funzioni necessarie a renderlo professionale: ritardi di entrata ed uscita, partenza immediata a chiusura sportello, o apertura cofano e relè di tipo automobilistico per l'azionamento di trombe o sirene. Può essere ottimamente usato in unione ad uno dei nostri radiocomandi decodificati MK 295 e MK 815. In questo caso, potrete anche azionare la chiusura centralizzata delle portiere. Alimentazione 12 Volt.

NOVITA

NOVITA

**MK 985 MINIVOLTMETRO DIGITALE A 3 CIFRE CON MEMORIA L. 48.000**

Consigliabile se problemi di spazio non permettono l'uso di voltmetri di dimensioni a norme DIN. Ideale anche per cruscotti di auto, moto e pannelli

di strumentazione particolarmente ridotti. Le sue dimensioni sono 54 x 34 mm. Le sue utilizzazioni vanno dal voltmetro o amperometro per alimentatori alla visualizzazione dei parametri fisici come temperature, umidità, pressioni, ecc. Alimentazione 5 Volt. Possibilità di impostare il punto decimale e di conservare in memoria il dato di lettura.



È disponibile il **NUOVO CATALOGO 1/88**: più di 40 interessanti Kit NOVITA G.P.E., completo di descrizioni tecniche e prezzi. Lo troverai in distribuzione gratuita presso i punti vendita G.P.E. Se ti è difficile reperirlo, potrai richiederlo (inviando £. 1000 in francobolli) a: G.P.E. C.P. 352 - 48100 RAVENNA

NOVITA

**MK 975 ALIMENTATORE PER TUBI AL NEON DA 4 a 8 W L. 28.200**

Ideale per illuminare con lampade al neon ambienti dove è disponibile solamente una tensione di 10 ÷ 14 Volt (roulotte e camper). Il kit è completo di circuito stampato portante con zoccoli per i diversi tipi di tubi con potenze comprese tra 4 e 8 Watt. Mediante un semplicissimo circuito aggiuntivo, è possibile usare questa realizzazione come luce di emergenza ad accensione automatica in caso di mancanza di energia elettrica. Alimentazione 10 ÷ 14 Volt. Kit completo di portabatterie, escluso tubo al neon.

NOVITA

**MK 945 COMPRESSORE MICROFONICO DELLA DINAMICA L. 12.400**

Compressore microfonico ideale per ricetrasmittenti. Grazie alle sue caratteristiche permette di ottenere migliori prestazioni da qualsiasi trasmettitore che non ne sia corredato. Può essere usato con microfoni dinamici, piezo e a condensatore. Il kit viene fornito completo di microfono a condensatore preamplificato. La quantità di compressione è regolabile. Alimentazione da 9 a 12 Volt.

**MK 715 CARICABATTERIA AUTOMATICO A SCR PER BATTERIE AL PIOMBO FINO a 100 Ah L. 52.800**

Caratteristiche: circuito interamente allo stato solido. Provvede automaticamente al mantenimento della carica massima una volta che questa è stata raggiunta. Kit completo di minuterie elettromeccaniche esclusi trasformatore e contenitore, forniti a parte.

NOVITA

Se nella vostra città manca un concessionario G.P.E. potrete indirizzare gli ordini a: G.P.E. - C.P. 352 - 48100 RAVENNA oppure telefonare a questo numero: 0544/464.059. Non inviate denaro anticipato. Pagherete l'importo direttamente al portalelettere.

**È uscito TUTTO Kit 4° volume dei kit G.P.E.****192 pagine, di progetti garantiti G.P.E.**

in vendita presso ogni concessionario G.P.E. a £. 10.000. Lo potrete richiedere anche in contrassegno a:

G.P.E. KIT - C.P. 352 - 48100 RAVENNA L'importo (+ spese postali) va pagato al portalelettere, alla consegna.

Sono altresì disponibili il 2° ed il 3° volume a £. 6.000 cadauno.

Offerta RISPARMIO per la tua BIBLIOTECA TECNICA: 2° vol. + 3° vol. + 4° vol., a sole £. 18.000 compl. (+ spese postali).

# DECODER DTMF

Soprattutto nell'utilizzo via radio, risulta molto utile l'impiego dello standard DTMF per l'interfacciamento alla linea telefonica o per il comando di apparecchiature remote; ecco un circuito di semplice realizzazione e di basso costo per soddisfare anche i lettori più esigenti.

di Andrea Sbrana

Viste le numerosissime domande giunte in redazione relative all'encoder e al decoder DTMF presentati su questa rivista rispettivamente in novembre e dicembre '87, ci siamo preoccupati di cercare circuiti più moderni dei precedenti, con caratteristiche migliori, con un numero minore di componenti, senza necessità di taratura e, può sembrare strano, a un prezzo più contenuto. Il risultato di questa non facile ricerca è rappresentato dal decoder qui proposto che utilizza soltanto due circuiti integrati, un transistor, un quarzo e pochissimi altri componenti passivi, e un encoder, che sarà pubblicato prossimamente, a un solo circuito integrato. Ma la cosa più interessante è il fatto di non dover più regolare dei

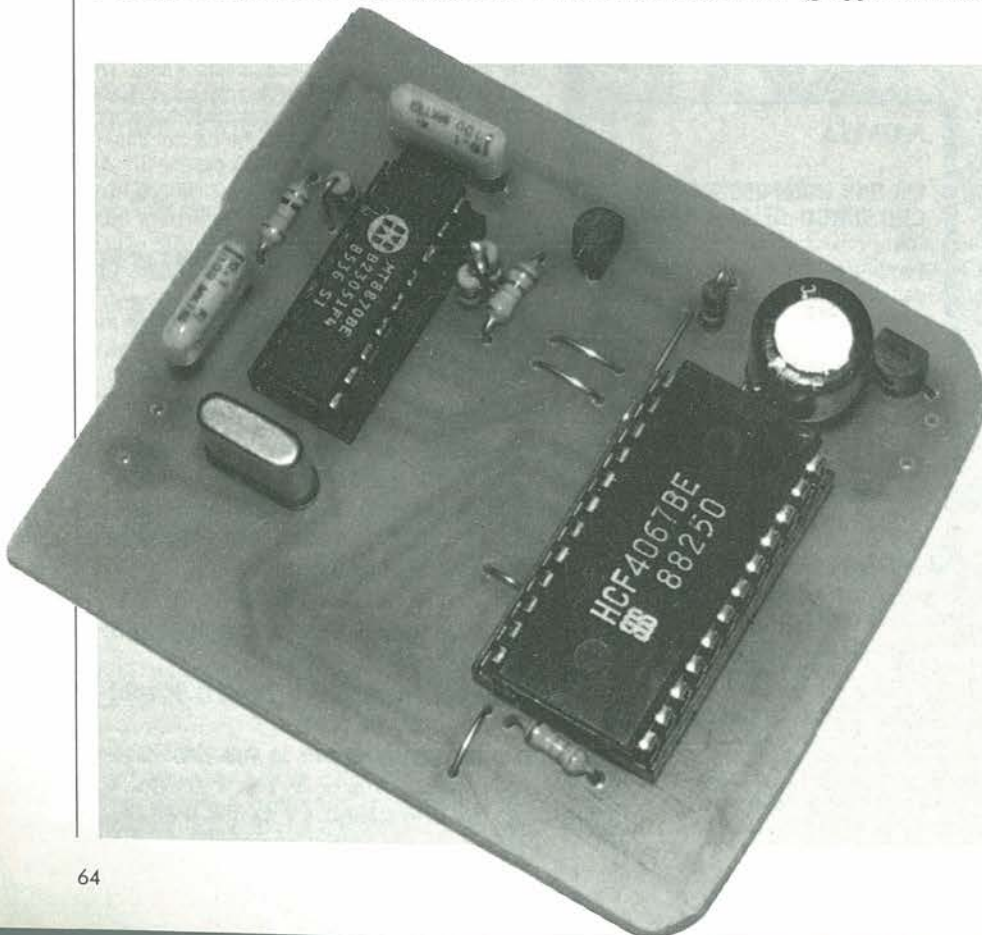
trimmer multigiri per la centratura delle frequenze tipiche del DTMF.

Apriamo ora una piccola parentesi cercando di ampliare il discorso sui sistemi DTMF già intrapreso a suo tempo e per il quale vi rimandiamo al numero di Progetto di novembre '87. Ricordiamo che DTMF significa Dual Tone Multy Frequency, cioè un segnale composto da due tonalità diverse: una indicherà la colonna selezionata, l'altra la riga di una matrice tipo quella visibile in Figura 1. La selezione di una riga e di una colonna corrisponderà all'individuare un numero o una lettera che si trovano all'incrocio fra queste due. Dobbiamo fare ora una precisazione relativa al livello di uscita dei due gruppi di note trattati dal DTMF (gruppo delle note

	1029	1336	1477	1633
697	1	2	3	A
770	4	5	6	B
852	7	8	9	C
941	#	0	*	D

Figura 1. Generazione dei toni DTMF.

basse, da 697 a 941 Hz e gruppo delle note alte, da 1209 a 1633 Hz): poiché il segnale DTMF è stato creato appositamente per transitare sulle linee telefoniche, il gruppo delle note alte sarà trattato con un segnale più alto rispetto all'altro gruppo di circa 2 dB, come è visibile in Figura 2, questo perché, come tutti sanno, la banda passante delle linee telefoniche è molto stretta e senza questo accorgimento le note più alte faticerebbero a transitare. Sempre in Figura 2 si possono vedere i limiti di frequenza ammessi per il riconoscimento di una nota DTMF. Valutiamo ora il circuito a blocchi relativo all'integrato "factotum" visibile in Figura 3: il segnale DTMF viene inviato sui piedini 1, 2, 3, dove viene amplificato da un operazionale; subito dopo viene filtrata la frequenza vocale, cioè è presente un filtro che, sebbene con pendenza non molto ripida, riesce a far passare solamente i due gruppi di note desiderati. Successivamente il segnale viene scomposto nei due toni corrispondenti per mezzo di due filtri, uno passa alto e uno passa basso, alle uscite dei quali troviamo un complesso meccanismo che, in base a un algoritmo e al valore dei componenti collegati ai piedini 16 e 17, decide di accettare o meno un segnale in funzione del periodo di tempo con cui gli viene inviato; l'accettazione viene segnalata con un cambiamento di stato sul piedino 15. Sui piedini 11, 12, 13 e 14 è presente il segnale codificato in BCD. Ai piedini 7 e 8 dobbiamo collegare un quarzo che metterà in funzione un oscillatore interno al chip e che servirà da clock di riferimento. È disponibile sul piedino 4 anche una tensione di riferimento.





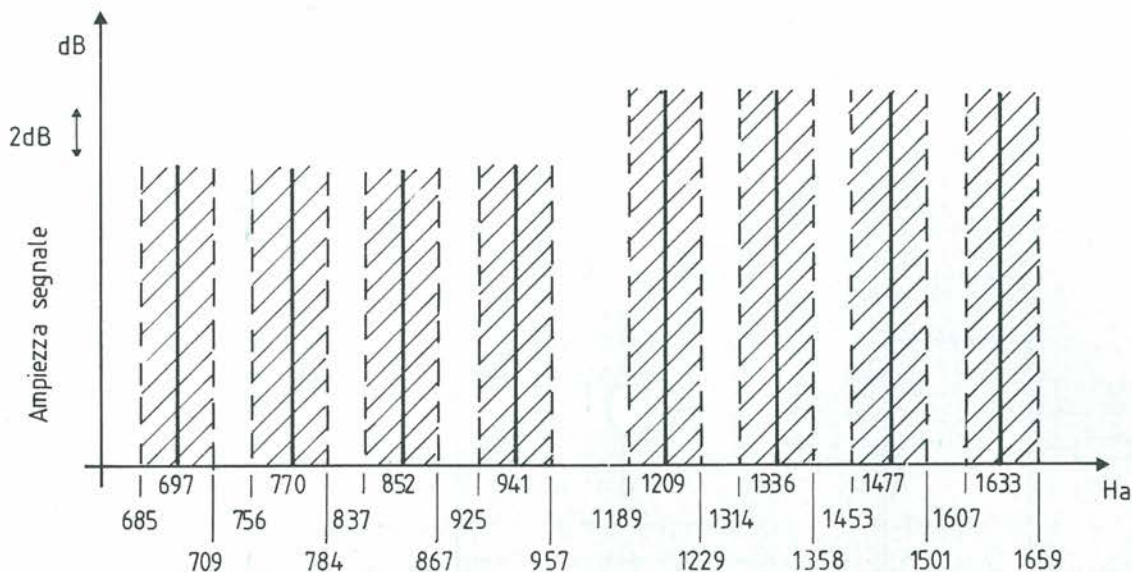


Figura 2. Distribuzione delle frequenze DTMF nello spettro audio e relative ampiezze.

### Schema elettrico

Lo schema elettrico è visibile in Figura 4 ed è semplicissimo: il segnale giunge ai piedini 2 e 3 di IC1 tramite una rete attenuatrice

composta da C1, R1 e R2. Sui piedini 7 e 8 di tale integrato è presente il quarzo da 3,579545 MHz e sui piedini 16 e 17 troviamo il circuito RC composto da C2 e R3 che determina il tempo utile per il riconosci-

mento di una nota. Se la nota viene riconosciuta, il piedino 15 passa da uno stato basso a uno alto che, tramite R4, porta in conduzione T1. Si ha così l'accensione del diodo LED e, contemporaneamente, l'abi-

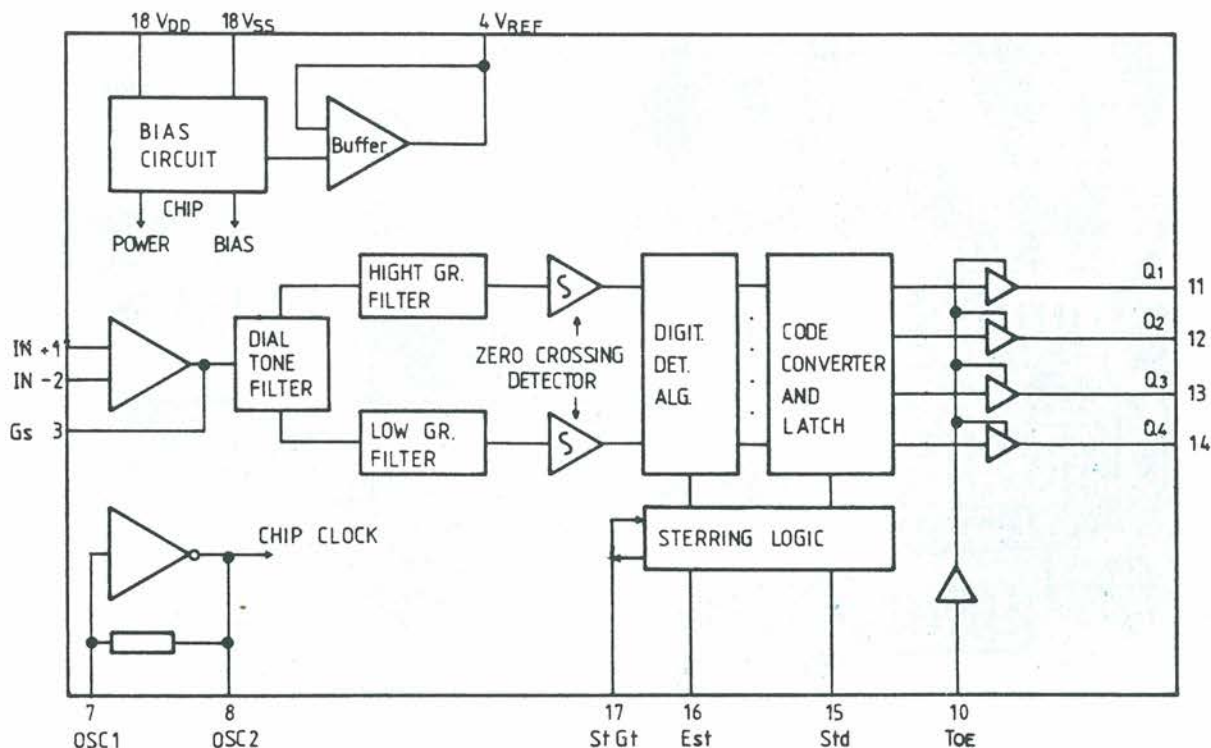


Figura 3. Schema a blocchi dell'integrato MT8870.

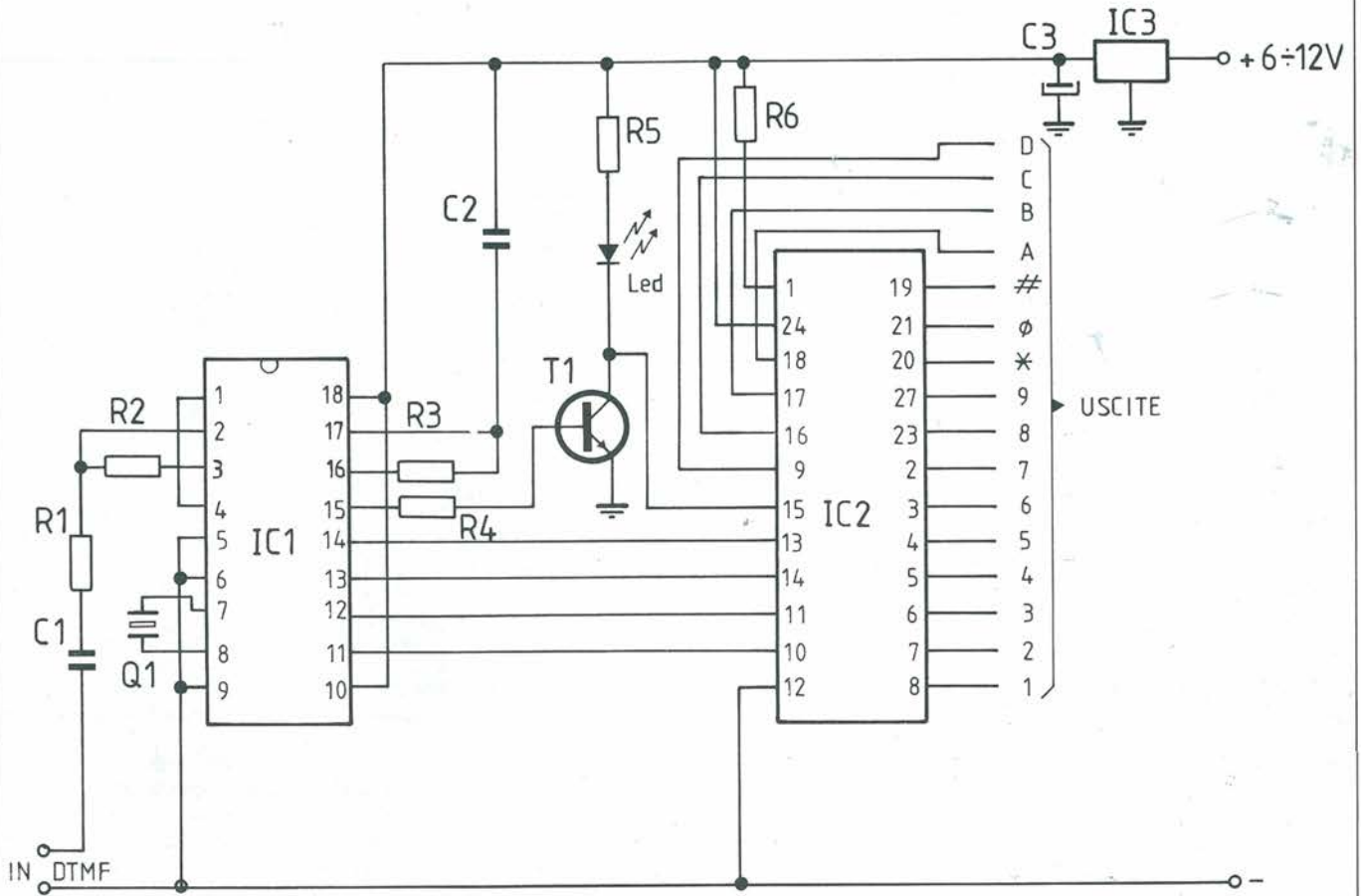


Figura 4. Schema elettrico del decoder DTMF.

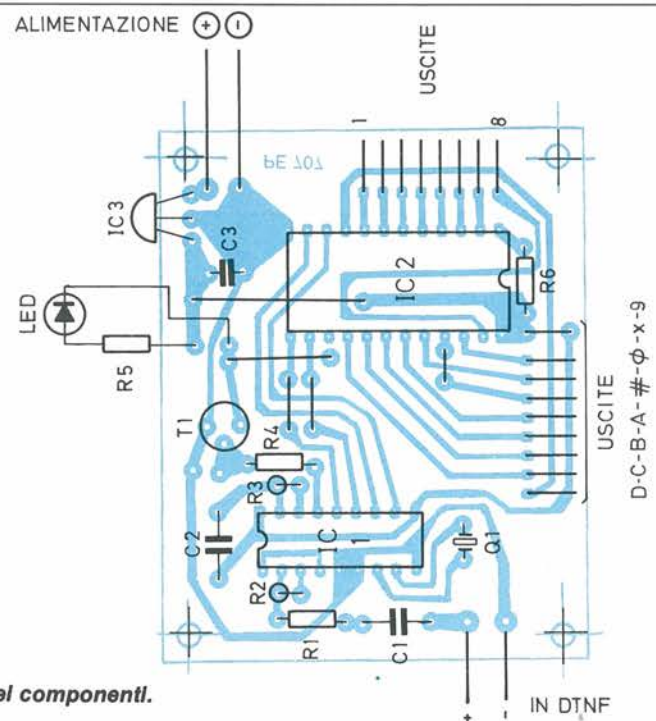
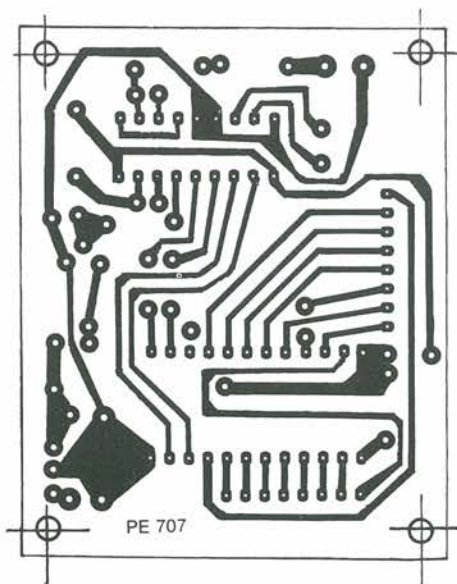


Figure 5 e 6. Circuito stampato scala 1:1 e disposizione dei componenti.

litazione di IC2 (un CD 4067) alla decodifica da BCD, che gli giunge da IC1, a esadecimale, portando alta l'uscita del numero DTMF corrispondente. In questo modo una uscita del 4067 rimane alta solo per il tempo in cui IC1 riceve il segnale DTMF; se volessimo, per esempio, costruire un telecomando per televisori e avessimo necessità di lasciare l'uscita corrispondente al canale premuto per ultimo a livello alto, basterebbe collegare a massa il piedino 15 di IC2, in quanto IC1 mantiene il codice BCD ricevuto per ultimo per mezzo di quattro flip-flop contenuti al suo interno (Figura 3).

Il montaggio è facilissimo, basta ricordarsi i 12 ponticelli sullo stampato, di cui uno sotto lo zoccolo di IC2. Il circuito non ha bisogno di taratura e appena montato funzionerà correttamente. Per la regolazione del livello di volume del ricetrasmittitore occorrente, sarà sufficiente inviare una nota e aumentare il volume finché non si accenderà il diodo led. Ricordate di inserire IC3 perché IC1 sopporta massimo 6 V di alimentazione e con quello che costa dispiacerebbe romperlo; comunque durante le nostre prove, per colpa di un IC3 nuovo e, tuttavia, difettoso, l'IC1 ha resistito a 12 V per circa 15 secondi quindi... L'assorbimento non supera i 20 mA a riposo e su ogni uscita è prevedibile una corrente massima di circa 10 mA. Potrete montarlo

subito sul circuito del telecomando presentato in maggio '88 ma per inserirlo al posto della scheda a PLL nel circuito dell'interfaccia telefonica di aprile '88, dovrete eseguire queste operazioni: alimentare IC1 sempre con 5 V ma IC2 con uno stabilizzatore tipo 7808, questo per adattare le varie tensioni delle porte e poi sostituire i seguenti componenti sulla scheda dell'interfaccia telefonica:

Valore originale	Valore sostitutivo
Ra = 47 k	470
R11, R12, R13 = 12k	3,3k
R32 = 100 k	3,3k

Per concludere ricordiamo che chi avesse problemi per la reperibilità dell'integrato IC1, lo potrà richiedere per corrispondenza alla Junior Electronics, via C. Maffi, 32, 56100 Pisa Tel. 050-56295 che potrà fornire, inoltre, assistenza tecnica e delucidazioni sul DTMF.

**Leggete a pag. 4**  
Le istruzioni per richiedere il circuito stampato.

## Elenco componenti

### Semiconduttori

T1: BC337  
IC1: MT8870  
IC2: CD4067  
IC3: 78L05

### Resistori

R1: 100 kΩ  
R2: 100 kΩ  
R3: 300 kΩ  
R4: 1,5 kΩ  
R6: 2,2 kΩ

### Condensatori

C1: 100 nF  
C2: 100 nF  
C3: 47 μF/12 V, elettrolitico

### Varie

Q1: quarzo da 3,579585 MHz

# TASCAM

## SYNCASET 234

Questo registratore è l'unica alternativa professionale al tradizionale "open reel" per registrazioni musicali e sistemi audiovisivi.

Le sue caratteristiche principali sono:

4 piste - dbx - velocità di 9,5 cm/s - mixer in/out - ingressi micro/linea.



GBC Teac Division: Viale Matteotti, 66  
20092 Cinisello Balsamo - Telefono: 6189391

## TEAC PROFESSIONAL DIVISION

# LA CONVERSIONE ANALOGICO/DIGITALE

Il successo del progetto riguardante l'incastonatura di un'immagine nell'altra (Progetto 7-8 e 9 '88), ci ha spinti a voler approfondire l'aspetto teorico della digitalizzazione dei segnali.

di Satoru Togami

**F**acendo rapidamente il punto della situazione attuale, possiamo affermare che sono già disponibili parecchi convertitori video a prezzi non eccessivi e che può essere già preso in considerazione l'utilizzo delle memorie veloci e delle memorie di quadro, anche se questi componenti sono ancora abbastanza delicati e costosi. L'impiego di alcuni circuiti, come i filtri video digitali, rimane invece ancora pre-

maturato per i dilettanti, sia per il costo che per la difficoltà di approvvigionamento. Questo articolo comincerà allora ad affrontare i principi della conversione analogico/digitale, che sono così classificabili:

- \* Conversione indiretta:  
Conversione tensione/tempo a semplice e doppia rampa  
Conversione tensione/frequenza

- \* Conversione ad anello:  
Mediante contatore  
Con approssimazioni successive
- \* Conversione parallela:  
Convertitori flash a uno o più stadi

Prima di descrivere ognuno di questi sistemi, ci si potrebbe chiedere: perché ricorre alla conversione digitale? La prima risposta, a rischio di scandalizzare qualcuno, è che si dovrebbe procedere alla digitalizzazione di un segnale solo quando non è veramente possibile fare altrimenti! In realtà, digitalizzare un segnale analogico è come disegnare una caricatura, la cui fedeltà sarà tanto minore quanto più bassa sarà la frequenza di campionamento. Lunghi dall'essere una panacea, la digitalizzazione introduce nel segnale un certo numero di distorsioni, che i filtri non riescono a eliminare completamente. La seconda risposta è che la digitalizzazione rimane, nonostante tutto, la soluzione preferibile (se non indispensabile) in determinati casi:

- quando, per motivi di comodità, è preferibile visualizzare i risultati di misura in forma numerica;
- quando il segnale deve essere ulteriormente elaborato con sistemi informatici;
- quando il mezzo di trasmissione del segnale è fortemente inquinato da disturbi, che rischiano di eliminare o deformare parte delle informazioni. È il caso del disco audio analogico, quando viene utilizzato senza precauzioni; proprio a questo si deve in parte il successo attuale del compact disc;
- quando è necessario apportare al segnale modifiche temporali, come la compressione prima del multiplex, per esempio in telefonia o nel D2-Mac, oppure la sincronizzazione di parecchie sorgenti video indipendenti (nell'inserimento di immagini una nell'altra, queste due operazioni sono indispensabili);
- quando l'elaborazione del segnale rischia di deteriorarlo in maniera irreparabile. E infine nella post-produzione presso le emittenti video: grazie alla digitalizzazio-

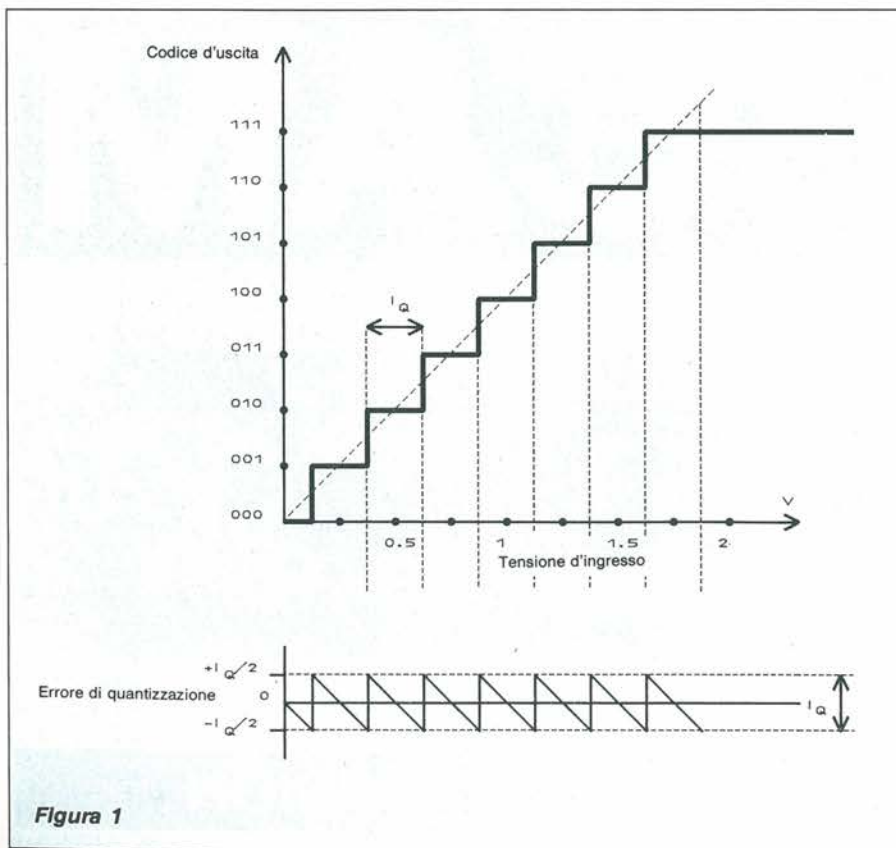


Figura 1



ne, si ottengono generazioni successive di immagini senza parziale perdita delle informazioni.

## Alcuni aspetti della digitalizzazione

### Quantificazione

Il primo aspetto della conversione analogico/digitale è la quantificazione dell'immagine, con la relativa codifica:

— L'operazione di QUANTIFICAZIONE consiste nel suddividere il segnale analogico continuo in una successione di stati, detti "quanti"

— La CODIFICA consiste poi nell'attribuire a ciascuno di questi stati un codice, binario o altro, che ne permetterà l'elaborazione.

La Figura 1 rappresenta la funzione di trasferimento non lineare di un convertitore a 3 bit, e quindi a 8 stati. Da questo semplice esempio, si possono trarre alcune considerazioni. Per cominciare, la risoluzione del sistema è definita dal suo numero di stati. Se il valore binario massimo 111 corrisponde, per esempio, a una tensione  $U_{mass} = 2\text{ V}$ , la risoluzione è di 0,25 V.

$$\text{Risoluzione} = U_{mass} / 2^n$$

(n è il numero dei bit)

La seconda considerazione è che, nel caso di un convertitore perfetto, l'incertezza di quantificazione  $I_q$  equivale a:

$$I_q = \pm \frac{\text{risoluzione}}{2}$$

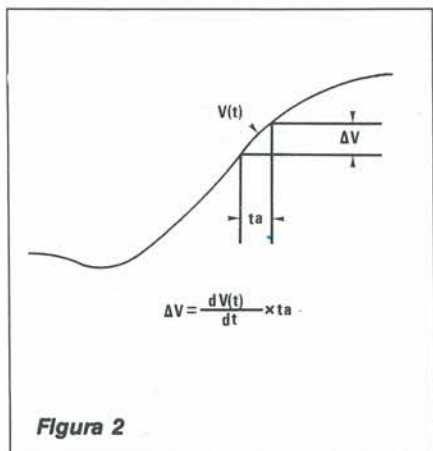


Figura 2

Questa incertezza di quantificazione può essere considerata come un rumore sovrapposto al segnale originale, eliminabile mediante un'adeguata filtrazione. Altri errori possono inficiare la digitalizzazione. Tra questi, gli errori di guadagno e di offset sono i più facili da correggere, ricorrendo a componenti e regolazioni esterne. Il più deleterio è l'errore di linearità, che può avere due cause: una quantificazione irregolare oppure una scadente proporzionali-

tà delle soglie di codifica. Questo errore può essere dovuto al clock, ma più spesso dipende strettamente dalla tecnica di conversione, dalla qualità del convertitore e da quella del circuito di campionamento. Questo errore si incontra soprattutto nella conversione veloce, ad anello o parallela.

## Tempi di conversione e campionamento

Per la conversione analogico/digitale è necessario un certo tempo, che non si può trascurare in rapporto alle variazioni del segnale. Questo intervallo dipende dalla tecnica di conversione utilizzata:

$$\Delta V = T_c \times dV(t)/dt$$

Dove  $dV(t)/dt$  rappresenta la variazione di ampiezza del segnale rispetto al tempo. Poiché la pendenza del segnale non è costante, sarà necessario prendere in considerazione la pendenza massima che, per un segnale sinusoidale, si verifica al passaggio per lo zero. Ne consegue l'errore di ampiezza:

$$\Delta V = T_c \times d(X \sin \omega t)/dt$$

Poiché  $t=0$

$$\Delta V = T_c \times X \omega$$

La variazione  $V_r$  in rapporto all'ampiezza picco-picco (2X) del segnale sarà

$$V_r = \Delta V / 2X = \pi f T_c$$

Se consideriamo un segnale da 1 MHz digitalizzato su 8 bit, vale a dire con una risoluzione di 1/256, la variazione  $V_r$  dovrebbe essere al massimo uguale a questo valore, vale a dire 0,004; questo ci porta a un tempo di conversione teorico:

$$T_c = V_r / \pi f = 0,004 / 3,14 \cdot 10^6 = 1,3 \text{ ns}$$

Il tempo di conversione di 1,3 nanosecondi è quindi il valore da non superare per poter convertire nel modo migliore il segnale nei limiti della risoluzione, altrimenti le variazioni del segnale uscirebbero dai limiti di una cifra durante l'intervallo di conversione, rischiando di perturbare la codifica. Puntualizziamo subito che queste prestazioni sono attualmente molto difficili da raggiungere, nonostante la modestia del risultato atteso. In realtà, 1 MHz su 8 bit non rappresenta nulla di particolarmente straordinario in video. In audio, per il campionamento di un segnale da 20 kHz su 10 bit, sarebbe necessario un intervallo di conversione di 16 nanosecondi, che rappresenta tutt'ora una notevole prestazione. Per risolvere il problema, si può filtrare energicamente il segnale d'ingresso, per limitare la sua pendenza oppure le sue com-

ponenti a frequenza troppo elevata, ma la migliore soluzione rimane ancora quella di utilizzare circuiti di campionamento e tenuta (sample & hold), che permettono di registrare molto rapidamente il valore istantaneo di una tensione, per poi averlo a disposizione durante tutto il tempo necessario per la conversione. Questo risolve però solo in parte il problema, perché durante la restituzione del segnale sarà necessario interpolare correttamente le sue variazioni tra due campionamenti.

## Frequenza di campionamento

Il periodo del segnale di campionamento potrà essere molto più lungo rispetto al solo tempo di conversione, soprattutto nei sistemi di acquisizione dati, dove le informazioni raccolte dalle più diverse sorgenti vengono spesso raccolte in multiplex prima di essere convertite. Sorge allora il problema del numero massimo di campioni necessari per una rappresentazione corret-

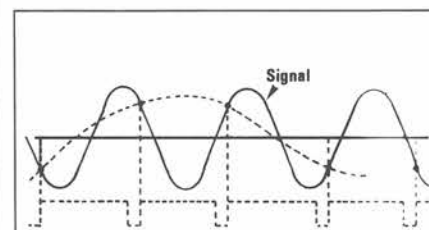


Figure 3

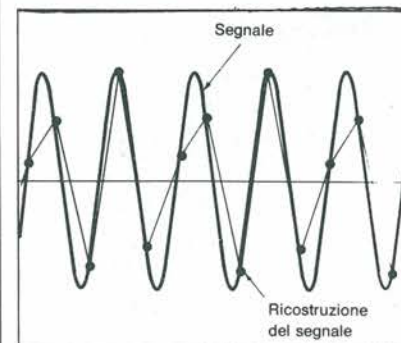
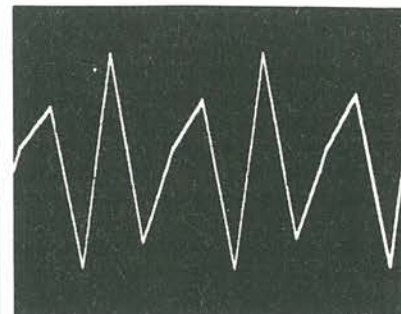
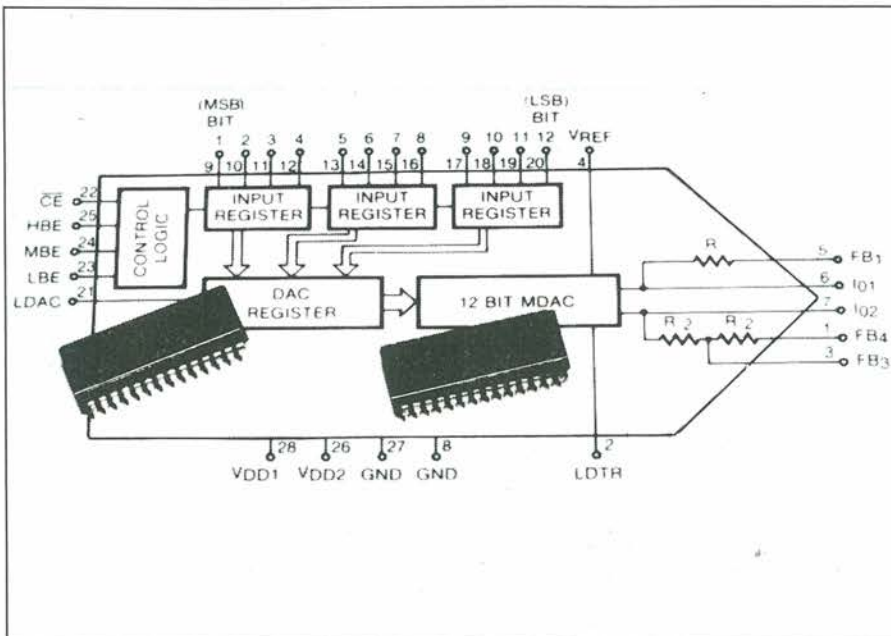


Figura 3



dovute a un fenomeno che potrebbe essere definito "ripiegamento" dello spettro e viene evidenziato dall'analisi dello spettro del segnale incidente e di quello risultante. Il campionamento causa duplicazioni dello spettro, originariamente centrate su multipli della frequenza di campionamento. La Figura 4 illustra questa particolarità per una frequenza di campionamento  $F_c$  e un segnale la cui componente massima è  $F_s$ : si ritroverà il medesimo spettro centrato su  $2F_c$ ,  $3F_c$ , eccetera. La tecnica consiste allora nel limitare per filtrazione la banda di frequenza del segnale da digitalizzare, eliminando poi all'uscita, sempre mediante filtrazione, le armoniche di ordine superiore.

### Tipi di convertitori

**Conversione indiretta tensione/tempo, a singola rampa**

Questo tipo di convertitore si basa sulla misura del tempo  $T$  impiegato da una ram-

ta del segnale. La teoria richiede di conservare almeno una traccia della frequenza del segnale originale, pertanto saranno necessari almeno due campionamenti per periodo. Tuttavia, nel caso di un segnale ripetitivo, resteranno ancora evidenti alcune anomalie. Per illustrarne una, immaginiamo una frequenza di campionamento rigorosamente uguale al doppio della frequenza di un segnale sinusoidale d'ingresso e, per colmo di sfortuna, supponiamo che questi campioni vengano prelevati esattamente nei punti di passaggio per lo zero: all'uscita sarà presente un segnale disperatamente nullo. In pratica, è poco probabile che le cose vadano a questo modo; se invece la frequenza di campionamento è troppo bassa, sulle componenti a frequenza elevata si osserverà una deformazione d'ampiezza o di fase più o meno importante: questo meccanismo è illustrato in Figura 3. L'oscillogramma della foto 1 rappresenta un segnale sinusoidale da 10 Hz, campionato a una frequenza di 25 Hz, per il quale è stata utilizzata una tecnica di interpolazione per la restituzione del segnale. Queste distorsioni, relative alla quantizzazione o al campionamento, sono

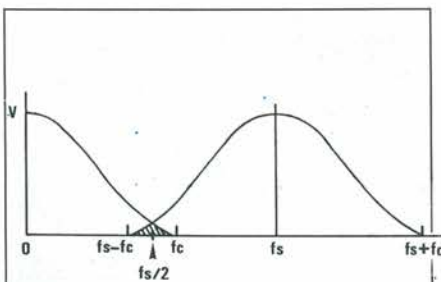
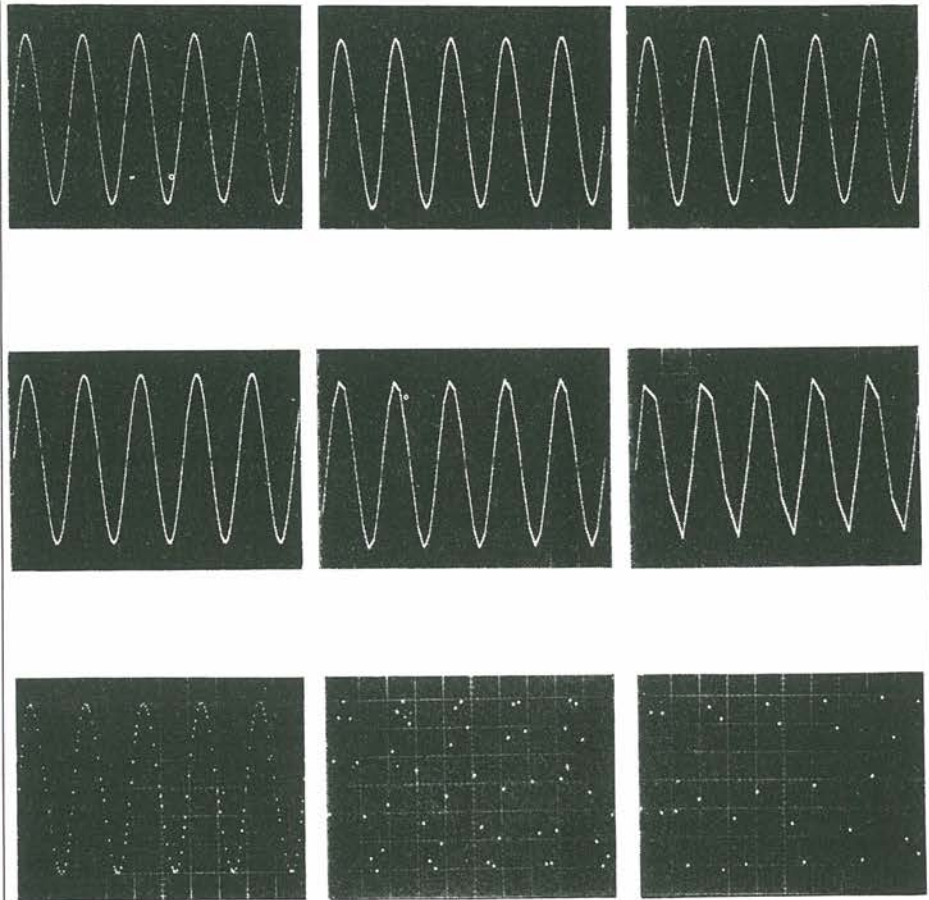


Figura 4

La possibilità di ricostruire un segnale sullo schermo influisce sulla banda passante utile nella memoria di un oscilloscopio digitale. Per identificare un sinusoidale sono necessari 25 campionamenti per periodo, affinché la ricostruzione venga effettuata per punti. Una interpolazione lineare tra i punti fornisce una traccia corretta con uno sviluppo di 10 vettori per periodo. Gli errori d'involuppo rendono le misure più difficili tanto minori sono i campionamenti effettuati in ciascun periodo. Una interpolazione di tipo sinusoidale tra punti riproduce invece perfettamente delle sinusoidi aventi un campionamento di solo 2,5 punti per periodo.

pa di tensione per raggiungere la tensione da misurare  $V_x$ , a partire da un livello di riferimento  $V_{rif}$  (Figura 5). Una tale conversione tensione/tempo si basa sul confronto tra la tensione  $V_x$  e quella presente ai terminali di un condensatore C, caricato da generatore di corrente costante I. Un comparatore comanda una porta, attraversata da un segnale di clock che fa avanzare un contatore. Poiché la porta rimane aperta durante il tempo T (proporzionale alla tensione) il numero binario o BCD, contenuto nel contatore alla chiusura della porta, rappresenta la predetta tensione. Al termine del ciclo, il condensatore viene scaricato e il contatore viene azzerato (Figura 6). Facciamo notare che viene realmente misurato il prodotto del tempo di salita della rampa per la frequenza di clock: questa caratteristica permetterà di impiegare il sistema per numerose applicazioni, dove occorre tener conto di due parametri (per esempio in fotografia, dove il tempo di esposizione dipende dalla luminosità del soggetto e dalla sensibilità della pellicola). Il principale inconveniente di questo sistema di conversione è la sua elevata sensibilità alle variazioni della tensione d'ingresso; questa sensibilità, insieme agli errori di linearità della rampa, all'imprecisione del clock e alle variazioni di valore del condensatore, conferisce al sistema una mediocre classe di precisione.

**Conversione indiretta tensione/tempo, a doppia rampa**

Il principio su cui si basa questo convertitore è analogo al precedente, solo che, per alzare la soglia di immunità ai disturbi, il segnale da misurare viene integrato entro i limiti di un tempo fisso  $T_1$ , con l'aiuto di un condensatore C; viene poi misurato il tempo  $T_2$ , necessario per la scarica del condensatore attraverso un generatore negativo di corrente (vedi Figura 7: si tratta in pratica di un dispositivo che assorbe corrente invece di erogarla). Il tempo  $T_1$  corrisponde a un certo numero di cicli di clock, per esempio 1000 per un convertitore da 3 cifre e mezza. Il tempo  $T_2$ , proporzionale alla tensione, verrà misurato secondo il sistema esposto in precedenza (Figura 8). Nonostante la sua analogia con il convertitore a singola rampa, quello a doppia rampa è molto più preciso. Questa migliore prestazione non deriva solo dall'integrazione del segnale, ma soprattutto dall'utilizzazione del clock e del condensatore in modo che i rispettivi errori si compensino a vicenda. Di conseguenza, la precisione dipende soltanto da quella della tensione di riferimento. Inoltre, i circuiti integrati basati su questo principio comprendono generalmente un sistema di azzeramento automatico. Si tratta di un convertitore molto diffuso negli apparecchi di misura come i voltmetri e in generale nei sistemi destinati a digitalizzare fenomeni relativamente lenti.

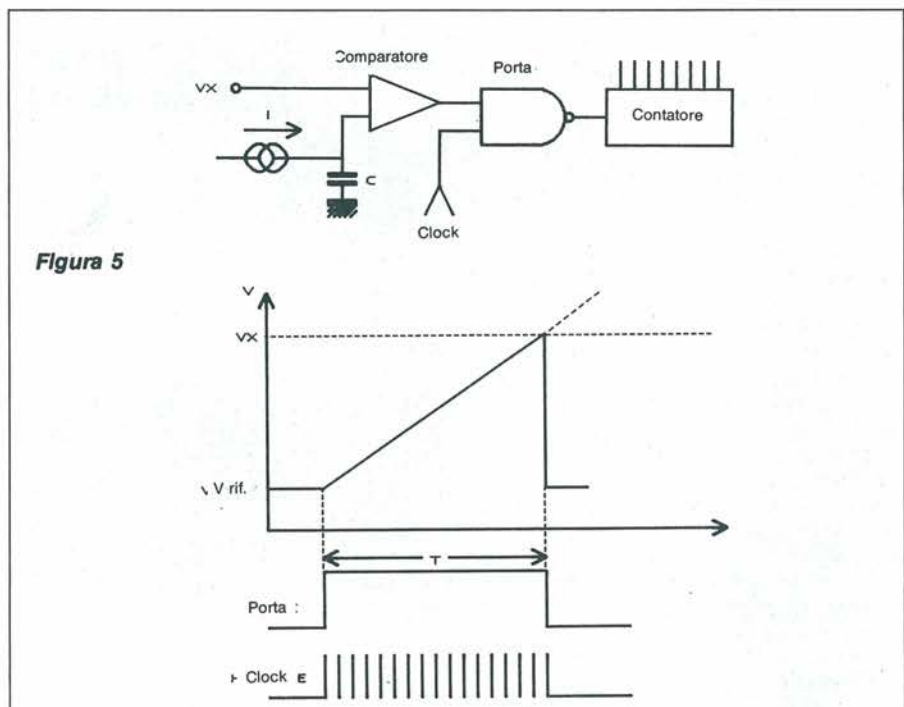
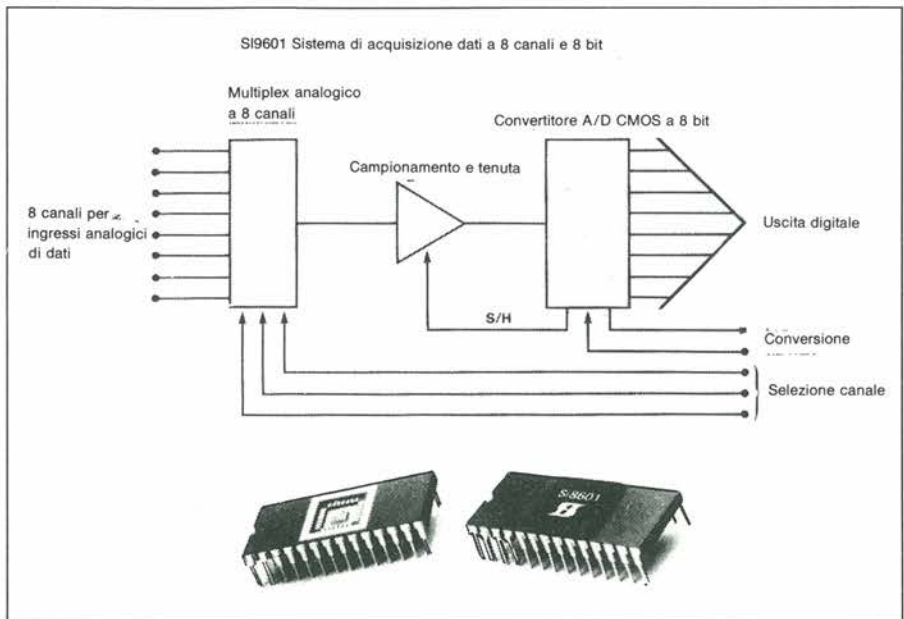


Figura 5

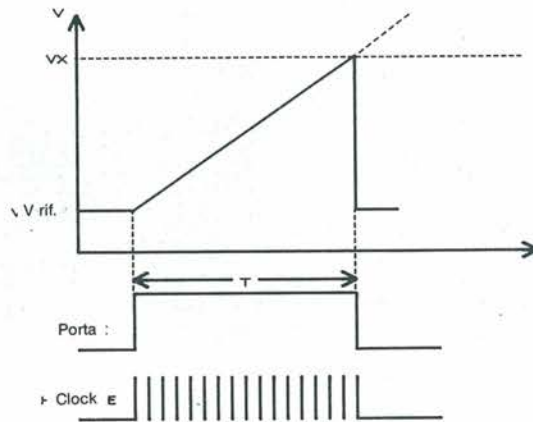


Figura 6

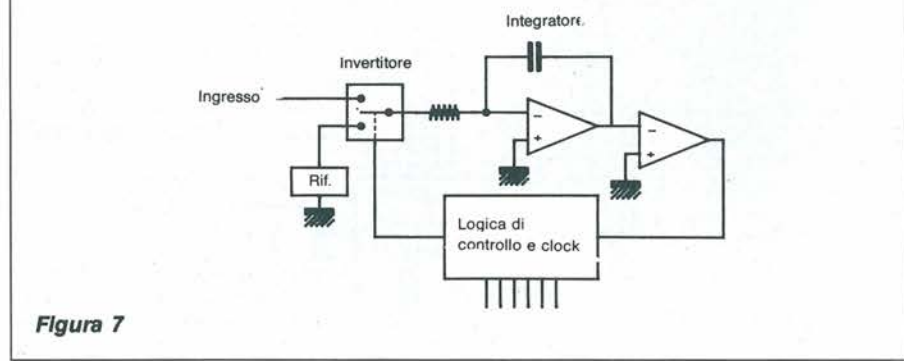


Figura 7

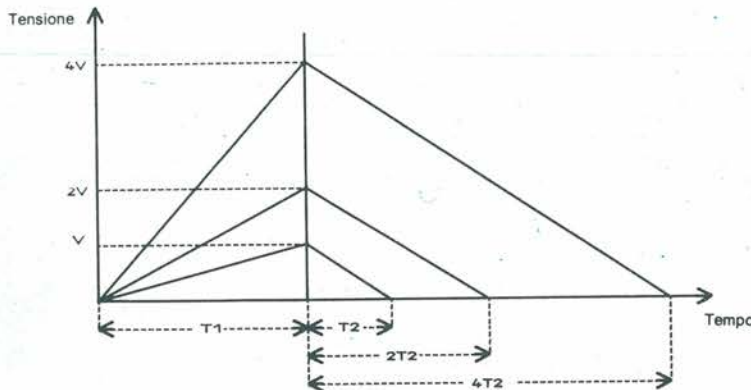


Figura 8

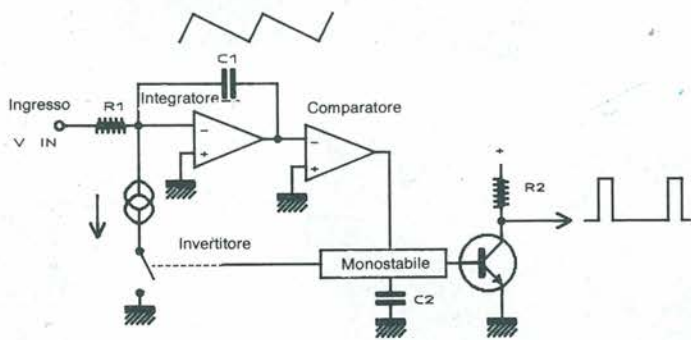


Figura 9

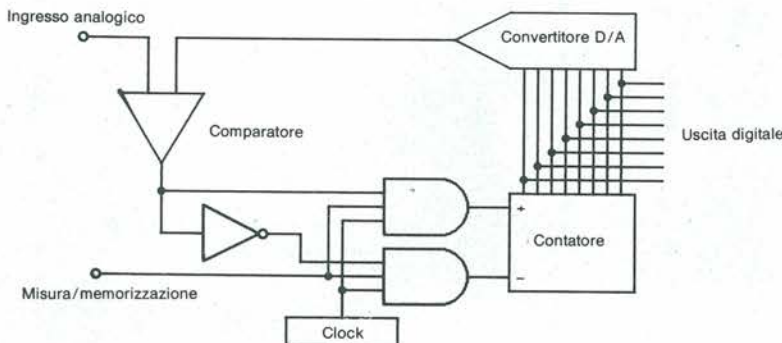


Figura 10

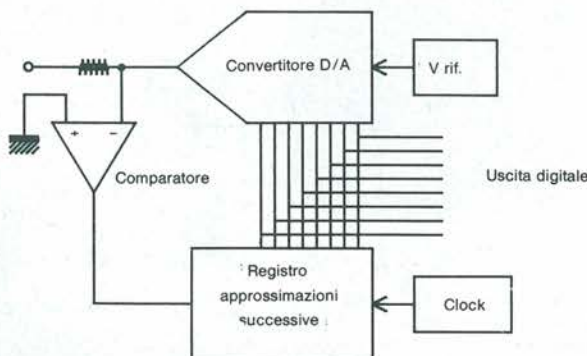


Figura 11

**Conversione indiretta tensione/frequenza**

Si basa sulla generazione di impulsi, con frequenza proporzionale a una tensione, che verranno successivamente contati entro un periodo fisso, detto "finestra". Lo schema di principio (Figura 9) presenta una certa analogia con quello del convertitore a doppia rampa; il funzionamento è il seguente:

Quando viene applicata all'ingresso una tensione, il condensatore viene scaricato secondo una rampa negativa di forma:

$$dv/dt = V_{in} / R1C1$$

Durante questo tempo, il generatore di corrente costante viene scollegato dall'interruttore e la pendenza della curva dipende esclusivamente dalla tensione d'ingresso  $V_{in}$ : il livello del segnale d'uscita si trova pertanto al livello logico "0". Quando la tensione ai terminali di C1 raggiunge il valore zero, il comparatore fa partire il monostabile, il cui periodo è determinato da una tensione di riferimento interna e dal valore di C2. A questo punto il livello d'uscita commuta al livello logico "1" e il condensatore C1 si ricarica. Alla nuova commutazione del monostabile, il ciclo ricomincerà. Molto critico è il valore di C2, da un lato perché la tensione ai terminali di C1 non può superare la tensione di saturazione dell'amplificatore d'ingresso e dall'altro perché questo valore condiziona anche la durata della parte variabile del segnale a dente di sega. Questi convertitori sono spesso utilizzati per l'uscita diretta dei captatori nei sistemi di acquisizione dati a canali multipli, dove si fanno apprezzare soprattutto per l'immunità ai disturbi e la facilità di installazione.

**Conversione ad anello, mediante contatore**

Si basa sull'utilizzazione di un contatore binario che pilota direttamente l'ingresso di un convertitore digitale/analogico. Il contatore viene incrementato da un clock e dalla tensione d'uscita della conversione da effettuare. A seconda che la prima sia uguale alla seconda o maggiore, il valore binario presente alle uscite del contatore viene memorizzato, il contatore viene azzerato e il ciclo ricomincia. Questo processo è relativamente lento e scarsamente utilizzato, ma può essere migliorato con il sistema illustrato in Figura 10: il contatore non viene azzerato, ma incrementato o decrementato a seconda del senso della comparazione. L'importante allora è seguire le variazioni del segnale d'ingresso e modificare in conseguenza il valore binario. Questo sistema è efficiente nel caso di variazioni relativamente lente, mentre è inutilizzabile per segnali a variazione veloce, in particolare quando devono essere elaborati segnali in multiplex.



### Conversione ad anello con approssimazioni successive

Come nel sistema precedente, si utilizza un convertitore D/A, la cui uscita viene confrontata con il segnale da digitalizzare (Figura 11). La differenza risiede nel sistema utilizzato per generare i valori binari successivi, da applicare all'ingresso del convertitore. In questo tipo di conversione, l'approccio avviene per successivi dimezzamenti, vale a dire che per una tensione  $V_m$  di fondo scala si inizierà facendo una prova con  $V_m/2$ , effettuando una prima comparazione; se la tensione d'ingresso è maggiore della tensione generata, si sommerà  $V_m/4$ ; in caso contrario, si sottrarrà  $V_m/4$  e si effettuerà un nuovo confronto e, a seconda del senso, si sommerà o si sottrarrà  $V_m/8$ , e così via, fino a raggiungere la massima risoluzione (Figura 12). Tutta la parte logica necessaria alla generazione di questi numeri binari è contenuta in uno speciale registro e permette di ottimizzare nella maniera più efficace la ricerca del valore reale della tensione d'ingresso. Si può così effettuare una conversione a 12 bit in meno di un microsecondo. Questo tipo di convertitore è certamente il più diffuso, in particolare nei sistemi di acquisizione dati per uso informatico, dove è spesso preceduto da circuiti multiplex e, naturalmente, da sistemi di campionamento e tenuta. È prodotto in molti modelli, di diverse marche, con una risoluzione variabile da 12 a 16 bit, una velocità talvolta maggiore di 10 MHz e una buona precisione ( $\pm 0,0007$ ).

### Conversione parallela

Nei precedenti sistemi di conversione, la codifica del valore analogico aveva termine solo alla fine di un certo numero, (anche se considerevolmente ridotto), di valori binari intermedi, come nella conversione per approssimazioni successive. Nella conversione parallela, il valore binario è determinato in una sola volta, e questo permette velocità notevolmente più elevate (fino a diverse centinaia di MHz). Il principio del convertitore parallelo, (o convertitore "flash"), si basa su un partitore di tensione che fornisce, a partire da una tensione di riferimento, altrettanti livelli quanti sono i passi di risoluzione. La tensione d'ingresso viene poi confrontata con questi livelli, mediante altrettanti comparatori. Le uscite di questi comparatori vengono rilevate contemporaneamente da un decodificatore, che le riunisce per determinare il corrispondente codice binario. Se il principio è, di per se stesso, estremamente semplice (Figura 13), la realizzazione pratica è più complessa perché è necessario avere a disposizione  $2^n - 1$  comparatori, dove "n" è il numero di bit d'uscita. Di conseguenza, un convertitore flash da 8 bit contiene 255 comparatori, mentre per 10 bit ne occorrono 1023: ecco perché il costo di tali convertitori è rimasto molto elevato, alme-

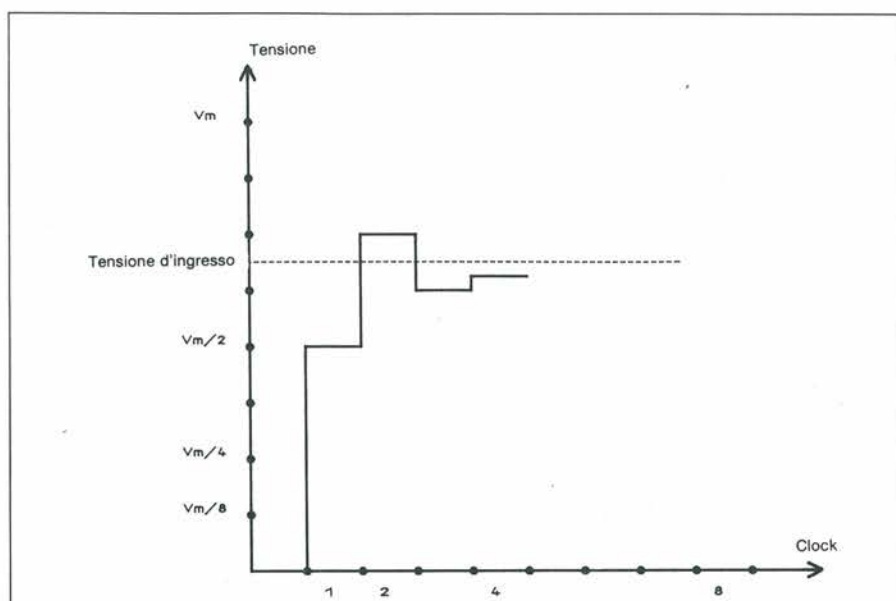


Figura 12

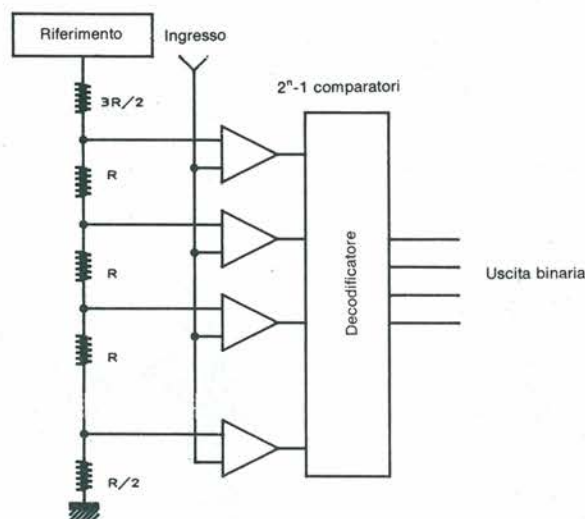


Figura 13

no fino a poco tempo fa. Attualmente si trovano sul mercato convertitori a 8 bit molto buoni, che raggiungono i 40 MHz, a un prezzo di qualche decina di migliaia di lire. Abbiamo avuto già modo di incontrare questi convertitori (UVC 3100-UVC 3101 ITT) nei sistemi video presentati a partire da giugno '88.

### Conclusione

Ci eravamo qui proposti di presentare brevemente i principi della conversione analogico/digitale. Nei prossimi articoli, descriveremo con maggiori particolari alcuni convertitori attualmente disponibili sul mercato, nonché altre applicazioni pratiche.

Il modo in cui un segnale viene ricostruito sullo schermo influisce sulla banda passante utile nella memoria di un oscilloscopio digitale. Per identificare una sinusoide, sono necessari 25 campionamenti per periodo, perché la ricostruzione viene effettuata per punti. Un'interpolazione lineare (a impulsi) tra i punti, fornisce una traccia corretta con circa 10 vettori per periodo. Gli errori d'involuppo rendono più difficili le misure quando diminuisce il numero di vettori per periodo. Un'interpolazione di tipo sinusoidale tra i punti (468 Tektronix) riproduce alla perfezione sinusoidi con soli 2,5 campionamenti per periodo, avvicinandosi così ai limiti imposti dal teorema del campionamento.

# IMPIANTO TELEFONICO INTERNO

Nelle abitazioni a più piani le comunicazioni interne sono difficili: con poche migliaia di lire e il nostro dispositivo, tutte le difficoltà potranno però essere superate.

**L**e moderne abitazioni unifamiliari sono di solito sviluppate su diversi piani: la cantina per gli hobby del papà, il pianoterra per gli ambienti di soggiorno, il primo piano per le stanze da letto e il sottotetto per gli ospiti e i bambini. Chi abbia provato a comunicare in tale situazione abitativa avrà riscontrato obiettive difficoltà, specialmente se qualcuno è anche debole di udito: è inutile gridare per chiamare gli "inquilini" al pranzo, pochi risponderanno. Un impianto telefonico interno risolve bene il problema, anche meglio dei costosi sistemi interfonici a onde convogliate, perché risulta migliore la comprensibilità.

## I moderni telefoni non costano molto

Gli apparecchi telefonici economici, di importazione orientale, hanno invaso ormai il mercato. Questi apparecchi sono la base del nostro impianto interno domestico, che rimarrà notte e giorno al vostro servizio. Occorre aggiungere soltanto un economico dispositivo elettronico, che rimane sempre collegato alla rete elettrica, e una linea a due fili per ciascun apparecchio, del costo di poche lire.

In condizione di riposo, con i due microtelefoni appesi alla forcilla oppure appoggiati nel loro alloggiamento (Figura 1), i contatti di riposo dei due relè sono chiusi e il circuito della corrente di conversazione dei due telefoni è aperto: di conseguenza, le correnti modulate dai microfoni non possono circolare. Il multivibratore (T1-T2) oscilla a una frequenza di circa 1 Hz e pilota l'inseguitore di emettitore T3, il cui emettitore commuta allo stesso ritmo tra circa +24 V e 0 V. Alla tensione di +24 V si forma al punto "A" un potenziale di circa 12 V e allora entrambi i diodi, che controllano i transistori per il pilotaggio dei relè, sono ancora in fase di blocco.

Sollevando il microtelefono dell'apparecchio 1, il suo contatto in c.c. chiude, facendo aumentare il potenziale al punto "A". A questo punto, ZD2 passa in conduzione,

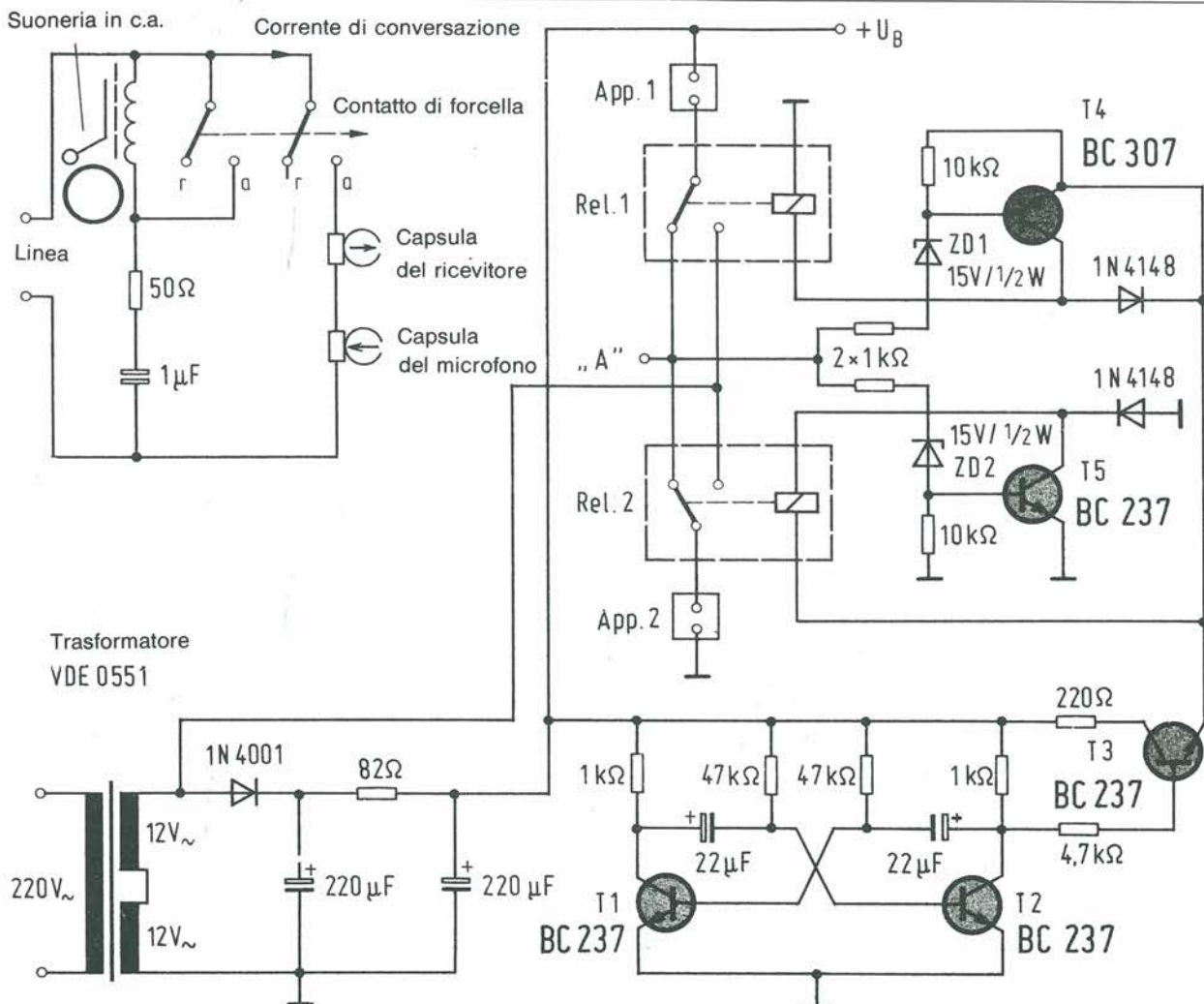
cosicché T5 inizia a condurre eccitando il relè 2. Ora, tramite il contatto di lavoro di Rel 2, la tensione alternata a 24 V del trasformatore raggiunge direttamente l'apparecchio 2. Questo processo viene interrotto una volta al secondo, perché anche il pilota del relè viene alimentato con la corrente interrotta periodicamente. Allora, l'apparecchio 2 suona a intermittenza, perché la corrente alternata raggiunge, tramite il condensatore, la suoneria in c.a. del telefono.

Sollevando ora il microtelefono dell'apparecchio 2, chiude anche il suo contatto in corrente continua: il relè 2 si diseccita in continuità e non più, come avveniva finora, una volta al secondo. La corrente di

conversazione può allora circolare in entrambi i telefoni e perciò nel punto "A" si stabilisce immediatamente un potenziale pari a metà della tensione di alimentazione (circa 12 V); il relè Rel 2 non può più eccitarsi ed è possibile comunicare senza inconvenienti attraverso il telefono.

Se viene sollevato per primo il microtelefono dell'apparecchio 2, il potenziale al punto "A" cade al di sotto del valore medio di circa 12 V. Allora ZD1 va in conduzione e





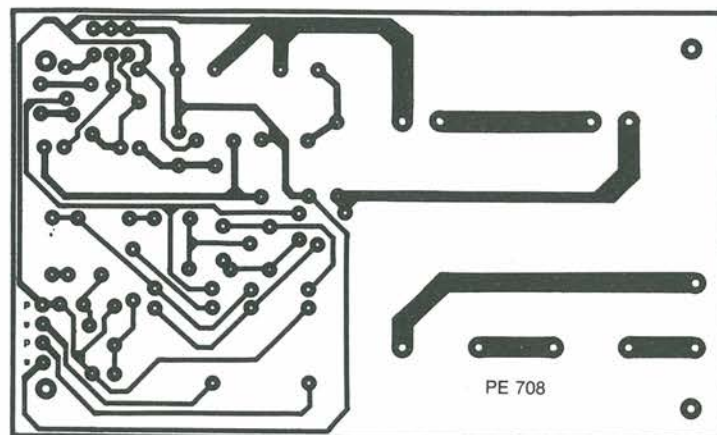
**Figura 2. Schema del circuito di chiamata, che fornisce anche la corrente di conversazione. Fare attenzione ai collegamenti dell'apparecchio in prossimità del relè. La polarità non ha importanza, perché i condensatori degli apparecchi telefonici non sono polarizzati.**

T4 eccita Rel.1. Di conseguenza, la tensione alternata del trasformatore raggiunge l'apparecchio 1, attivando la sua suoneria. L'altro suo terminale si trova a +24 V ma, per quanto riguarda la corrente alternata, viene collegato a terra tramite il condensatore di filtro dell'alimentatore.

I diodi 1N4148 proteggono i transistori T4 e T5 dalle elevate tensioni induttive prodotte dalle bobine dei relè. Si tratta dei cosiddetti "diodi volano". Il circuito non deve essere messo a punto, tranne per il fatto che, quando il guadagno in corrente di T4 e T5 si scosta troppo dal valore nominale, potrebbero manifestarsi inconvenienti nel pilotaggio dei relè: in tale caso, il valore dei due resistori da 10 kΩ dovrà essere aumentato o diminuito.

### Costruzione

In base al tracciato delle piste di rame (Figura 3) e della disposizione dei compo-



**Figura 3. Circuito stampato. Scala 1:1**

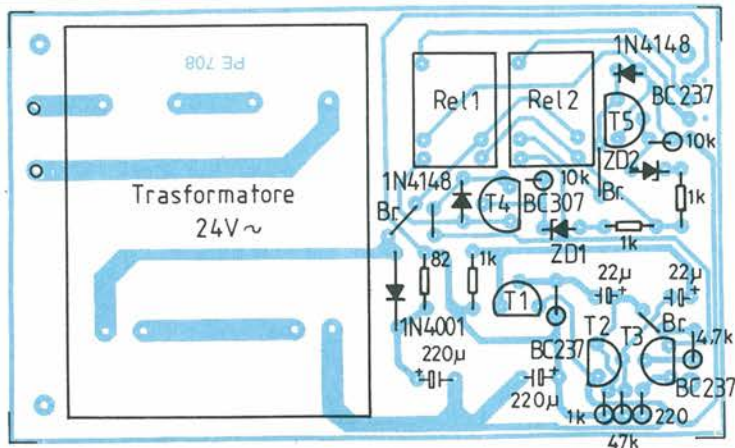


Figura 4. Disposizione dei componenti sul circuito stampato.

menti (Figura 4), il montaggio non dovrebbe presentare difficoltà. Il trasformatore incapsulato in resina protegge dalle "scosse elettriche", e un cavo di sufficiente lunghezza, munito di spina, permetterà il collegamento alla rete. La corrente assorbita è minima e pertanto l'impianto telefonico interno potrà rimanere collegato in permanenza. ■

**Leggete a pag. 4**  
Le istruzioni per richiedere il circuito stampato.

### Elenco componenti

#### Semiconduttori

- 4 BC237
- 1 BC307
- 1 1N4001
- 2 1N4148
- 2 zener ZPD15

#### Resistori

- 4 1 k $\Omega$
- 2 10 k $\Omega$
- 2 47 k $\Omega$
- 1 4,7 k $\Omega$
- 1 220  $\Omega$
- 1 82  $\Omega$

#### Condensatori

- 2 220  $\mu$ F
- 2 22  $\mu$ F

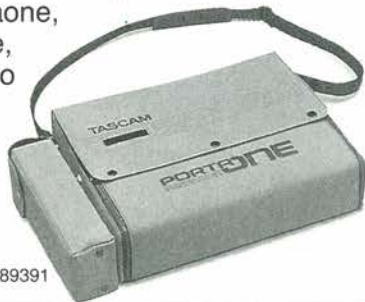
#### Varie

- 2 relè MZ 12 HG o simili
- 1 trasformatore primario 220 v, secondario 24 v incapsulato in resina
- 1 mobiletto di adatte dimensioni
- 2 apparecchi telefonici

# TASCAM

## PORTAONE SYNCASET

Utilizzando le tecniche multipista più elaborate, i mixer-registratori della serie Syncaset Tascam offrono le possibilità di uno studio in uno spazio ridottissimo. Il mixer-registratore Portaone, il più compatto della serie, completamente autonomo e portatile è lo strumento indispensabile per tutte le attività creative nel settore audio.



GBC Teac Division: Viale Matteotti, 66  
20092 Cinisello Balsamo - Telefono: 6189391



## TEAC PROFESSIONAL DIVISION

# ASSEL

ELETTRONICA INDUSTRIALE MILANO ITALY 20125 VIA SAVOLDO 4 TEL. 66100123

## SERIE INVERTER "ONDA QUADRA"

Il poter disporre corrente alternata 220 Volt in luoghi non serviti dalla distribuzione o aver immediatamente una fonte di soccorso in caso di interruzioni o sbalzi di tensioni servendosi di normali accumulatori sia industriali sia da auto, è sempre stato un problema di non facile risoluzione tecnica ed economica. Per ottenere un "Optimum" bisogna tener presente molti fattori e varianti teoriche e pratiche condensabili in:

- 1°) ASSOLUTA STABILITÀ IN FREQUENZA E TENSIONE
- 2°) SICUREZZA DI INTERVENTO IN QUALSIASI SITUAZIONE
- 3°) FACILITÀ DI INSTALLAZIONE
- 4°) BASSO COSTO DI ESERCIZIO NELLA TRASFORMAZIONE CC in CA

Dopo anni di studio, esperienze e severi collaudi abbiamo creato una linea completa di **INVERTER STATICI** alimentabili a 12 oppure 24 Volt in continua e che possono erogare i 220 Volt a 50 Hz con potenze in Watt da

- 100 - 200 - 300 - 500 - 1000 -

con la possibilità perciò di poter soddisfare ogni esigenza in ogni luogo con ingombri, pesi e costi ridotti al minimo. La forma d'onda è quella "QUADRA CORRETTA" per ottenere i più alti rendimenti tanto nella produzione come nell'utilizzazione.



**I MODELLI 300 - 500 - 1000 W  
SONO DISPONIBILI ANCHE IN VERSIONE CON CARICA  
BATTERIE E CIRCUITO AUTOMATICO "NO-BREAK".**

## ALIMENTATORI STABILIZZATI CON PROTEZIONE ELETTRONICA USCITA FISSA E VARIABILE

La nostra gamma di alimentatori si estende in diversi tipi di modelli, con tensioni sia fisse che variabili **con valori compresi da 0 a 48 V e correnti fino a 30 Ampere.**  
A richiesta si eseguono serie personalizzate o industriali.

Per informazioni inviare a: Assel 20125 Milano Via Savoldo 4 Tel. 02/66100123

NOME ..... COGNOME .....

DITTA ..... VIA ..... N° .....

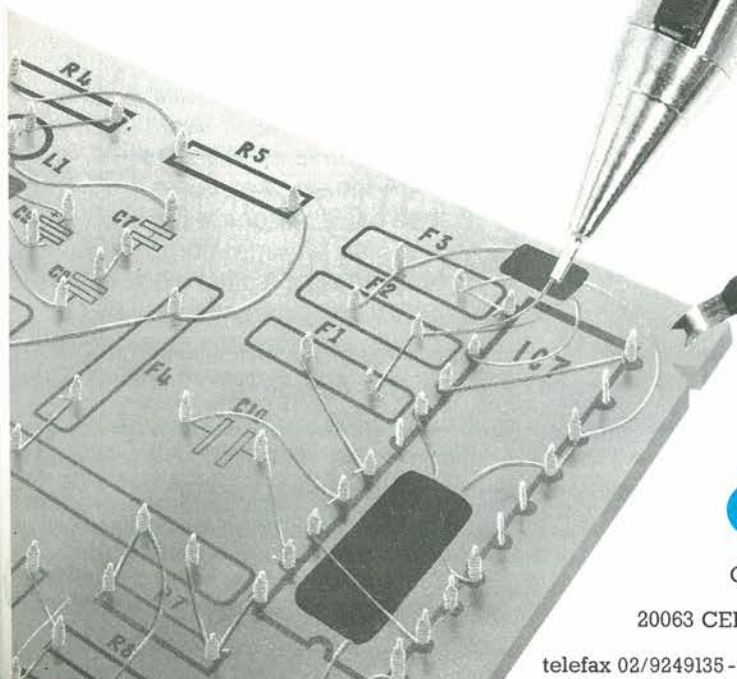
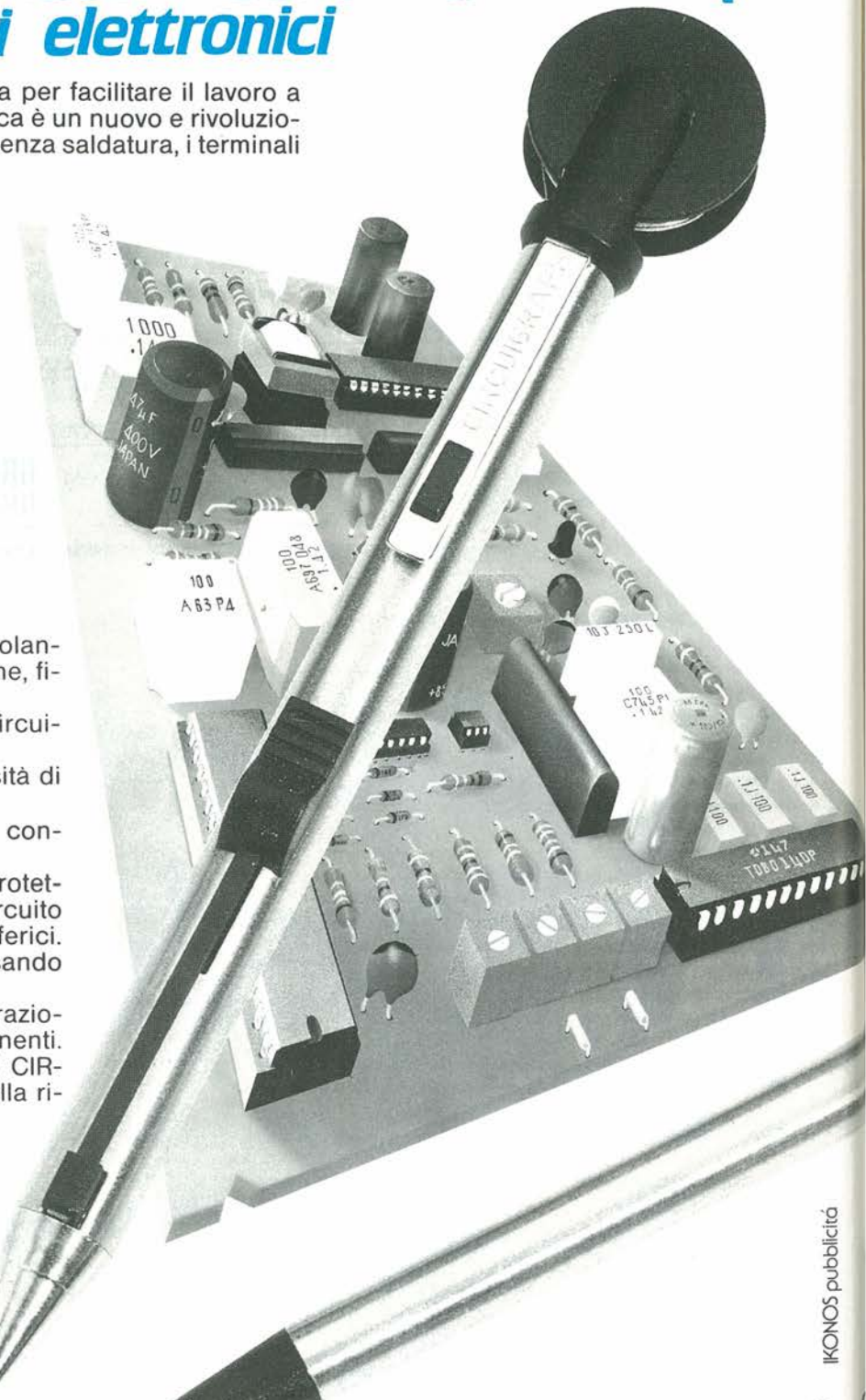
CAP ..... CITTÀ ..... PROV. ..... TEL. ....

# CIRCUIGRAPH la nuova "scrittura a filo" per realizzare circuiti elettronici

La "scrittura a filo" CIRCUIGRAPH studiata per facilitare il lavoro a progettisti, riparatori e hobbisti di elettronica è un nuovo e rivoluzionario sistema per collegare direttamente, senza saldatura, i terminali dei componenti elettronici.

## CIRCUIGRAPH

- La possibilità di usare come supporto isolante dei circuiti i più svariati materiali: cartone, fibra, plastica etc.
- Il recupero totale dei componenti e del circuito in caso di smontaggio.
- La realizzazione di circuiti ad alta densità di componenti e piste.
- La praticità nel progettare e realizzare contemporaneamente il circuito.
- Il prototipo prodotto, opportunamente protetto con resine spray isolanti, diventa un circuito definitivo inattaccabile dagli agenti atmosferici.
- Le tracce possono essere incrociate usando etichette adesive isolanti.
- La certezza di effettuare modifiche, riparazioni o correzioni senza danneggiare i componenti. Queste caratteristiche e l'economicità di CIRCUIGRAPH, aprono un nuovo capitolo nella ricerca elettronica.



**C & K**  
**eurolis**

C & K  
COMPONENTS srl  
via F.lli di Dio, 18  
20063 CERNUSCO S/N (MI)  
tel. 02/9233112 r.a.  
telefax 02/9249135 - tlx. 313631CEKMI I

#### Desidero ricevere:

- informazioni dettagliate sulla nuova "scrittura a filo" CIRCUIGRAPH
- acquistare per la somma di L. 40.000 compreso spese di spedizione una confezione di CIRCUIGRAPH composta da: Stilo con bobina, un estrattore e bobina di ricambio. Pagherò al postino in contrassegno la somma di L. 40.000 senza ulteriori addebiti.

Nome \_\_\_\_\_ Cognome \_\_\_\_\_

Ditta \_\_\_\_\_ Tel. \_\_\_\_\_

Via \_\_\_\_\_ N. \_\_\_\_\_

CAP \_\_\_\_\_ Città \_\_\_\_\_ Prov. \_\_\_\_\_

C.F./P.IVA (INDISPENSABILE) \_\_\_\_\_

Progetto n. 10 1988

# CENTRALINA PER CANCELLO ELETTRICO

Assegnamo l'Amstrad PC 1640SD di questo mese a una ragazza di Pisa che ci propone un circuito particolarmente interessante e, soprattutto, originale.

di Paola Pescioni

Una centralina di controllo per cancelli elettrici è qualcosa di più complesso di quanto ci si possa aspettare. Le vigenti disposizioni in materia prevedono infatti una serie di accorgimenti di sicurezza che fanno, tra l'altro, aumentare il prezzo di questi apparecchi. Il circuito che desidero proporre alla Redazione di Progetto è nato quando nel mio

condominio si prese la decisione di elettrificare il cancello del passo carraio. Il preventivo presentato per la sola centralina era sulle 350-400 mila lire. Mi informai quindi presso un installatore di sistemi apricancello per sapere quali fossero le caratteristiche di un controller. Ottenute queste informazioni, mi accorsi che l'auto-costruzione di un simile dispositivo non

era nulla di trascendentale; in più, la possibilità di lavorare con Circuigraph ha semplificato ulteriormente il lavoro.

## Caratteristiche

Le norme anti infortuni che interessano i cancelli elettrici si possono riassumere in:

- \* Lampeggiatore: ogni cancello mosso da un comando elettrico deve essere dotato di un lampeggiatore giallo posto in alto a lato dello stesso. Il lampeggiatore deve entrare in funzione qualche istante prima che le inferriate si mettano in movimento, per spegnersi con l'arresto del motore.
- \* Arresto automatico della chiusura: durante la chiusura il cancello deve bloccarsi e riaprirsi se qualcosa dovesse entrare nel suo raggio d'azione.

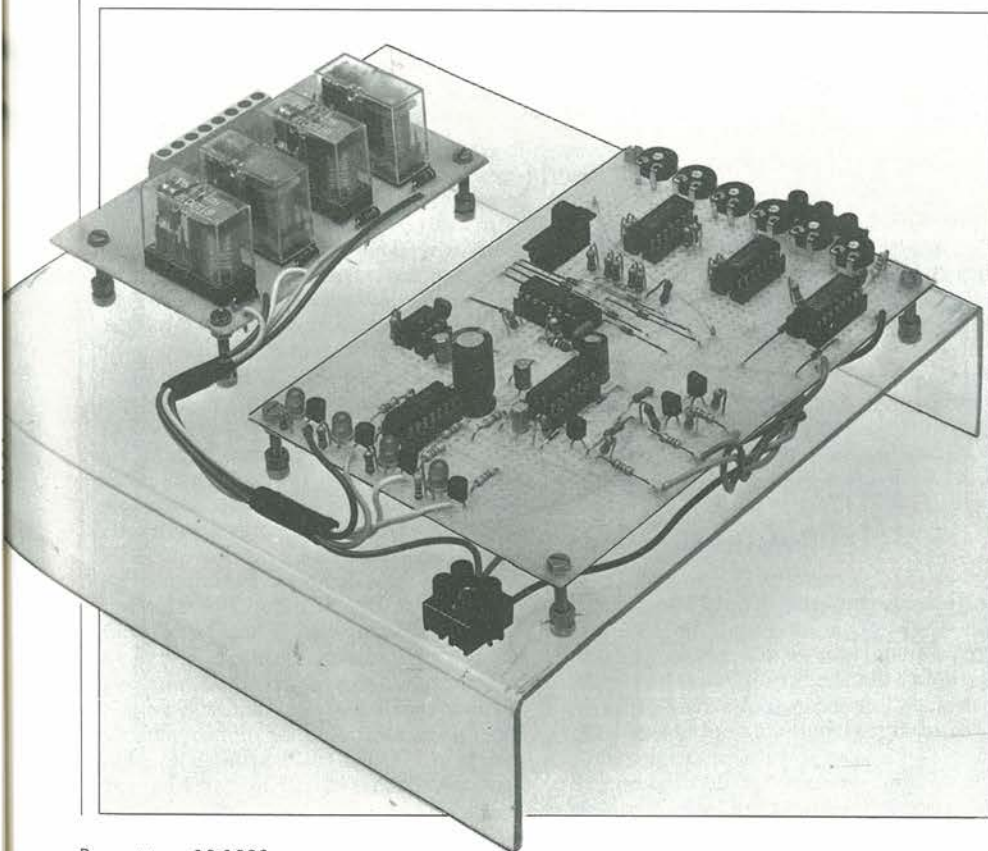
Vengono usati, allo scopo, due sistemi: fotocellule installate davanti e dietro al cancello, oppure un sensore di pressione montato direttamente sul bordo esterno di ciascuna inferriata.

Inoltre, il dispositivo di automazione deve poter eseguire altre funzioni, questa volta di puro ordine pratico. Normalmente, un cancello deve poter essere bloccato in posizione "aperto" e, al momento della chiusura, l'anta dotata di blocchetto per l'apertura manuale deve partire dopo quell'altra.

## Schema elettrico

Il dispositivo presentato soddisfa tutte queste condizioni, simulandole con l'accensione di LED, e rendendole disponibili mediante l'output a relè. Lo schema elettrico è riportato in Figura 1. Per una standardizzazione del dispositivo, tutti gli ingressi sono riferiti a massa, così sono stati inseriti per gli ingressi "APRI", "BLOCCA" e "FOTOCELLULA" tre inverter a transistor facenti capo rispettivamente a T1, T2 e T3.

In condizione di riposo, T1 (e questo vale anche per T2 e T3) è interdetto da una tensione negativa che gli arriva sulla base da R2, pertanto la tensione sul collettore



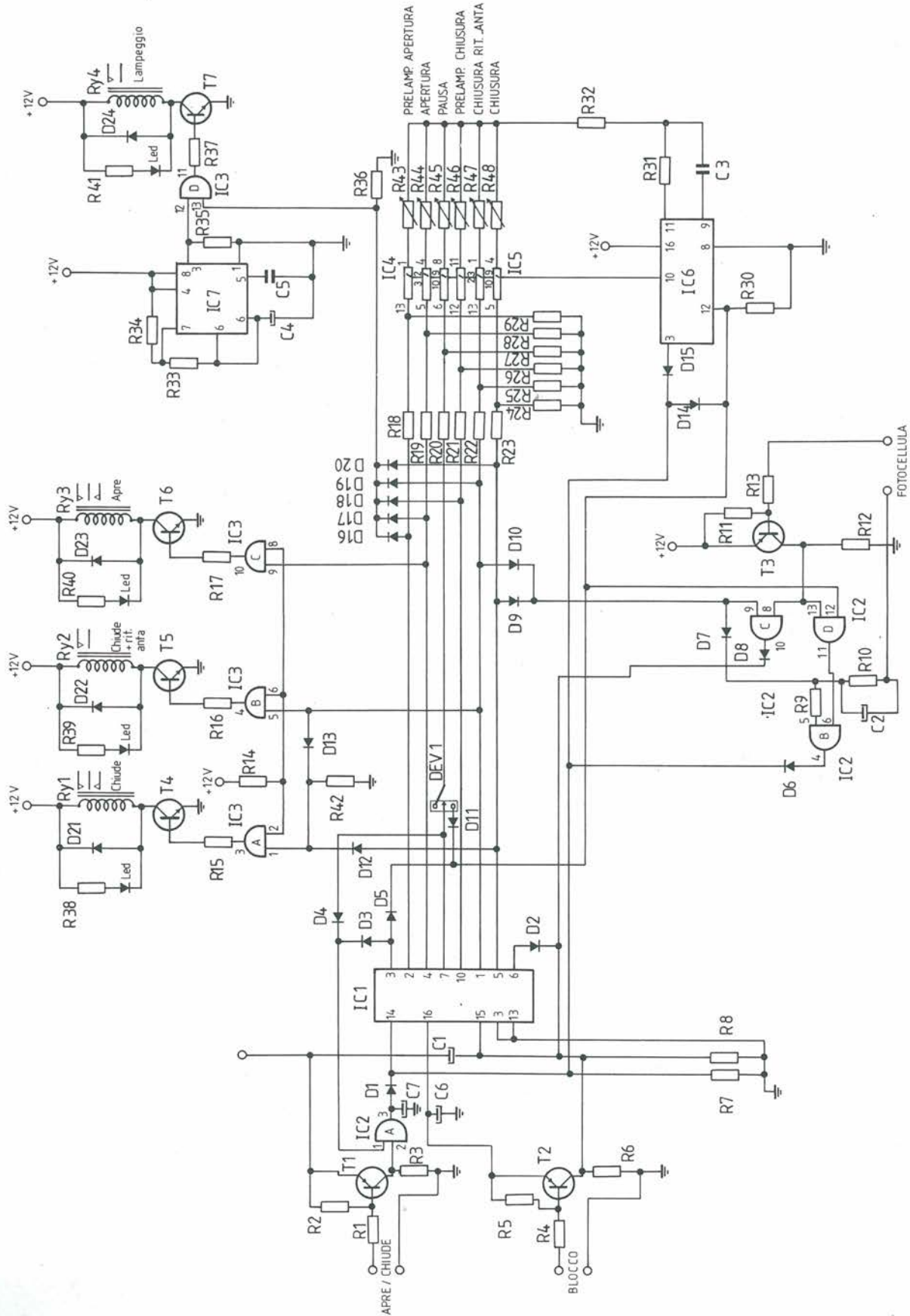


Figura 1. Schema elettrico del controller per apricancello.



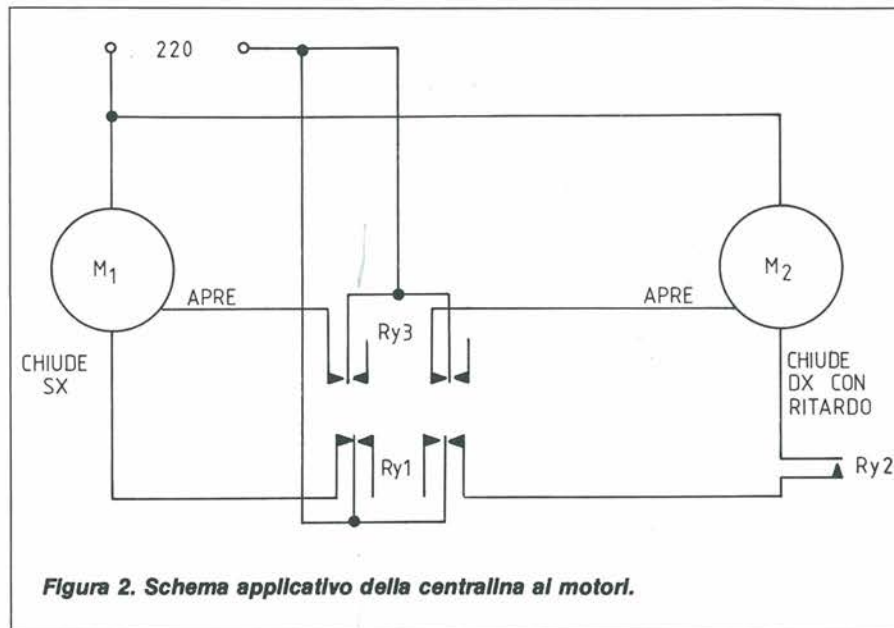


Figura 2. Schema applicativo della centralina ai motori.

esternamente, proprio come la nostra Lettrice ha fatto con Circuigraph. Inoltre, l'ingresso "APRE" può essere utilizzato con interruttori a chiave, telecomandi, schede magnetiche o sensori acustici.

Si potrebbe muovere un piccolo appunto circa il fatto che non viene preso in considerazione il bloccetto che normalmente si trova sui cancelli elettrici: questo si comporta come una serratura, ha la possibilità di essere sbloccato manualmente e possiede un elettromagnete per lo sblocco servo-assistito. Collegandolo direttamente all'ingresso "APRE", c'è il rischio che un impulso troppo breve, pur mettendo in moto i meccanismi, non riesca a sbloccare la serratura.

Questo inconveniente può essere comunque risolto tramite un altro 555, in grado di prolungare fino a un paio di secondi un impulso pur breve di apertura.

sarà nulla. Quando la base di T1 verrà portata a massa tramite R1, il transistor entrerà in conduzione e sul collettore sarà disponibile una tensione positiva che piloterà la porta AND di IC2; questa attiverà IC1 a condizione che questo non si trovi già in condizione di "BLOCCO" o "PAUSA". IC1 viene utilizzato per eccitare in una determinata sequenza i relè del dispositivo. Per ciascun relè, è possibile fissare un tempo di attivazione regolabile da 3 secondi a 3 minuti circa. Ogni uscita di IC1, infatti, va a pilotare un interruttore bilaterale (ce ne sono 4 in un CD4016), che a sua volta inserisce un trimmer (R43 ÷ R48) fra due terminali di un contatore/divisore, un CD 4060 (IC6).

Questo integrato dispone internamente di un oscillatore la cui frequenza viene determinata dai valori di C3 e uno dei trimmer collegati tramite il 4016 appena descritto. Inoltre, internamente al 4060, si trovano 14 divisori per 2 in cascata, con uscite dal quarto al quattordicesimo divisore. IC6 e IC1 si autoresetano all'accensione. In seguito, l'oscillatore C3-R... fa avanzare il conteggio di IC6 che, quando arriva a mandare alta la sua terza uscita, si resetta e fa avanzare IC1 che di conseguenza inserisce un altro trimmer su IC6. Al termine del ciclo, un reset generale riporta nella condizione iniziale tutto il sistema. Da notare che all'accensione IC6 risulta interdetto da IC1 e che solo un impulso di clock (fornito da IC2 tramite il comando di apertura), può sbloccare questa situazione. Ciò significa che, in caso di mancanza della tensione di rete, il cancello rimane nella posizione assunta al momento dell'interruzione. È pure possibile resettare manualmente il sistema, tramite un pulsante e questa funzione è definita "BLOCCO". In questo caso, si agisce su T2, che si comporta come già visto per T1.

Il lampeggiatore viene attivato, mediante i diodi D16-D20, durante i periodi di movimento del cancello, partendo un attimo prima dell'avvio in fase di apertura. Lo schema di questa sezione, imperniata su un 555, è banale e non necessita di molte spiegazioni.

La funzione esercitata dall'ingresso "FOTOCPELLULA" è piuttosto complessa. Essa non solo deve resettare IC1 ma anche fornirgli un nuovo impulso di clock, così da farlo riaprire ed eseguire un ciclo completo. Il tutto deve poter avvenire solo in fase di chiusura. Questa opzione è stata ottenuta tramite IC2 b-c-d: la fase di chiusura è segnalata da D9-D10. Giugendo un impulso dalla fotocellula in fase di chiusura, IC2c resetterà IC1 e, tramite D5, abiliterà IC2d che, tramite IC2b, invierà a IC1 un nuovo impulso di clock. La rete formata da D7, R9, R10 e C2 costituisce una specie di "memoria" che ricorda di dare un impulso di clock poco dopo un impulso di reset. Se così non fosse, gli impulsi della fotocellula farebbero sempre avanzare il contatore, cambiando la fase del ciclo. L'interfacciamento con i motori è garantito da IC3a-b-c che evitano il sovraccaricamento di IC1, pilotando dei transistor tipo 2N2222, l'ideale per comandare un relè.

### Note redazionali

Il circuito è estremamente interessante, soprattutto in considerazione del fatto che riesce a ottenere, con un solo timer, diversi tempi di ritardo. Potrà senz'altro costituire un valido supporto per tutti coloro i quali desiderino automatizzare il cancello della propria casa.

Si consiglia di approntare un circuito stampato con la parte del relè montata

### Elenco componenti

#### Semiconduttori

IC1: CD 4017  
 IC2, IC3: CD 4081  
 IC4, IC5: CD 4016  
 IC6: CD 4060  
 IC7: NE 555  
 D1 ÷ D20: 1N4148  
 D21 ÷ D24: 1N4001  
 LD: LED

#### Resistenze

R1, R4, R13: 1 kΩ  
 R2, R5, R11, R35: 12 kΩ  
 R3, R6, R12, R14, R31, R33, R34: 47 kΩ  
 R7: 39 kΩ  
 R8: 18 kΩ  
 R9: 100 kΩ  
 R10: 470 kΩ  
 R15 ÷ R17, R32, R37: 4,7 kΩ  
 R18 ÷ R23: 1,5 kΩ  
 R24 ÷ R30, R42: 560 kΩ  
 R36: 220 kΩ  
 R38 ÷ R41: 820 Ω  
 R43 ÷ R48: 470 kΩ, trimmer

#### Condensatori

C1: 22 μF, 16 V  
 C2: 47 μF, 16 V  
 C3, C5: 22 nF  
 C4, C7: 10 μF  
 C6: 220 μF

#### Varie

RY1, RY3: 12 V, 2 scambi  
 RY2, RY4: 12 V, 1 scambio

**Compro**

**COMPRO** Yaesu FT767 GX o simili alim. 220 Va.c., max L. 2.000.000. Pagamento dilazionabile, acconto L. 200/300.000 o altre soluzioni, max serietà. Ritiro personalmente ovunque. Giovansana Maurizio Barbara Via Pascoli, 15 24040 Pontirolo Nuovo (BG) Tel. 0363/88639

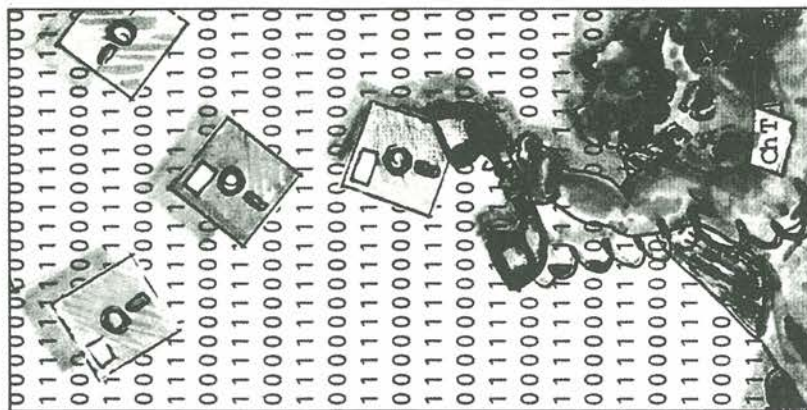
**COMPRO** annate complete di Cinescopio dalla nascita fino al 1986 compreso. Bettini Enrico Via Stazione, 6 Castagnaro (VR) Tel. 0442/675139

**COMPRO** ricevitori portatili multigamma tipo RF Panasonic e CRF Sony. Zenith 3000-1 annuncio sempre valido. Babini Giuseppe Via Del Molino, 34 20091 Bresso (MI) Telefonare ore serali Tel. 02/6142403

**COMPRO** accensioni elettroniche LX 200 - LX 374 anche non funzionanti e do istruzioni per farle funzionare. Pastori Aldo Via Petrarca, 7 20029 Turbigo (MI) Telefonare ore pasti Tel. 0331/899783

**COMPRO** schemi elettrici di Personal Computer e stampanti di qualsiasi marca anche fotocopie. Bordignon Luciano Via Roma, 44 36022 Cassola (VI) Telefonare ore serali Tel. 0424/533037

**COMPRO** o **CAMBIO** con altre, valvole DF22, DF21, DBC21, DL21. Bisutto Gianni Via Dorsoduro, 2627A 30123 Venezia Tel. 041/5232792



**COMPRO** riviste di elettronica: Selezione, Cinescopio a L. 500 cad. Fare Elettronica, Progetto L. 600 cad. Schema oscilloscopio Scuola Radio Elettra. Deplano Giovanni Via Caprera, 16 08040 Ussassai (NU)

**Collezionisti, amatori, creatori, dell'elettronica a valvole. Dal 1920/1967 nella mia collezione: "Sono esistenti RX, TX, strumenti, bussole, ottiche, particolari, valvole, 2000 schemi, libri. In maggior parte, si tratta di creazioni militari. Tanto di questo materiale essendomi doppione lo vorrei: VENDERE, SCAMBIARE, COMPRARE, SCRIVERMI o telefonatemi a tutte le ore. Giannoni Silvano - Cas. Post. 52 - 56031 Bientina (PI) Tel. 0587/714006**

**CERCO** RX 0 ÷ 30 MHz con sint. digit., scanner port. 25-250 MHz. Dispongo staz. ric. meteo/polari, RX RCA AR 88 LF da 74 kHz ÷ 31 MHz, RTX FT 7B 100 W. 80, 40, 20, 15, 10, 11, 45 MT. Gervasi Walter Corso Virginia Marini, 61 15100 Alessandria Telefonare ore serali Tel. 0131/41364

**ACQUISTO, VENDE, BARATTO** radio, valvole, libri, riviste, schemari dal 1920 al 1933; procuro schemi dal 1933 in poi; acquisto valvole VC111 e VY72 Telefunken e europee a 4 e 5 piedini a croce e altoparlanti a spillo da 1.000 a 3.000 ohm impedenza. Coriolano Costantino - Via Spaventa, 6 - 16151 Genova Tel. 010/412392

**CERCO** una copia del libro "Come funziona come si costruisce una stazione per la radio trasmissione ricezione per dilettanti" del 1924 dell'ingegnere Ernesto Montù. Ofro L. 50.000. Coppola Antonino Via Dei Borghesi, 3 91020 Locogrande (TP) Tel. 0923/841354

**CERCO** ricevitore portatile Zenith Transoceanic. Compro contanti e ritiro di persona entro raggio 200 Km. Disposto anche cambio con RX Surplus. Babini Giuseppe Via Del Molino, 34 20091 Bresso (MI) Tel. 02/6142403

**CERCO** appassionati psicofonia o metaforia per scambio esperienze e formazione nuovo "Club dei metaforici". Per informazioni scrivere a: Pulin Sandro c/o Totopiu Via Fermi, 54 47030 S. Mauro Pascoli (FO)

**COMPRO** schemari TVC ultimi 5/10 anni prezzo conveniente, inviare offerte. Maddaloni Salvatore Via Nazionale, 24 80143 Napoli Tel. 081/283986

**COMPRO** RX portatili professionali tipo Zenith - National Panasonic RF8000 RF2200. Compro World Radio TV Handbook anni 1985, 1979, 1977, 1976 e precedenti. Babini Giuseppe - Via Del Molino, 34 - 20091 Bresso (MI) Tel. 02/6142403

**COMPRO** riviste di elettronica quali Elettronica Pratica (anno '72 in poi), Progetto, Cinescopio. Cerco numeri di Radiorivista. Pago adeguatamente. Possiedo schemi di micro TX e TX O.M. nonché RX didattici. Parisi Francesco Via Cozzalino, 136 80040 S. Gennaro Vesuviano (NA) Telefonare solo dopo le ore 21.00 Tel. 081/8657364

**COMPRO** adattatore da stereo 8 a stereo 4, funzionante per stereo 8 auto quadrifonico della "SANYO". Cardelicchio Pietro Via Diego Peluso, 22 74100 Taranto Tel. 099/92863

**COMPRO** generatore di barre per Tv color. Trinco Giancarlo Via Ventimiglia, 94/A 10100 Tonno Tel. 011/635769

**CEDO - COMPRO - CAMBIO** Radio-Militari-Civili - non manomesse anche, senza valvole, tratto solo materiali, libri, che trattino materiali fino al 1940/55 - Compro RX URB 392-390 - BC348 - R109 - E accetto offerte di qualsiasi apparato militare U.S.A. inglese e italiano ecc. Giannoni Silvano - Casella Postale 52 - 56031 Bientina Tel. 0587/714006

Interessato allo scambio di valvole d'ogni genere. **CERCO** manuali istruzioni apparecchiature radio italiane del periodo bellico. Cerco apparecchio WS48, 58MKI, BC348, GRR5, OC7, OC10, AC16, AC20, AR8, AR18, BC453, R107, apparecchi a valigetta valvolari. Longhi Giovanni - Via Gries, 80 - 39043 Chiusa (BZ) Tel. 0472/47627

**CERCO!** Sapete come sono gli apparecchi un tempo usati dai partigiani e dagli 007? Sono di ridotte dimensioni, di solito alimentati a pile; sono valvolari e hanno gamma di frequenza di solito da 3 a 20 MHz. Pregherei mettersi in contatto con me chi ne ha o possiede documentazione relativa. Grazie! Longhi Giovanni - Via Gries, 80 - 39043 Chiusa (BZ) Tel. 0472/47627

**Vendo**

**VENDO** mixer video per telecamere, 3 ing. 2 usc. 22 off. key b/n e colore, genlock per Amiga, processori video, generatori di marchio, gener. di barre. Assistenza per i computer Sinclair. La Spina Angelo Via S. Vincenzo, 62 95013 Fiumefreddo Tel. 095/641006

**CEDO** accordatore Milag AC-1200 decametricha, accordatore Daiwa CN-2002 automatico, Yaesu FT-707 sintonia continua, ERE HF 200 + alim. + VFO ext., converter Yaesu FRV-7700/C, Yaesu FT-790 all mode 70 cm, lineare Bias UHF 50, Scanner Yaesu FRG-9600, oltre 100 riviste di radio ed elettronica. Cerco documentazione: Daiwa LM-4036 lin./pre 70 cm, Telonic 1006 e 1011 Sweep, Daiwa CNA 2002.

Giovanni Tumelero Via Leopardi, 15 21015 Lonate Pozzolo (VA) Telefonare ore serali Tel. 0331/669674

**VENDO** tutto quello che riguarda l'elettronica, dai libri, alle riviste, ai componenti, microrelè ITT per telefonia e molte altre cose. Chiedetemi quello che vi interessa! Invernizzi Mario - Viale Parini, 22 27036 Mortara (PV) Tel. 0384/90612

**CEDO** RX Surplus in cambio di ricevitori portatili tipo Zenith transoceanic non importa l'anno pur se funzionante. Babini Giuseppe Via del Molino, 34 20091 Bresso (MI) Tel. 02/6142403

**Collezionisti, amatori, creatori dell'elettronica a valvole. Dal 1920 al 1967 nella mia collezione sono esistenti RX, TX, strumenti, bussole, ottiche, particolari, valvole, 2000 schemi, libri. In maggior parte, si tratta di creazioni militari. Tanto di questo materiale essendomi doppione lo vorrei VENDERE, SCAMBIARE, COMPRARE. Scrivetemi o telefonatemi a tutte le ore. Giannoni Silvano - C.P. 52 56031 Bientina (PI) Tel. 0587/714006**

**VENDO** corso di riparazione TV B/N e a colori. Per maggiori informazioni scrivere a: Perfetto Tom - C.P. 36 1162 St. Prex (VD) - Svizzera

MERCATINO

**Compro**

**Vendo**

Cognome \_\_\_\_\_ Nome \_\_\_\_\_  
 Via \_\_\_\_\_ N. \_\_\_\_\_ C.A.P. \_\_\_\_\_  
 Città \_\_\_\_\_ Prov. \_\_\_\_\_ Tel. \_\_\_\_\_

Inviare questo tagliando a: Progetto - Via Ferri, 6 - 20092 Cinisello B.

**VENDO** antenna parabolica da 1,5 m di marca Irte/Andic, completa di convertitore e sintonizzatore, pronta all'installazione; HI-FI Technics da 200 W per canale, con preamplif., amplificatore ecc.; 2 casse HI-FI Grundig amplificate con preamplificatore anche queste da 200 W; oscilloscopio Unaohm a doppia traccia da 50 MHz Mod. G4005; misuratore di campo Unaohm Mod. EP736a; il tutto a prezzo conveniente. Tratto solo di persona. Tel. 0163/833559

**VENDO** sensori barometrici KP 100 A per realizzazione barometro/altimetro pubblicato su Progetto 3/87. Frison  
Telefonare ore ufficio  
Tel. 049/623641

**VENDO** Yaesu FRG 9600 come nuovo completo di consolle, amplificatore W965, convertitori FC 965, scheda video, schemi, imballi tutto a L. 1.000.000.  
Babini Giuseppe  
Via Del Molino, 34  
20091 Bresso (MI)  
Tel. 02/6142403

**VENDO** coppia casse Bose 901/II in noce 270 W RMS x 2 minimo ingombro; eventuali permuta con ricevitore 0 ÷ 30 MHz di ottima qualità o oscilloscopio 60 ÷ 100 MHz.  
Righele Marino  
Via Sanudo, 9  
36015 Schio (VI)  
Tel. 0445/23720

**VENDO** sistema completo TV SAT Fracarro con scheda multiaudio, telecomando e parabola 1,5 metri mai usato (Mod. STR 100 A).  
Punzo Gabriele  
Via Sanvito, 75  
21100 Varese  
Tel. 0332/226555

**VENDO** interfaccia telefonica (ottima) per effettuare o ricevere telefonate tramite RTX (CB o VHF) a mezzo toni DTMF. Trattasi di vero affare, L. 150.000.  
Corrado Tiziano  
Via Paisiello, 51  
73040 Supersano (LE)  
Tel. 0833/631089

**VENDO** lineare CB-HF mod. 757 della C.T.E. International 150 Watt, 300 PeP, 13,8 Volt come nuovo, imballato, ottima modulazione L. 120.000 trattabili.  
Gasparoni Lorenzo  
Via S. Bernardo, 38  
47037 Rimini (FO)  
Tel. 0541/24591

**VENDO** schema inedito convertitore 12 Vc.c.-220 Va.c. per tubi fluorescenti da 40-60 W, completo di elenco componenti, traccia rame e ampio foglio descrittivo. Utile in campeggio. Inviare L. 10.000 in francobolli.  
Lento Marco  
Via Laudano, 16  
98122 Messina

**VENDO** 2 basette premontate/collaudate per stereo Flanger/Chorus e Stereo-Leslie a L. 80.000 e L. 90.000 rispettivamente (L. 150.000 in blocco).  
Calderini Giovanni  
Via Ardeatina, 222  
00042 Anzio (Roma)  
Tel. 06/9847506

**VENDO** generatore di barre TVC TES mod. GB281 a L. 900.000. Schemari TV Antonelliana dal vol. 11 al 42 L. 1.000.000.  
Zagarella Antonio  
Via San Massimo, 28  
15048 Valenza (AL)  
Telefonare dopo le ore 23.00  
Tel. 0131/946402

**VENDO** fascicoli di laboratorio di elettronica dal n. 1 al n. 9 a L. 2.000 l'uno.  
Murgolo Vincenzo  
Via R. Gallo, 28  
70032 Bitonto (BA)  
Telefonare dalle ore 13.30 alle ore 15.00 o dalle ore 22.00 alle ore 23.00  
Tel. 080/612640

**VENDO** LX811 magnetoterapia completa di contenitore + disco irradiante L. 55.000. Integrazione TMS100-MP3318 L. 15.000; MC 1496 (mod. dem. bilancia) L. 5.000.  
Antonino  
Telefonare ore pasti  
Tel. 0161/393954

**VENDO** sintetizzatore professionale mitico modello "MINIMOOG", annovintage, garantito funzionante (un tasto da sostituire, altrimenti perfetto) L. 800.000 anche in tre rate.  
Calderini Giovanni  
Via Ardeatina, 222  
00042 Anzio (Roma)  
Tel. 06/9847506

**VENDO** per cessata attività schemari Antonelliana 7-46 più molte pubblicazioni tecniche a L. 800.000.  
Strumentazione completa per laboratorio a L. 1.000.000.  
Ricambi TV, oltre 130 moduli e tuner più integrati transistor, resistori TRX ecc. a L. 1.500.000.  
Collezione completa Cinescopio a L. 250.000.  
Luparia Giuseppe  
Via Massaia, 61  
15033 Casale Monferrato (AL)

**VENDO** grande occasione telecamera a colori Hitachi mod. VK-C 750 usata pochissimo L. 250.000.  
Sacchi Mario  
Via Chiesa, 34  
46010 S. Silvestro (MN)  
Tel. 0376/47416

**VENDO** Geloso registratore valvole G255SP (1956) + micro T32 + 5 bobine Geloso n. 102/LP il tutto come nuovo, usato solo qualche ora L. 200.000.  
Molteni Ezio - Via Torino, 20  
22100 Como  
Tel. 031/263572

**Collezionisti, amatori, creatori dell'elettronica a valvole. Dal 1920/1967 nella mia collezione sono esistenti RX, TX, strumenti, bussolle ottiche, particolari, valvole, 2000 schemi, libri. In maggior parte CEDO - COMPRO - CAMBIO Radio-Militari-Civili non manomesse anche, senza valvole, tratto solo materiali, libri, che trattino materiali fino al 1940/55 - Compro RX URB 392-390 - BC348 - R109. Accetto offerte di qualsiasi apparato militare U.S.A., inglese, italiano ecc. VENDO a richiesta valvole di potenza Magnetron - Glaston - sumbiniatura, miniatura antiche, antichissime, Mullard - U.S.A. Philips ecc. Stock finali Mullard EL32 speciali, amplificatori BF classe A1 10 Watt. VENDO RX COLLINS 392, 390A, 388 frequenza da 0,5 a 30 MCS. RX, RRTP-2A o R49-0-4A 20 MCS funzionante, come nuovo rete V220/50P, BC10000 DINAMOTO, BC603, altro, SURPLUS, richiedere, cambio.**  
Giannoni Silvano  
Via Valdinievole, 25  
56031 Bientina (PI)  
Telefonare dalle ore 7.00 alle ore 13.00 e dalle ore 15.00 alle ore 21.00  
Tel. 0587/714006

**VENDO** interfaccia telefonica con DTMF quarzato Simplex/Duplex con codice programmabile per accesso linea telefonica o interfono già incorporato, temporizzata, con campionamento escludibile e presa squelch a L. 390.000. Vendo IC 02E senza batteria ma con alimentatore 3A, espanso + lineare 80 W ZG a L. 450.000. televisore nuovissimo mai usato 5 pollici L. 120.000.  
Antifurto per auto completo di telecomando, chiave elettronica, sirena, ultrasuoni, lampeggio fari, led di segnalazione, nuovo mai usato L. 330.000.  
Cuffia senza fili per TV L. 85.000.  
Andrea  
Telefonare alle ore 20.30  
Tel. 050/563640

**VENDO** autoradio Sit. Sound M.F. M.A. cassette 7 + 7 Watt completa di estraibile a L. 50.000.  
Lampada allo iodio per abbronzarsi a L. 30.000.  
Tubo catodico 5 pollici a L. 15.000, gruppi UHF-VHF per TV a L. 10.000 cadauno.  
Amplificatori e convertitori di antenna BV-BIII-BI a L. 10.000 cadauno.  
Vendo basette contenenti 50 integrati e vari transistor a L. 10.000 cadauno a chi acquista suddetto materiale regalo una fonovaligia Philips, a chi acquista parte di suddetto materiale regalo 30 transistor.  
Spedizione contrassegno, spese postali a carico dell'acquirente.  
Costantini Angelo,  
Via Fausta, 136/A  
30010 CA-SAVIO (VE)  
Tel. 041/658881

**VENDO** surplus. Giannoni inviti gli amatori del surplus civile, militare, sue minuterie. Strumenti TX, RX, valvole, alimentatori, fissi o rotanti, schemi, ottiche, quello che non credi di trovare! Telefona, dico solo che (otto anni or sono che ho cessato) non ho venduto, ma rifatturato tutto a mio carico, da privato: tengo centinaia di tutto. Vedrai che se telefoni troverai quanto cercavi. Scrivi.  
Giannoni Silvano  
Via Valdinievole, 25  
56031 Bientina (PI)  
Telefonare dalle ore 7.00 alle ore 13.00 e dalle ore 15.00 alle ore 21.00  
Tel. 0587/714006

**VENDO** 4 libri della JCE con centinaia di schemi e progetti, come nuovi, a solo L. 50.000 (valore L. 87.000); inoltre set di 10 schemi per costruire un vero synth modulare a L. 50.000.  
Calderini Giovanni  
Via Ardeatina, 222  
00042 Anzio (Roma)  
Tel. 06/9875656

Il club elettronica 2000 apre le iscrizioni per il 1988/89 per chi volesse iscriversi, scriva al mio indirizzo.  
Fascia Claudio  
Via Colonia Giulia, 244  
86079 Venafro (IS)  
Tel. 0865/900426

**VENDO** ricevitore Sanyo RP 8880/UM, 9 bande, doppia conversione, Marker 1 MHz/100 kHz, 10 kHz. Prezzo da concordare.  
Tomassoni Andrea  
Via Fratelli Cairoli, 82  
60033 Chiaravalle (AN)  
Tel. 071/741242

**VENDO** corso TV b/n per radio tecnici a fascicoli anche separati. Prezzo da concordare.  
Toziano Pasquale  
Via La Malfa, 8  
71036 Lucera (FG)  
Tel. 0881/943615

**VENDO** titolare modello Hitachi VK-CG16E ancora imballata, mai usata per errore acquistato. L. 400.000.  
Foriho Renato  
Via Signorelli (Palazzo Marinello)  
80017 Melito (NA)  
Tel. 081/7112971

Ex Centro Assistenza Grundig  
**VENDO** moduli ?????? R.G.B., Sintonie ecc.) bit ?????? Trasformatori ?????? schemi e altri materiali Grundig.  
Solamo Francesco  
Via Condello, 2  
83015 Palmi (RC)  
Tel. 0966/21060

**VENDO** schede per recuperare componenti (integrati, transistori ecc.) L. 4.500 il KG + 5000 spese di spedizione in contrassegno.  
Diamond Piero  
C.P. 70  
09134 Pirri (CA)  
Tel. 070/541062

**VENDO** riviste elettronica assortite. Annate intere, numeri sparsi. Chiedere lista affrancando risposta. Corso radio M.F. a valvole S.R.E. Torino ottimo stato, occasione!  
Fretto Pasquale  
Via Drago, 9  
92015 Raffadali (AG)  
Tel. 0922/39247

**VENDO** impianto HI-FI Sony composto da: giradischi PLL, amplificatore con ingressi per CD e VCR, casse 2 vie, piastra di registrazione Schneider il tutto a lire 550.000. Regalo mobile rack.  
Trizio Luigi  
Via Stradella del caffè, 24/1  
70124 Bari  
Tel. 080/412029

**VENDO** tubi elettronici di tutte le epoche. Schemi ampl. B/F Geloso o altri. Componenti, zoccoli variabili, elettronici, alimentatori, convertitori rotanti: C/12 V alternata 125/220 a 50 e 400 periodi. TX/TX militari, strumenti, schemi e quanto appartiene alla valvola. Queste ultime sempre con firma e garanzia.  
Giannoni Silvano - C.P. 52  
56031 Bientina (PI)  
Tel. 0587/714006

**RICHIEDERE** le valvole che volete di ricambio, ci sono tutte. Speciali, octal, miniatura, subminiatura ecc. Per ampi progetti ci sono: 6K7, EL32, 6K7, 6N7, 6V6, 6H6, Clajston, 2K28, 2K41, 2C43, 2J39, 2K25, 117N7, 117Z6, 5Z3, Z193, 1A2, 2E26, 3D6, 12A6, 12K8, 6SA7, 2E27, 8001, 715, 807, 1625, 1624, 814, 1619 ecc. Un'offerta speciale per lineari 4 pezzi valvola octal 6,3 V, FN4 6FN5 L. 48.000  
Giannoni Silvano - C.P. 52  
56031 Bientina (PI)  
Tel. 0587/714006

**VENDO** ICOM IC02E nuovo L. 430.000, lineare Alinco ELH 203/D + pre L. 140.000, tono 4M lin. 70 cm. 50 W L. 200.000, rotatore TR44 + control box L. 300.000, ros-wattmeter Osker 200 L. 120.000, ICOM HS-10 cuffia + adatt. L. 80.000, Yaesu FRG 9600 scanner L. 800.000, riviste (oltre 1000 chiedere elenco), frequenz. Yaesu 200 MHz Nixie L. 120.000.  
Giannoni - Tel. 0331/669674

**VENDO** radio comando 4 servi aliante m. 2,80 ali polistirolo espanso ricoperte fusoliera ABS mod. motoscafo nuovo ancora da costruire L. 250.000.  
Tosoni Maurizio - Via Ancona, 13  
00048 Nettuno  
Telefonare ore serali  
Tel. 06/9800064

**VENDO** 2 ricetrasmittitori portatili (palmari) modello "Standard" VHF, FM banda marina 5 canali quarzati + carica-batterie NiCd a L. 500.000 trattabili.  
Brunetti Gabriele  
Via Campanati, 46  
44034 Copparo (FE)  
Telefonare dalle ore 20.00 alle ore 21.00  
Tel. 0532/862416

**VENDO** cinescopio a colori, nuovissimo, mod. 370 HF B22 Toshiba.  
Madedo Gerardo  
Via Conca d'Oro, 2  
87068 Rossano Scalo (CS)  
Tel. 0983/93543

**VENDO** trasmettitore FM 88.108 10 W autoconstruito a L. 300.000.  
Senatore Renato  
Via S. Maria del Rojo, 62  
84013 Cava dei Tirreni (SA)  
Tel. 089/466848

# MONITOR PER I DISTURBI DI LINEA

Non continuate a ignorare i fenomeni che avvengono sulla linea a corrente alternata: rendetene conto utilizzando questo dispositivo che rivela i disturbi e gli eventuali innalzamenti o abbassamenti di tensione.

*a cura di Gianfranco Ferrari*

**E**ccovi pronti a collaudare una nuova, sofisticata apparecchiatura elettronica. Dopo un paio d'ore spese per la lettura del manuale e l'installazione, state aspettando con ansia di godervi le sue prestazioni. Improvvisamente, senza nessun preavviso, tutto si "blocca" e l'apparecchio semplicemente si rifiuta di accettare qualsiasi comando. Allora staccate subito la corrente e correte a prendere il manuale, e intanto vi chiedete se avete sbagliato qualche manovra o se l'apparecchio ha qualche difetto occulto. È una situazione

che non vi giunge nuova, vero?

Con l'avvento dei componenti hardware digitali che si trovano ormai dappertutto, dalle lavastoviglie ai microcomputer, molti di questi misteriosi blocchi possono essere attribuiti ai moderni spiriti maligni: i disturbi nella rete c.a. Tuttavia, a meno che non possiediate un'appropriata strumentazione, la caccia a questi "diavoletti" è pressoché impossibile.

Esiste anche un lato più insidioso del problema: quasi tutti gli utenti di computer già conoscono i cosiddetti soppressori di

disturbi, inseriti nelle loro macchine. Il guaio è che quelle più economiche contengono semplicemente un MOV (Metal Oxide Varistor = varistore a ossido metallico) che non è in grado assolutamente di sopprimere i disturbi a radio frequenza.

In questo articolo vi insegneremo a costruire un economico "monitor per disturbi nelle linee c.a.", che vi metterà in condizione di scoprire gli inconvenienti relativi all'alimentazione e, meglio ancora, di localizzare la loro origine. Contenendo anche un rivelatore di abbassamenti e rialzi di tensione, il nostro monitor vi avviserà quando sono prevedibili guasti all'apparecchiatura alimentata. Potrete così decidere, con cognizione di causa, se è necessario fare un investimento in filtri aggiuntivi o addirittura in un regolatore di tensione.

## Attenuazione e filtraggio

La Figura 1 mostra lo schema particolareggiato del monitor per disturbi di linea. La tensione c.a. rilevata viene abbassata dal partitore di tensione formato da R1, R36 e R2. I diodi D13 e D14 tagliano qualsiasi eccesso di tensione, per evitare danni al circuito. La bassa tensione risultante viene bufferizzata dall'amplificatore operazionale U1-a, che alimenta un filtro passa-alto del terzo ordine, composto da U1-b, C1...C3 e R3...R5. La frequenza di taglio è di 2400 Hz, perciò la sequenza di rete (50 Hz) viene attenuata di più di 78 dB. Solo le componenti a radio frequenza che interessano vengono applicate a un rettificatore a onda intera di precisione, composto da U1-c, U1-d, R6, R7, R8 e D1...D4. Questo circuito rettificatore fornisce anche, nel medesimo stadio, un guadagno variabile determinato da R37.

Potreste chiedervi perché la tensione d'ingresso è stata prima attenuata dal filtro passa-alto e poi amplificata. Il motivo è che vogliamo recuperare soltanto i segnali di disturbo, che hanno un'ampiezza molto minore della tensione c.a. a frequenza di rete e non possono essere filtrati correttamente ai loro livelli normali, perché il filtro verrebbe sovraccaricato. Di conseguenza, abbassiamo il livello di tutti i segnali e, dopo il filtraggio, recupereremo soltanto i segnali di disturbo, con uno stadio di guadagno. Naturalmente, gli sfasamenti nella linea c.a. potranno ingannare il filtro ma non nel caso di impulsi di lunga durata.



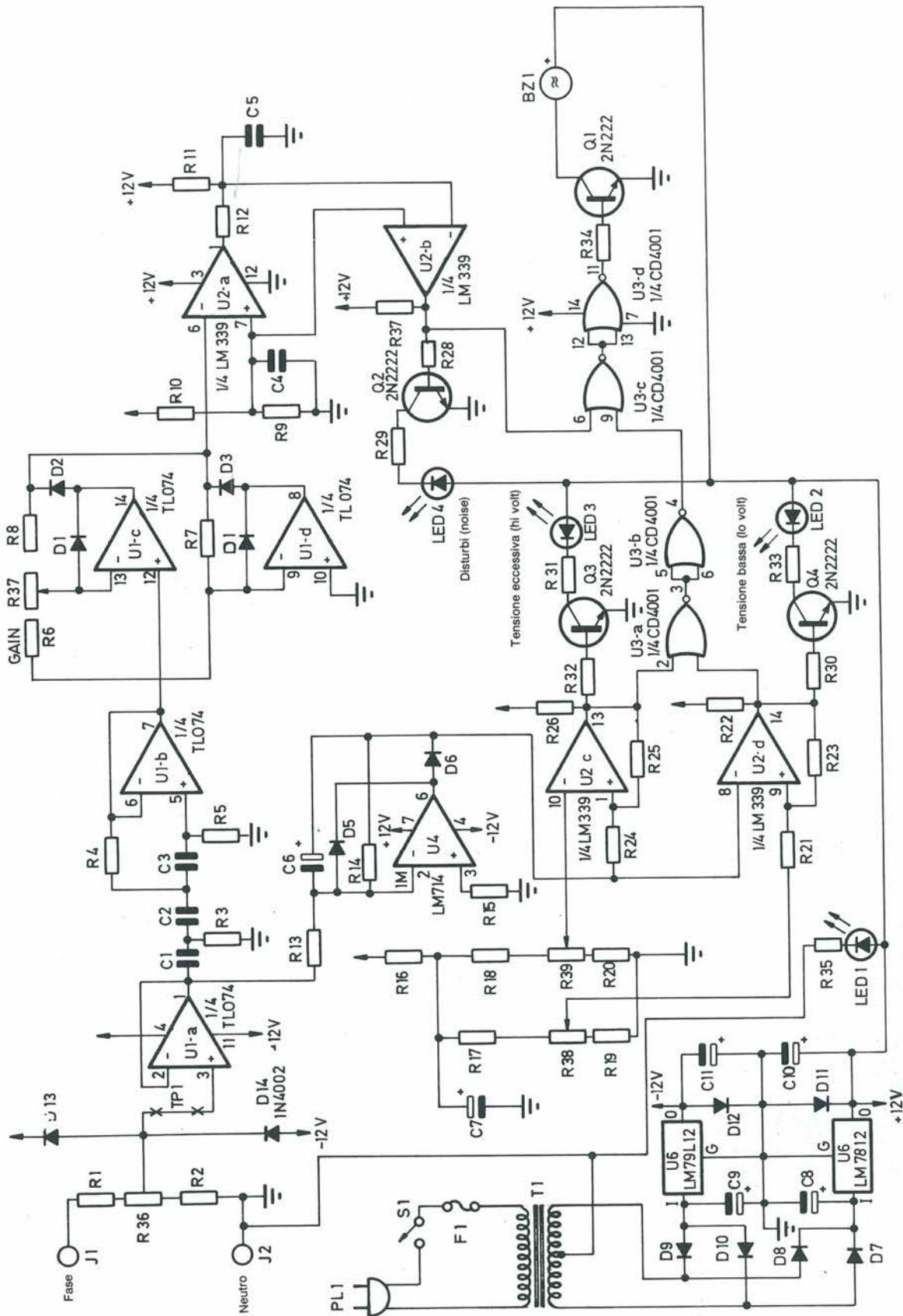


Figura 1. Schema elettrico. Montare il ponticello marcato TP1 durante fase di collaudo e poi non eliminarlo.

## Rivelazione

Il segnale di disturbo elaborato viene applicato a U2-a. Ogni volta che i picchi dei disturbi superano i 6 V (valore predisposto con i resistori di polarizzazione R9 e R10), l'uscita del comparatore commuta al livello basso, scaricando C5 tramite R12: di conseguenza, appare all'uscita di U2-b un livello logico alto. Al termine del picco di disturbo, C5 si carica lentamente attraverso R11 e quindi aumenta la durata del livello logico alto all'uscita di U2-b. Se questo circuito di prolungamento degli impulsi non fosse stato inserito, verrebbero rilevate soltanto le brevi sequenze di disturbi. Come forse già saprete, i disturbi sono composti in massima parte da picchi di tensione molto brevi ma di elevata ampiezza.

Il segnale logico proveniente da U2 pilota Q2 e fa accendere il LED segnalatore NOISE (disturbo). Esso è anche collegato logicamente, secondo la funzione OR, con i segnali di rivelazione degli innalzamenti e degli abbassamenti di tensione, mediante U3-c e U3-d; l'uscita pilota, tramite Q1, un cicalino piezoelettrico incorporato. Il cicalino emette un segnale acustico ogni volta che viene rilevata una condizione anormale.

## Esame particolareggiato

Osserviamo ora come viene generato il segnale di innalzamento o abbassamento di tensione. Il segnale bufferizzato prove-

niente da U1-a viene applicato a un rettificatore di precisione a semionda, formato da U4, R13...R15, D5, D6 e C6. Questo rettificatore è diverso da quello descritto nello schema del rivelatore di disturbi perché è necessario ricavare nello stesso stadio il valore medio del segnale, risultato che non si può ottenere agevolmente in un rettificatore di precisione a onda intera. Il segnale corrispondente alla media della tensione viene applicato a un "comparatore a finestra", formato da U2-c, U2-d e R21...R26. Questo circuito viene così denominato perché, fintanto che il segnale d'ingresso rimane compreso entro una determinata "finestra" di tensione, l'uscita non cambia stato: in questo caso rimane a livello logico basso. Le soglie inferiore e superiore della finestra vengono determinate dai potenziometri R38 e R39, mentre la divisione di tensione e il disaccoppiamento vengono effettuati da C7 e R16...R20.

Quando la tensione rilevata esce dai limiti, determinati da R38 e R39, i segnali di tensione alta/bassa vengono accoppiati in una porta OR formata da U3-a e U3-b. I transistori Q3 e Q4 pilotano i LED segnalatori "HI VOLT" (tensione eccessiva) e "LO VOLT" (tensione bassa).

I circuiti ricavano la corrente da un semplice alimentatore a doppia tensione, con il terminale a +12 V collegato ai circuiti logici e i terminali a +/- 12 V collegati agli amplificatori operazionali. La regolazione viene effettuata da U5 e U6, mentre D11 e D12 evitano il blocco dei regolatori.

## Costruzione del circuito

Per costruire questo dispositivo può essere scelto qualunque sistema, compreso il wire wrapping, ma è sempre consigliabile utilizzare il circuito stampato suggerito (Figura 2). Qualunque sia il sistema scelto, preoccupatevi di stabilire conduttori di massa con adeguata sezione.

Inserire i componenti in sequenza, in modo da non dimenticarne nessuno, facendo riferimento alla Figura 3. Nell'elenco dei componenti, il resistore R7 è dato per un valore di 12 kΩ: si tratta soltanto di un valore nominale. Per ottenerne la massima linearità, usate un voltmetro digitale per controllare la resistenza effettiva dei resistori in serie R6, R8 e R37. Attribuite a R7 il valore effettivo così misurato. I resistori R3, R4 e R5 dovrebbero avere la tolleranza dell'1% ma, se la precisione non costituisce il vostro principale interesse, potrete sostituirli con componenti al 5%.

## Regolazione del circuito dei disturbi

Osservare le normali precauzioni per il maneggio dei circuiti CMOS. Dopo aver montato e saldato tutto, controllare il complesso e poi dare corrente ai terminali del trasformatore di alimentazione. Non collegare ancora nulla ai terminali di rivelazione. Se le tensioni c.c. di alimentazione hanno il giusto valore, iniettare un se-

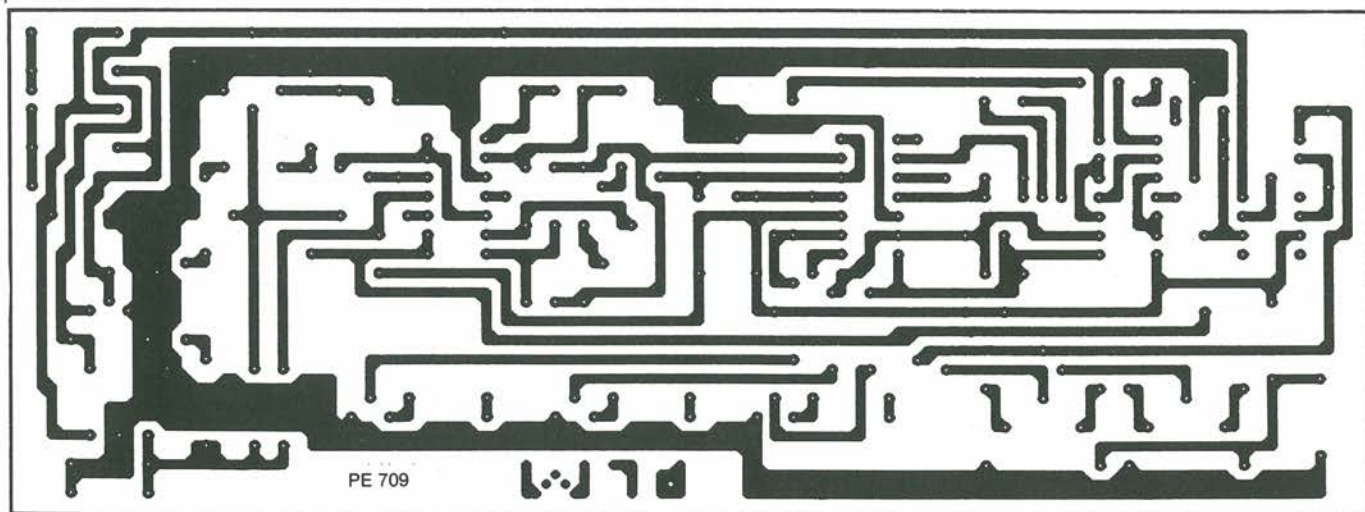


Figura 2. Circuito stampato scala 1:1, che permette di ottenere un montaggio ordinato.

gnale sinusoidale da 10 kHz al punto di prova TP1, controllando il segnale presente all'uscita di U1-d. Regolare il segnale d'uscita del generatore a 0,35 V.

Attenzione: non tutti i voltmetri digitali misurano con precisione a frequenze così elevate, quindi accertatevi che il vostro strumento sia tarato a questa frequenza, altrimenti utilizzate un oscilloscopio. Se i segnali sono in ordine, regolare R37 in modo che il LED "NOISE" sia appena acceso. Aumentando e diminuendo il livello d'uscita del generatore, il LED dovrà accendersi e spegnersi. Quando si attivano i circuiti rivelatori di tensione troppo bassa, è normale che il cicalino suoni.

### Controllo del circuito di tensione

Iniettare ora una tensione sinusoidale a 50 Hz nel ponticello TP1, regolando il generatore di segnali a 5,25 V. Ruotare R38 in senso orario (guardando verso il pannello frontale) e poi tornare indietro lentamente, finché il cicalino suona e il LED "LO VOLT" si accende. Questo accade per un abbassamento della tensione di rete a 215 V. Portare il livello d'uscita del generatore a 6,35 V, ruotare R39 in senso antiorario e poi tornare indietro lentamente fino a quando si accende il LED "HI VOLT" e il cicalino suona di nuovo. Questo indica che la tensione di linea è salita a 238 V. Applicare poi un tensione di 220 V c.a. agli

ingressi di rilevazione del circuito stampato (la "fase" all'ingresso J1 e il "neutro" a J2), regolando poi per un rapporto di tensione pari a esattamente 37/1 al ponticello TP1 (6 V per una tensione d'ingresso di 220 V). Accertarsi che la basetta sia correttamente isolata, perché molti punti sono a tensione di rete ed esiste il pericolo di folgorazione.

Si possono ora togliere le spine a banana J1 e J2, saldando direttamente gli ingressi di rilevazione alla spina di rete.

### Caccia ai diavoletti

Quando il vostro monitor poi sarà finito e regolato, potrete iniziare a indagare sui disturbi della rete c.a.

ATTENZIONE: per evitare pericolose "scosse elettriche", collegare sempre la linea di fase a J1 e il neutro all'ingresso J2. In Figura 4 sono indicate le relative posizioni. Gli ingressi di rilevamento non devono andare alla stessa presa di rete alla quale è collegato l'alimentatore (a meno che non abbiate eliminato J1 e J2).

### Breve descrizione degli inquinamenti della rete

Abbassamento: una condizione di tensione ribassata. Abbassamenti prolungati sono talvolta noti come "semi-

oscuramenti". Questi disturbi possono essere rivelati dal nostro Monitor. Sovratensione: condizione di tensione eccessiva; anch'essa può essere rivelata dal Monitor.

Oscuramento: mancanza completa di tensione. È un difetto abbastanza evidente e non occorrono strumenti per rilevarlo.

Disturbi: componenti ad alta frequenza sovrapposte alla frequenza c.a. di rete. Possono essere di due tipi: disturbi di modo trasversale, che appaiono soltanto tra fase e neutro, e disturbi di modo comune che appaiono sia tra terra e fase che tra terra e neutro. Il Monitor può essere predisposto in modo da rivelare entrambi questi tipi di rumore, collegando i due ingressi di rilevazione ai corretti terminali (durante la rilevazione dei disturbi di modo comune gli ingressi devono però essere collegati tra terra e fase, perché tra terra e neutro la tensione è quasi inesistente e pertanto rimarrebbe attivato in continuità il rivelatore di abbassamento di tensione.

Transistori: picchi di tensione molto elevata e di breve durata (dell'ordine dei microsecondi). I transistori vengono facilmente eliminati mediante economici varistori e pertanto non è stata considerata la possibilità di rivelarli con questo dispositivo.

Durante una seduta di osservazione con il Monitor, potrete constatare che sulla linea di alimentazione c.a. si verificano molti strani fenomeni. Per esempio, il vostro asciugacapelli potrà causare disturbi soltanto se collegato a una particolare presa. I disturbi potranno aumentare in una parti-

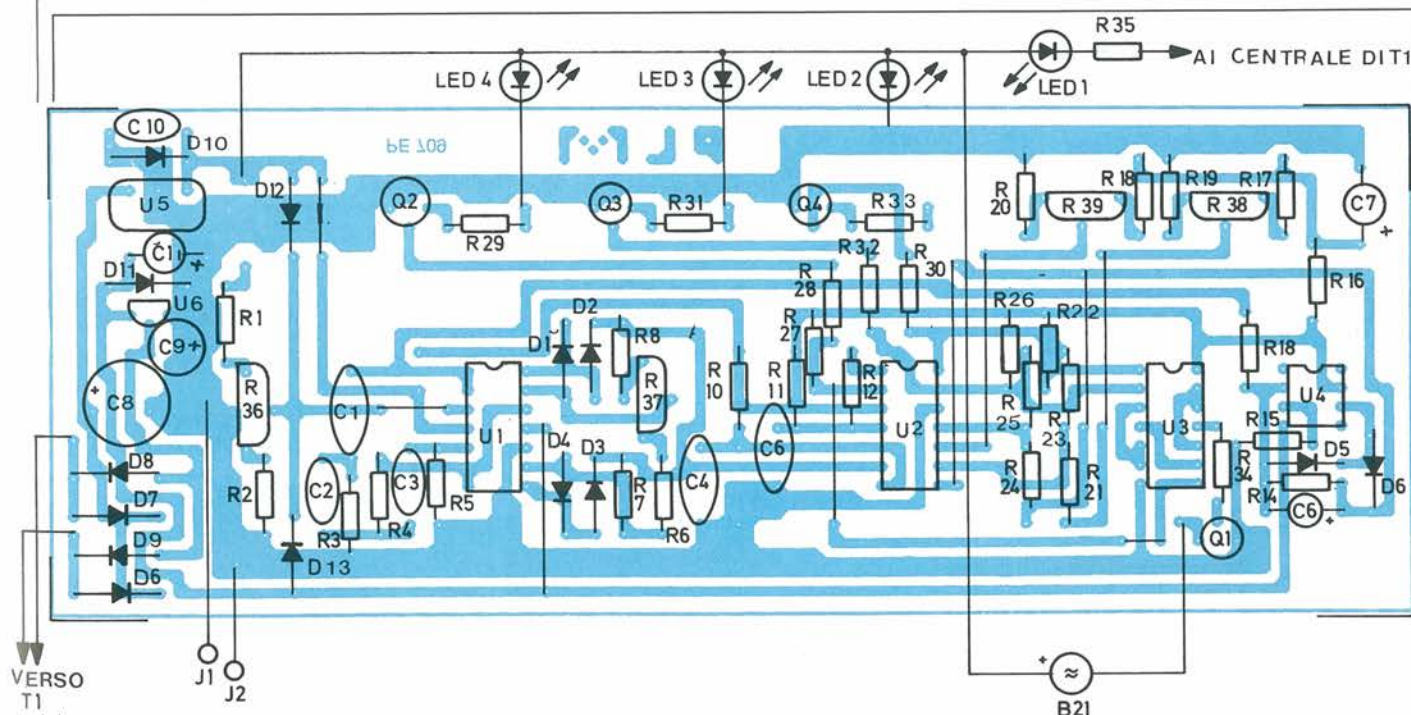


Figura 3. Disposizione dei componenti: prima di saldarli, accertarsi che tutti i componenti polarizzati siano correttamente orientati. Una buona norma, con il vantaggio di un notevole risparmio di tempo, consiste nel verificare che ogni componente funzioni e rientri nei limiti di tolleranza.

# AVVISO IMPORTANTE AI FUTURI ABBONATI

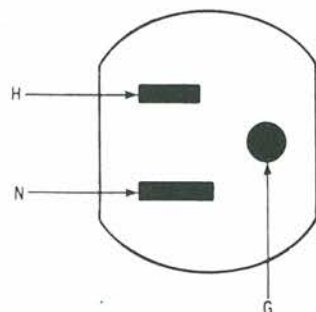
Se desiderate  
accelerare  
il vostro  
abbonamento  
spedite  
la richiesta  
per posta,  
allegando un

## ASSEGNO BANCARIO

NON TRASFERIBILE

intestato a:

Gruppo Editoriale  
**JCE**



**Figura 4.** Accertarsi che i fili di fase, neutro e terra siano correttamente connessi. Molte abitazioni hanno schemi di impianto elettrico non standardizzati e pertanto dovrete controllare le vostre prese prima di completare il circuito.

colare posizione. L'ascensore dell'ufficio potrà causare un piccolo abbassamento di tensione soltanto se è accesa anche l'aria condizionata. Oppure, sempre in ufficio, numerosi incidenti saltano fuori uno dopo l'altro proprio poco prima delle 17.

L'ultima cosa da chiedersi è: come utilizzare questo Monitor? Come già detto, è facile inserirlo in una qualsiasi presa. Permette di localizzare fili e contatti in cattive condizioni; di decidere se è il caso di acquistare uno stabilizzatore della tensione di rete, o di non usare durante certe ore determinati apparecchi. Tutto dipende da quanto siano gravi i vostri problemi e da quali siano i limiti del vostro bilancio. Una cosa è certa: non dovrete fare ricerche senza indizi, con il vostro Monitor ad assistervi nelle indagini.

### Elenco componenti

#### Semiconduttori

D1 ÷ D6: 1N4148  
D7 ÷ D14: 1N4002  
LED1 ÷ LED3: diodi LED miniatura, rossi  
LED 4: diodo LED miniatura, verde  
Q1 ÷ Q4: 2N2222  
U1: TL074  
U2: LM 339  
U3: CD4001  
U4: LM741  
U5: LM7812  
U6: LM79L12

#### Resistori

(tutti da 0,25 W, 5%, salvo diversamente indicato)

R1, 15, 21, 24: 220 kΩ  
R2, 19: 4,7 kΩ  
R3: 47,5 kΩ, 1%  
R4: 18,7 kΩ, 1%  
R5: 324 kΩ, 1%  
R6, 8, 29, 31, 33: 1 kΩ  
R7: 12 kΩ  
R9, 10, 16: 120 kΩ  
R11: 470 kΩ  
R12: 1,5 kΩ  
R13: 270 kΩ  
R14: 1 MΩ  
R17: 2,7 kΩ  
R18: 1,8 kΩ  
R20: 5,6 kΩ  
R22, 26, 27: 3,9 kΩ  
R23, 25: 10 kΩ  
R28, 30, 32: 47 kΩ  
R34: 10 kΩ  
R35: 1 kΩ  
R36, 38, 39: 2,2 kΩ, trimmer  
R37: 10 kΩ, trimmer

#### Condensatori

C1, ÷ C3: 1 nF/100 V, 5% mylar  
C4, C5: 100nF/50 V, ceramici a disco  
C6: 1 μF/25 V, elettrolitico a bassa perdita o al tantalio  
C7, C11: 4,7 μF/25 V, elettrolitico  
C8: 470 μF/25 V, elettrolitico  
C9: 100 μF/25 V, elettrolitico.  
C10: 220 nF/100 V, mylar

#### Varie

BZ1: cicalino piezoelettrico autopilotato  
F1: fusibile 0,25 A  
J1: presa a banana rossa  
J2: presa a banana nera  
T1: trasformatore, secondario 28 V, 300 mA, con presa centrale  
I circuito stampato

**Leggete** a pag. 4  
Le istruzioni per richiedere  
il circuito stampato.



LUCI PSICHELICHE MIC. 1 MASTER



Il microfono tramite un circuito elettronico rivela suoni e rumori anche a valori bassi, pilotando i canali bassi, medi ed alti per mezzo di filtri attivi con regolazione di sensibilità generale.  
N. 3 canali da 1.000 watts max cad.  
Alimentazione 220 Vca.

L. 54.400

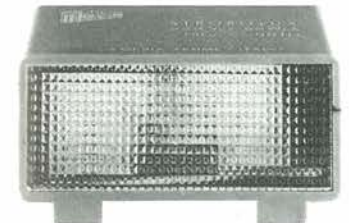
LUCI PSICHELICHE MIC. 4 MASTER



Il microfono tramite un circuito elettronico rivela suoni e rumori anche a valori bassi, pilotando i canali bassi, medi ed alti per mezzo di filtri attivi con regolazione di sensibilità generale. Canali bassi-medi-alti sensibilità separata su ogni canale. Sensibilità generale regolabili tramite master.  
N. 3 canali da 1.000 watts max cad.  
Alimentazione 220 Vca.

L. 72.500

STROBOLUX



Rallenta il movimento di persone e oggetti in discoteca ed in fotografia. Frequenza lampi da 2 - 30 impulsi al secondo.  
Alimentazione 220 Vca

L. 49.900

GENERATORE PSYCO SEQUENZIALE MIC.



Psico: Strepitoso effetto luci, unico nel suo genere, che si rincorrono a tempo di musica mediante un microfono che ne rivela il ritmo musicale. Sensibilità regolabile.  
Manuale: Velocità regolabile tramite potenziometro.  
N. 8 canali da 1.000 watts max cad.  
Alimentazione 220 Vca.

L. 109.000

GENERATORE DI LUCI SEQUENZIALI



Ottimo effetto di luci che si rincorrono. Velocità regolabile tramite potenziometro.  
N. 8 canali da 1.000 watts max cad.  
Alimentazione 220 Vca.

L. 96.500

# SCEGLI QUI I TUOI REGALI!

Non perdere il tuo tempo in fastidiose ricerche.  
Approfittane e prenotali a prezzi vantaggiosi **oggi stesso assicurandoteli prima delle festività natalizie.**



Via N. Sauro, 15 - 88046 Lamezia Terme  
Telefono 0968 23580

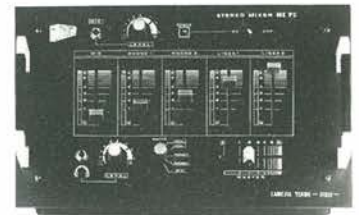
MIXER STEREO PROFESSIONALE



Versatile per tutte le esigenze ed in particolare modo per radio libere e discoteche, con basso rumore di fondo ed alta sensibilità. Data la sua particolare progettazione tecnica e la linea prettamente made in Italy, offre caratteristiche tecniche superiori o senz'altro pari ad altri mixer esistenti in commercio.  
2 ingressi Phoni - 2 LINEE-TAPE-AUX - 1 MIC. con controllo sensibilità.  
- 1 Master generale - 1 out cuffia con livello - 1 out preascolto su tutti i canali. - Alimentazione 220 Vca.

L. 225.000

MIXER STEREO



Mixer stereo audio economico universale. Versatile e pratico per tutte le esigenze.  
3 ingressi + master generale - 2 Phoni - 1 AUX-MIC-TAPE.  
Alimentazione 9/15 Vcc batteria esterna.

L. 69.500

MIXER MICROFONICO 4 CANALI



4 ingressi microfonici bilanciati elettronicamente preamplificati a basso rumore ed alta sensibilità. Controllo Altri - Bassi - Master - Generali. Controllo volume separato per ogni ingresso mic.  
Alimentazione 220 Vca.

Ingressi: 4 Mic. + Aux + 1 linea componibile con Mix 6 canali.

L. 195.000

MIXER MICROFONICO 6 CANALI



E' sovrapponibile al Mix Mic. 4 canali dal quale preleva l'alimentazione e le regolazioni dei controlli di tono e master.  
N. 6 ingressi microfonici bilanciati elettronicamente preamplificati a basso rumore e ad alta sensibilità.

L. 160.000

CARICA BATTERIA AL PIOMBO



Carica batteria a corrente costante per tutti gli accumulatori al piombo da 5-12 V. fino a 6Ah. Completamente automatico da inizio a fine carica. Controllo tramite led rosso-verde. Alimentazione 220 Vca.  
Assorbimento in carica: 120 - 180 - 250 - 350 mA.

L. 68.000



NOVITA' MONDIALE

## PRESEPE ELETTRONICO

### GENERATORE DIGITALE ALBA E TRAMONTO

Mediante un circuito completamente elettronico digitale con programma incorporato si è potuto realizzare la simulazione del ciclo giornaliero delle 24 ore in tutte le sue fasi, rispettandone i tempi - tempi cronologici.

ALBA - GIORNO - SOLE - TRAMONTO - LUNA - NOTTE - STELLE TREMOLANTI - LAMPADINE CASE - LUCI STRADE - STELLA COMETA.

La simulazione può essere regolata tramite 2 potenziometri: pausa-tempi da 2' - 15' max.

ART. 400 4 effetti 1000W cad.: Alba - Giorno - Tramonto - Notte L. 168.500

ART. 800 8 effetti 1000W cad.: Alba - Giorno - Sole - Tramonto - Luna - Notte - Stelle tremolanti - Lampade case - Luci strade Stella Cometa L. 289.500

ART. 4000 4 effetti 8000W cad.: come Art. 400 L. 348.000

ART. 8000 8 effetti 8000W cad.: come Art. 800 L. 468.000

Alimentazione 220 Vca.  
Assenza totale di parti meccaniche in movimento.  
Presentazione in lamiera preverniciata finemente rifinito.

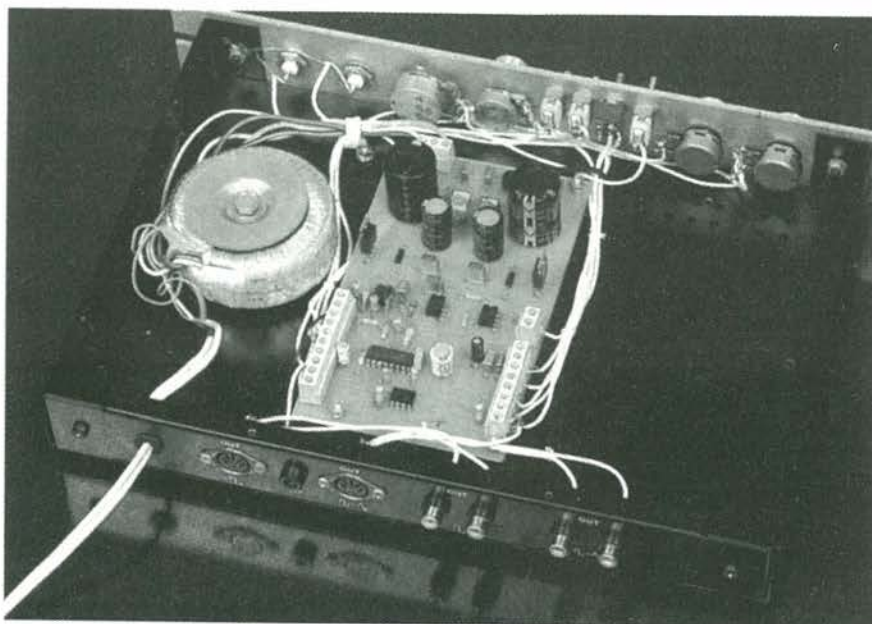


Vendita per corrispondenza in contrassegno in tutta Europa - Prezzi IVA INCLUSA - Garanzia 1 anno senza manomissioni. - Contributo fisso spese di spedizione L. 7.000 (solo per l'Italia). - Gli articoli sono in vendita presso tutti i migliori negozi di elettronica.  
**A tutti coloro che prenoteranno entro il 30 dicembre 1988, verrà spedito in omaggio natalizio un Microtrasmettitore da 1W della Ditta IKEL divisione kit elettronici.**

Cataloghi e Informazioni inviando L. 2.500 in francobolli

# VOBULATORE AUDIO

Quando si possiede un oscilloscopio, è molto difficile fare a meno di un generatore di funzioni.



**L**a maggior parte di questi generatori, però, non possiede un vobulatore mentre lo strumento qui descritto, utilizzabile esclusivamente per le frequenze audio, ne è fornito.

Prima di tutto, comunque, sarà bene ricordare cos'è la vobulazione.

Si tratta di un sistema che permette di esplorare periodicamente tutto lo spettro delle frequenze utilizzabili dal generatore: spettro audio, nel nostro caso.

Diventa così più semplice rilevare le curve di risposta in frequenza degli amplificatori o dei filtri.

## Schema di principio

Lo schema a blocchi di Figura 1 mostra i diversi stadi necessari per la realizzazione di questo generatore/vobulatore.

Il primo stadio genera segnali a onda quadra.

Il secondo li integra, per formare onde triangolari.

Il quarto stadio, che costituisce il generatore propriamente detto (commutabile su tre bande di frequenza), è comandato dal terzo stadio, sia in tensione continua che mediante il segnale triangolare.

Nel primo caso, lo strumento funziona co-

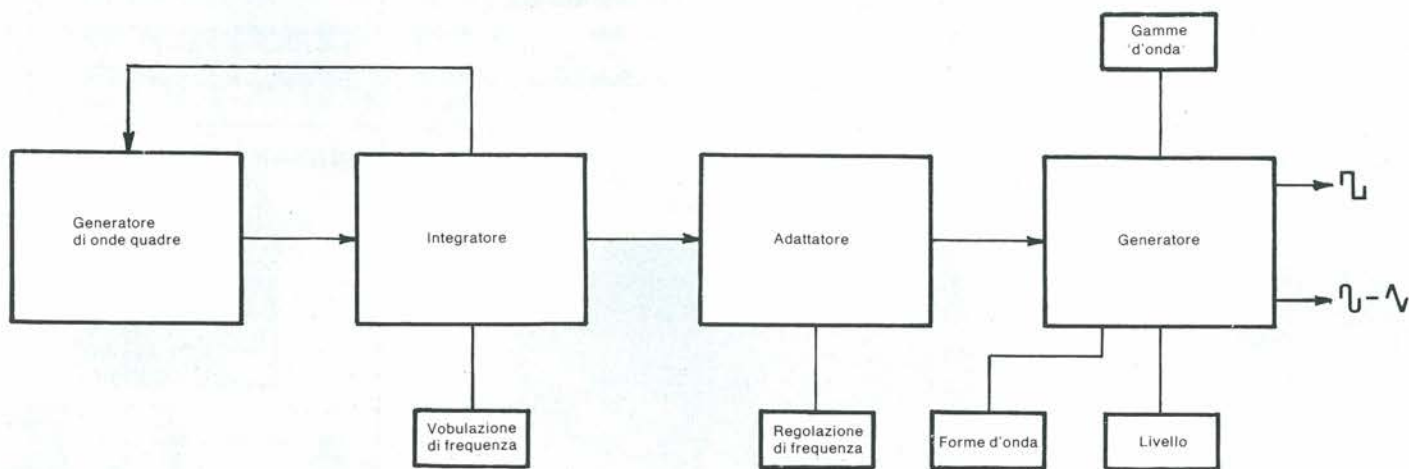


Figura 1. Schema a blocchi.

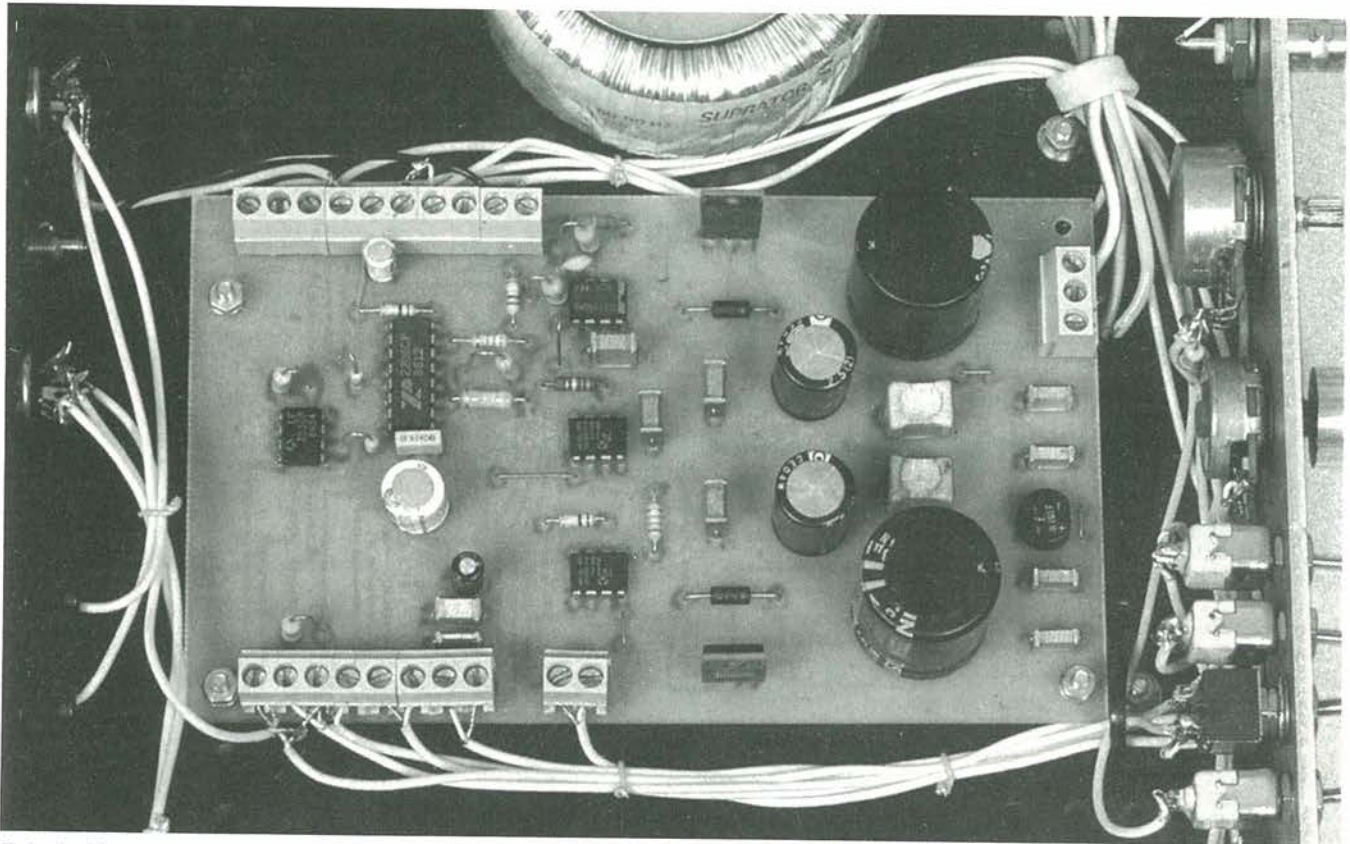


Foto 2. Circuito stampato completo, con i morsetti di collegamento.

me un normale generatore; nel secondo, come un vobulatore.

### Funzionamento elettronico

Lo schema elettrico semplificato è illustrato in Figura 2. Come abbiamo già detto, il sistema può funzionare sia come semplice generatore che come vobulatore, effettuando la commutazione con K1.

### Funzionamento come semplice generatore

Non viene utilizzato, in questo caso, il circuito formato da IC1 e IC2. K1 effettua la commutazione su R16 e P2. la tensione al suo cursore varierà quindi da 0 a circa 6 V. IC3 funziona come adattatore di tensione. Con i valori dei componenti dati sullo schema, esso fornisce alla sua uscita (piedi-

no 6) una tensione continua. Dato che la tensione di riferimento (piedino 7) di IC4 è di 3 V, l'escursione di frequenza viene così definita a seconda del posizionamento di P2. La Figura 3a indica i valori di frequenza utilizzabili nelle tre posizioni di K2 (L, K, J), P3 serve alla regolazione fine della frequenza. K3 seleziona la forma d'onda desiderata (sinusoidale o triangolare), disponibile al piedino 2.

I segnali vengono poi amplificati da IC5 la

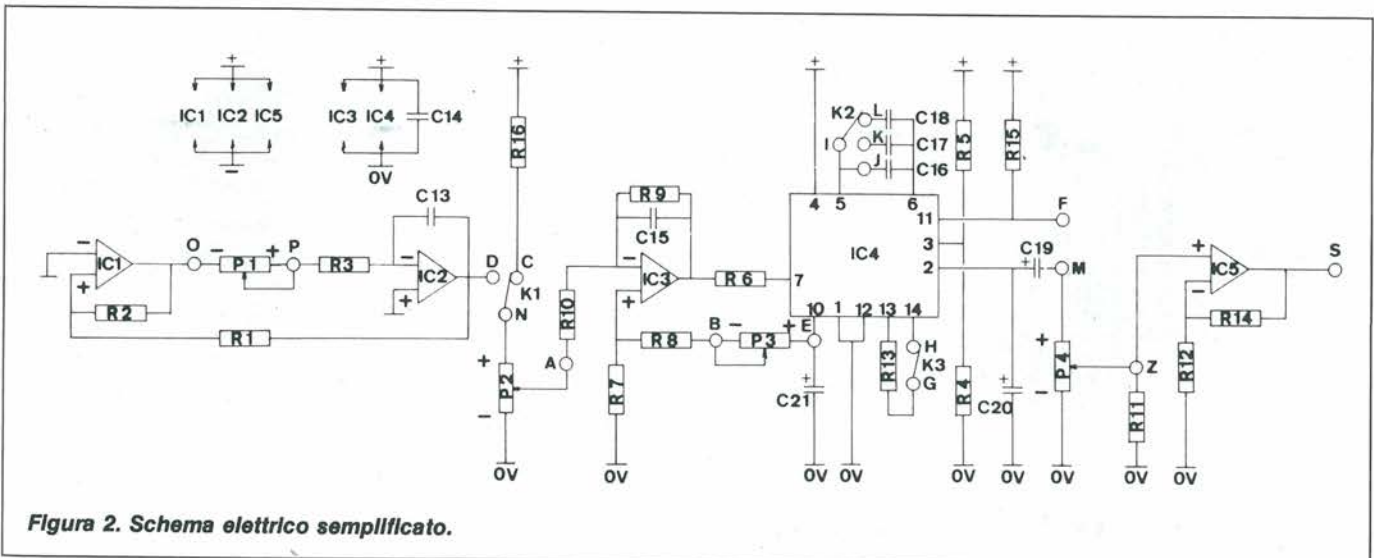
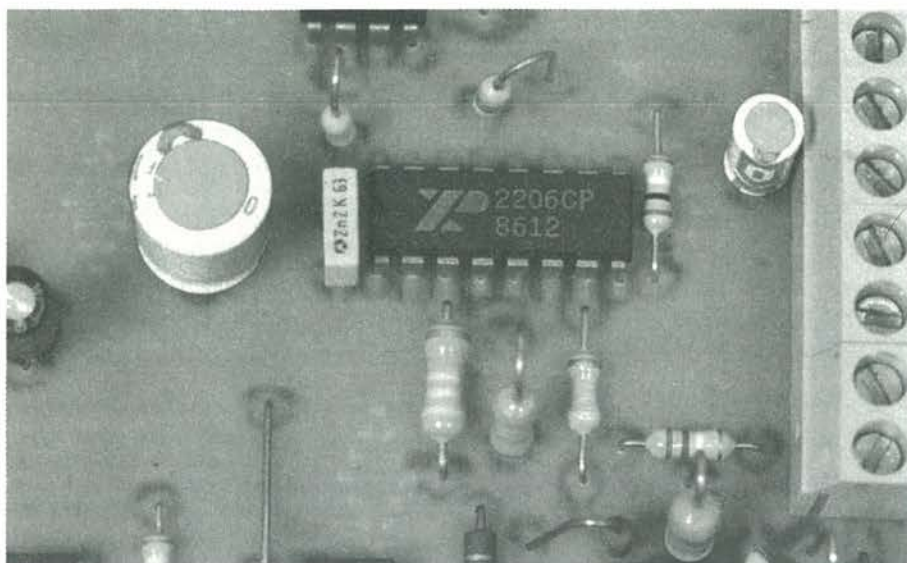


Figura 2. Schema elettrico semplificato.



tempo, dopo aver attraversato IC3. Si ottiene pertanto una scansione periodica della banda di frequenza, a seconda della regolazione di P1 e della gamma scelta con K2 (naturalmente, questo vale per tutte e tre le forme d'onda).

Lo schema dell'alimentazione è illustrato in Figura 3b.

È del tutto classico e fornisce una tensione simmetrica di  $\pm 12$  V. Il ponte a diodi fornisce due tensioni, rettificata a doppia semionda e filtrata da C5 e C8. I diodi D1 e D2 servono a proteggere IC6 ed IC7. C9 e C10 riducono opportunamente l'ondulazione di uscita dei regolatori. C6, C7, C11 e C12 riducono l'invecchiamento troppo rapido dei condensatori elettrolitici. C1, C2, C3 e C4 sono condensatori antidisturbo.

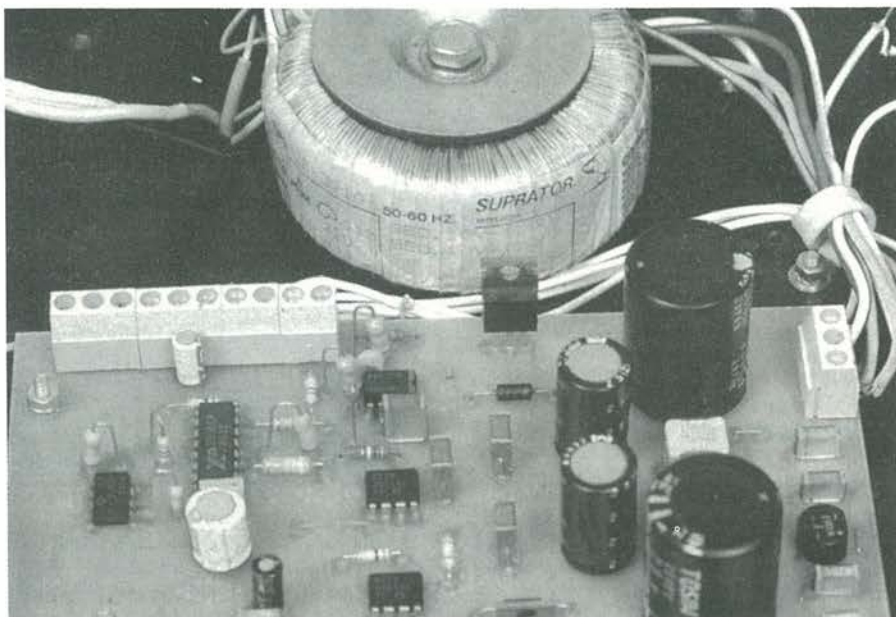
**Foto 3. Il componente più importante del circuito: l'Integrato XR 2206.**

cui ampiezza, regolabile mediante P4, permette di arrivare fino a 20 Vc.c. I segnali a onda quadra, invece, hanno il valore fisso di 15 V (piedino 11).

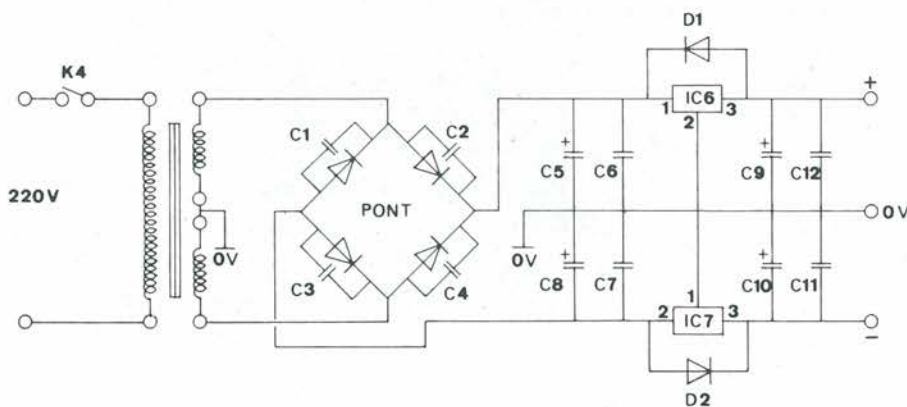
### Funzionamento come vobulatore

Per il funzionamento come generatore di onde vobulate, viene utilizzato il circuito formato da IC1 e IC2.

IC1 è collegato come trigger di Schmitt, IC2 funziona invece come integratore, la cui retroazione (tramite R1) permette di fornire un segnale triangolare, regolabile in frequenza mediante P1. In questo caso però, il segnale fornito al piedino 6 di IC2 varia linearmente da 0 a 3 V in funzione del



**Foto 4. Utilizzazione di un trasformatore toroidale.**



**Regolazioni**  
 P1 Frequenza vobulatore  
 P2 Frequenza lineare  
 P3 Regolazione fine della frequenza  
 P4 Ampiezza (10 V mass.)

**Selezione**  
 K1 (1) vobulazione  
 (2) Frequenza  
 K2 (1) 2-200 Hz  
 (2) 200-20 kHz  
 (3) 20-2 kHz  
 K3 (1) Segnale sinusoidale  
 (0) Segnale triangolare  
 K4 Commutazione a 220 V

**Figura 3. Schema dell'alimentatore. Tabella delle frequenze.**

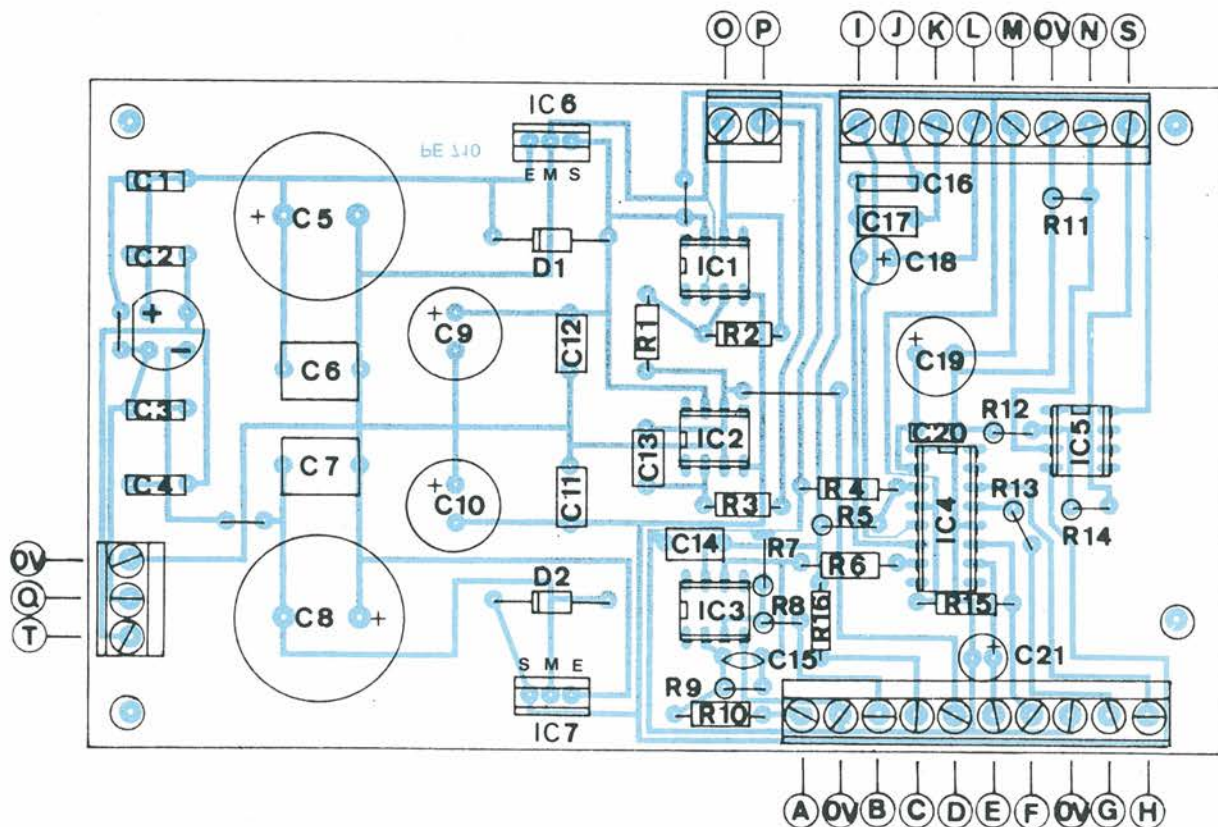
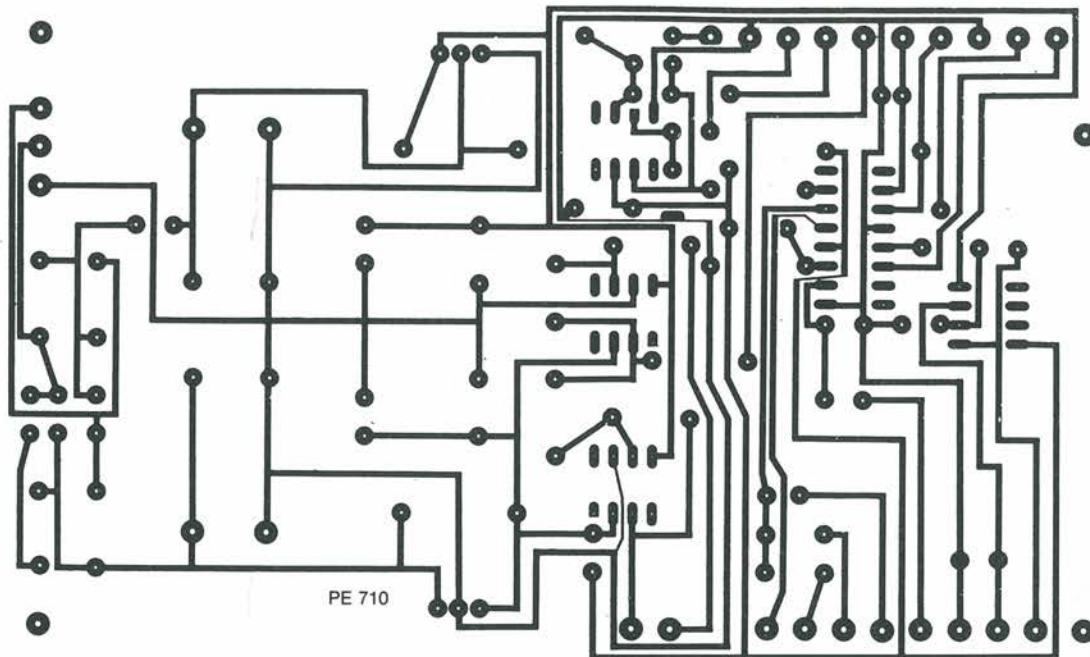


Figure 4 e 5. Circuito stampato scala 1:1 e disposizione dei componenti sul circuito stampato.



apparecchiature  
elettroniche

## ALIMENTATORI E INVERTER

- PK 004 Alimentatore stabilizzato 12V 2,5A
- PK 005 Alimentatore stabilizzato 5 ÷ 25V 2A
- PK 014 Inverter 12Vcc 220Vca 40W
- PK 015 Inverter 12Vcc 220Vca 100W

- L. 42.000
- L. 75.000
- L. 70.000
- L. 98.000



## EFFETTI LUMINOSI E B.F.

- PK 002 Generatore di luci psichedeliche
- PK 003 Booster HI-FI 20W
- PK 010 Effetti luminosi sequenziali

- L. 70.000
- L. 65.000
- L. 70.000



## ACCESSORI VARI DI UTILIZZO PRATICO

- PK 006 TV audio TX
- PK 007 Regolatore di velocità per trapani
- PK 008 Scaccia zanzare elettronico
- PK 009 Intermittenza elettronica regolabile
- PK 011 Riduttore di tensione 24 - 12 Volt
- PK 012 Scaccia zanzare elettronico 12V
- PK 013 Variatore di luce

- L. 35.000
- L. 21.000
- L. 23.000
- L. 24.000
- L. 25.000
- L. 21.000
- L. 23.000



ELETTRONICA SESTRESE s.r.l.

010/603679 - TELEFAX 010/602262

direzione e ufficio tecnico:

Via L. Calda 33-2 16153 SESTRI P. GE



## scatole di montaggio elettroniche



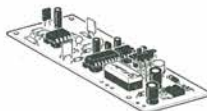
### RS 220 RICEVITORE PER TELECOMANDO A RAGGI INFRAROSSI.

È stato studiato per funzionare col Kit RS 221 (Trasmittitore per telecomando a raggi infrarossi) e può essere predisposto per due diversi modi di funzionamento tramite un apposito deviatore.

1) Un relè, che fa parte del dispositivo, si eccita ogni volta l'apposito sensore a R.I. dell'RS 220 riceve un treno di impulsi a R.I. trasmesso dall'RS 221. Quando gli impulsi cessano il relè torna a riposo.

2) Il relè si eccita quando il sensore viene investito dagli impulsi a R.I. trasmessi dall'RS 221 e anche quando questi cessano il relè resta eccitato. Per diseccitarlo occorre nuovamente inviare col trasmettitore un altro treno di impulsi a R.I. funzionando così da vero e proprio interruttore.

La corrente massima sopportabile dai contatti del relè è di 2A. La tensione di alimentazione può essere compresa tra 9 e 15 Vcc e la massima corrente assorbita è di circa 100mA. Usando l'RS 221 come trasmettitore la portata è di circa dieci metri.



L. 45.000

### RS 221 TRASMETTITORE PER TELECOMANDO A RAGGI INFRAROSSI

Serve a trasmettere gli impulsi di comando a raggi infrarossi per il Kit RS 220.

La portata è di circa dieci metri.

La tensione di alimentazione deve essere di 9Vcc e l'assorbimento è di circa 55 mA. Con una normale batteria per radioline da 9V di tipo alcalina possono essere trasmessi più di 10000 impulsi di comando.



L. 23.000

### RS 222 ANTIFURTO PROFESSIONALE A ULTRASUONI

È un antifurto di tipo volumetrico a rivelazione di movimento con caratteristiche e stabilità veramente eccezionali in grado di rivelare movimenti di persone alla distanza di oltre 10 metri.

È prevista una tensione di alimentazione di 12Vcc e può quindi essere installato in casa o in auto. Il montaggio non presenta alcuna difficoltà ed il funzionamento è certo in quanto, nel dispositivo, non esistono punti di taratura. La frequenza di emissione (circa 40KHz) è rigorosamente stabile e costante in quanto è controllata da un quarzo. Tre LED indicano il buon funzionamento di tutto il sistema.

Le uniche regolazioni del dispositivo sono quelle che l'utente dovrà impostare a sua discrezione:

- 1) sensibilità di rivelazione di movimento
- 2) tempo di uscita tra 1 e 60 secondi
- 3) tempo di entrata tra 1 e 60 secondi
- 4) tempo di allarme tra 5 sec. e 2,5 minuti

Inoltre il dispositivo è costruito su due diversi circuiti stampati collegati tra loro da due soli fili in modo che le sezioni ricevente e trasmettente possano essere disposte nel modo e distanza ritenute più opportune. Il dispositivo può così essere utilizzato anche come barriera a ultrasuoni. L'assorbimento è di circa 70 mA in condizione di riposo e 130 mA in allarme. La corrente massima sopportabile dai contatti del relè è di 10 A.



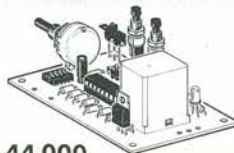
L. 75.000

### RS 223 TEMPORIZZATORE PROGRAMMABILE 5 SEC. - 80 ORE

Il cuore di questo temporizzatore è formato da un particolare circuito integrato nel cui interno vi sono ben 24 divisori di frequenza e due buffer invertenti, con i quali è possibile creare un oscillatore RC.

Può essere fatto funzionare in modo normale o come temporizzatore ciclico e può essere programmato in ben 16 gamme di temporizzazione, ognuna delle quali è regolabile con un potenziometro. È dotato di un relè i cui contatti possono sopportare una corrente di 10 A.

Il dispositivo deve essere alimentato con una tensione di 12Vcc stabilizzata. Il massimo assorbimento, a relè eccitato, è di circa 100 mA.



L. 44.000

### RS 224 SPILLA ELETTRONICA N° 1

È un simpatico Gadget formato da quattro diodi Led che si spengono in successione, creando così un curioso e simpatico effetto luminoso atto ad attirare l'attenzione delle altre persone. Le dimensioni del circuito stampato sul quale si monta il tutto, sono di soli 3,8 x 4,5 centimetri. Può essere messo nel taschino di una camicia, in una cintura o in un qualsiasi altro posto ritenuto idoneo. L'effetto luminoso può essere variato agendo su di un apposito trimmer che regola la velocità di successione di spegnimento dei Led. Per l'alimentazione occorre una normale batteria per radioline da 9V.



L. 17.500

### RS 225 SPILLA ELETTRONICA N° 2

È un Gadget del tutto simile al precedente ma anziché spegnersi, i diodi Led si accendono in successione. Anche in questo dispositivo l'effetto luminoso può essere variato agendo su di un trimmer. Le dimensioni del circuito stampato sono uguali all'RS 224. Anche per questo Gadget l'alimentazione deve essere fornita da una normale batteria per radioline da 9V.



L. 17.500

ultime novità 88  
settembre 88

# SCATOLE DI MONTAGGIO ELETTRONICHE



CLASSIFICAZIONE ARTICOLI ELSE KIT PER CATEGORIA - CLASSIFICAZIONE ARTICOLI PER CATEGORIA

RS	DESCRIZIONE	L
1	Luci psichedeliche 2 vie 750W/canale	41.000
10	Luci psichedeliche 3 vie 1500W/canale	53.000
48	Luci rotanti sequenziali 10 vie 800W/canale	47.000
58	Strobo intermittenza regolabile	18.000
113	Semaforo elettronico	37.500
114	Luci sequenz. elastiche 6 vie 400W/canale	43.000
117	Luci stroboscopiche	49.000
135	Luci psichedeliche 3 vie 1000W	41.000
172	Luci psichedeliche microfoniche 1000 W	49.500

RS	DESCRIZIONE	L
16	Ricevitore AM didattico	15.000
40	Microricevitore FM	16.500
52	Prova quarzi	14.500
68	Trasmettitore FM 2W	28.500
112	Mini ricevitore AM supereterodina	26.500
119	Radiomicrofono FM	17.000
120	Amplificatore Banda 4 - 5 UHF	16.000
130	Microtrasmettitore A. M.	19.500
139	Mini ricevitore FM supereterodina	27.000
160	Preamplificatore d'antenna universale	12.000
161	Trasmettitore FM 90 - 150 MHz 0,5 W	23.000
178	Vox per apparati Rice Trasmettenti	30.500
180	Ricevitore per Radiocomando a DUE canali	59.500
181	Trasmettitore per Radiocomando a DUE canali	32.000
183	Trasmettitore di BIP BIP	20.000
184	Trasmettitore Audio TV	14.000
188	Ricevitore a reazione per Onde Medie	27.000
205	Mini Stazione Trasmettente F.M.	50.000
212	Super Microtrasmettitore F.M.	28.500
218	Microtrasmettitore F.M. ad alta efficienza	24.000
219	Amplificatore di potenza per microtrasmettitore	21.000

RS	DESCRIZIONE	L
18	Sirena elettronica 30W	29.000
80	Generatore di note musicali programmabile	34.500
90	Truccavoce elettronico	26.500
99	Campana elettronica	25.000
100	Sirena elettronica bitonale	23.500
101	Sirena italiana	18.000
143	Cinguettio elettronico	20.500
158	Tremolo elettronico	25.500
187	Distorsore FUZZ per chitarra	25.000
207	Sirena Americana	15.000

RS	DESCRIZIONE	L
8	Filtro cross-over 3 vie 50W	32.000
15	Amplificatore BF 2W	14.000
19	Mixer BF 4 ingressi	32.000
26	Amplificatore BF 10W	17.000
27	Preamplificatore con ingresso bassa impedenza	13.000
36	Amplificatore BF 40W	30.000
38	Indicatore livello uscita a 16 LED	34.500
39	Amplificatore stereo 10+10W	34.500
45	Metronomo elettronico	12.000
51	Preamplificatore HI-FI	30.000
55	Preamplificatore stereo equalizzato R.I.A.A.	23.000
61	Vu-meter a 8 LED	30.000
72	Booster per autoradio 20W	25.000
73	Booster stereo per autoradio 20+20W	45.000
105	Protezione elettronica per casse acustiche	32.000
108	Amplificatore BF 5W	15.000
115	Equalizzatore parametrico	29.000
124	Amplificatore B.F. 20W 2 vie	31.000
127	Mixer Stereo 4 ingressi	46.000
133	Preamplificatore per chitarra	11.000
140	Amplificatore BF 1 W	13.500
145	Modulo per indicatore di livello audio Gigante	52.000
153	Effetto presenza stereo	30.000
163	Interfono 2 W	28.500
175	Amplificatore stereo 1 + 1 W	21.000
191	Amplificatore stereo HI-FI 6 + 6 W	32.000
197	Indicatore di livello audio con microfono	36.500
199	Preamplificatore microfonico con compressore	20.500
200	Preamplificatore stereo equalizzato N.A.B.	23.000
210	Multi Amplificatore stereo per cuffie	74.000
214	Amplificatore HI-FI 20 W (40 W max)	32.000

RS	DESCRIZIONE	L
5	Alimentatore stabilizzato per amplificatori BF	32.000
11	Riduttore di tensione stabilizzato 24/12V 2A	15.000
31	Alimentatore stabilizzato 12V 2A	19.000
75	Carica batterie automatico	26.500
86	Alimentatore stabilizzato 12V 1A	18.000
96	Alimentatore duale regol. + - 5 ÷ 12V 500mA	26.000
116	Alimentatore stabilizzato variabile 1 ÷ 25V 2A	35.000
131	Alimentatore stabilizzato 12V (reg. 10 ÷ 15V) 10A	59.500
138	Carica batterie Ni-Cd corrente costante regolabile	36.000
150	Alimentatore stabilizzato Universale 1A	30.000
154	Inverter 12V - 220V 50 Hz 40W	26.000
156	Carica batterie al Ni - Cd da batteria auto	28.500
190	Alimentatore stabilizzato 12 V (reg. 10 - 15 V) 5 A	44.000
204	Inverter 12 Vcc - 220 Vca 50 Hz 100W	75.000
211	Alimentatore stabilizzato 9 V 500 mA (1 A max)	15.000
215	Alimentatore stabilizzato regolabile 25 - 40 V 3 A	39.000

RS	DESCRIZIONE	L
46	Lampeggiatore regolabile 5 ÷ 12V	14.000
47	Variatore di luce per auto	18.000
50	Accensione automatica luci posizione auto	21.000
54	Auto Blinker - lampeggiatore di emergenza	22.000
66	Contagiri per auto (a diodi LED)	40.000
93	Interfono per moto	30.000
95	Avvisatore acustico luci posizione per auto	11.000
103	Electronic test multifunzioni per auto	37.500
104	Riduttore di tensione per auto	13.000
107	Indicatore eff. batteria e generatore per auto	17.000
122	Controllo batteria e generatore auto a display	21.000
137	Temporizzatore per luci di cortesia auto	15.000
151	Commutatore a sfioramento per auto	16.000
162	Antifurto per auto	32.000
174	Luci psichedeliche per auto con microfono	43.000
185	Indicatore di assenza acqua per tergilicristallo	17.500
192	Avvisatore automatico per luci di posizione auto	29.000
202	Ritardatore per luci freni extra	22.000
213	Interfono duplex per moto	35.000

RS	DESCRIZIONE	L
56	Temp. autoalimentato regolabile 18 sec. 60 min.	46.000
63	Temporizzatore regolabile 1 ÷ 100 sec.	26.000
123	Avvisatore acustico temporizzato	21.000
149	Temporizzatore per luce scale	21.000
195	Temporizzatore per carica batterie al Ni-Cd	55.000
203	Temporizzatore ciclico	23.500
223	Temporizzatore programmabile 5 sec. - 80 ore	44.000

RS	DESCRIZIONE	L
14	Antifurto professionale	53.000
109	Serratura a combinazione elettronica	39.500
118	Dispositivo per la registr. telefonica automatica	37.500
126	Chiave elettronica	24.000
128	Antifurto universale (casa e auto)	41.000
141	Ricevitore per barriera a raggi infrarossi	36.000
142	Trasmettitore per barriera a raggi infrarossi	16.000
146	Automatismo per riempimento vasche	16.000
165	Sincronizzatore per proiettori DIA	42.000
188	Trasmettitore ad ultrasuoni	19.000
189	Ricevitore ad ultrasuoni	27.000
171	Rivelatore di movimento ad ultrasuoni	23.000
177	Dispositivo autom. per lampada di emergenza	20.000
179	Autoscatto programmabile per Cine - Fotografia	48.000
201	Super Amplificatore - Stetoscopio Elettronico	31.000
220	Ricevitore per telecomando a raggi infrarossi	45.000
221	Trasmettitore per telecomando a raggi infrarossi	23.000
222	Antifurto professionale a ultrasuoni	75.000

RS	DESCRIZIONE	L
9	Variatore di luce (carico max 1500W)	13.000
59	Scaccia zanzare elettronico	16.000
67	Variatore di velocità per trapani 1500W	19.000
82	Interruttore crepuscolare	23.500
83	Regolatore di vel. per motori a spazzole	15.000
91	Rivelatore di prossimità e contatto	30.500
97	Esposimetro per camera oscura	37.000
106	Contapezzi digitale a 3 cifre	47.000
121	Prova riflessi elettronico	56.500
129	Modulo per Display gigante segnapunti	48.500
132	Generatore di rumore bianco (relax elettronico)	23.000
134	Rivelatore di metalli	23.000
136	Interruttore a sfioramento 220V 350W	23.500
144	Lampeggiatore di soccorso con lampada allo Xeno	58.000
152	Variatore di luce automatico 220V 1000W	28.000
159	Rivelatore di strada ghiacciata per auto e autoc.	21.000
166	Variatore di luce a bassa isteresi	15.000
167	Lampegg. per lampade ad incandescenza 1500 W	16.000
170	Amplificatore telefonico per ascolto e registr.	28.000
173	Allarme per frigorifero	23.000
176	Contatore digitale modulare a due cifre	24.000
182	Ionizzatore per ambienti	43.000
186	Scacciapioggia a ultrasuoni	38.000
189	Termostato elettronico	26.500
193	Rivelatore di variazione luce	32.000
198	Interruttore acustico	29.500
208	Ricevitore per telecomando a raggio luminoso	33.000
216	Giardiniera elettronica automatico	35.000
217	Scaccia zanzare a ultrasuoni	16.000

RS	DESCRIZIONE	L
35	Prova transistor e diodi	21.500
94	Generatore di barre TV miniaturizzato	16.000
125	Prova transistor (test dinamico)	21.500
155	Generatore di onde quadre 1Hz ÷ 100 KHz	34.000
157	Indicatore di impedenza altoparlanti	38.500
194	Iniettore di segnali	15.500
196	Generatore di frequenza campione 50 Hz	19.000
209	Calibratore per ricevitori a Onde Corte	24.000

RS	DESCRIZIONE	L
60	Gadget elettronico	19.000
88	Roulette elettronica a 10 LED	28.000
110	Slot machine elettronica	35.000
147	Indicatore di vincita	29.000
148	Unità aggiuntiva per RS 147	14.500
206	Clessidra Elettronica - Misuratore di Tempo	36.500
224	Spilla Elettronica N. 1	17.500
225	Spilla Elettronica N. 2	17.500

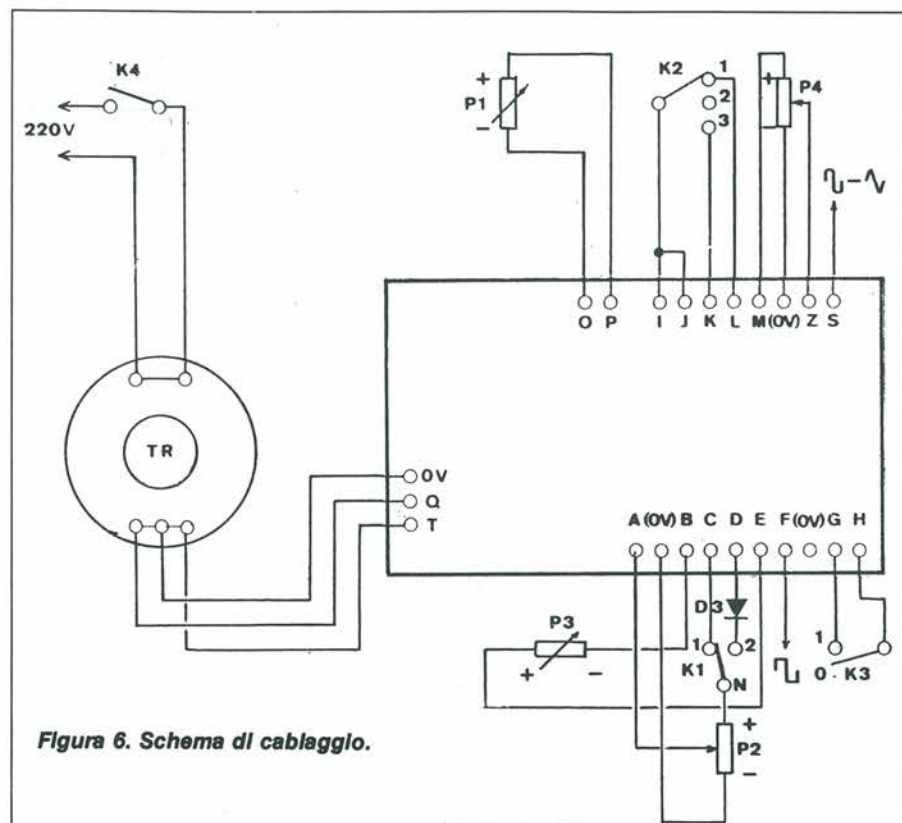


Figura 6. Schema di cablaggio.

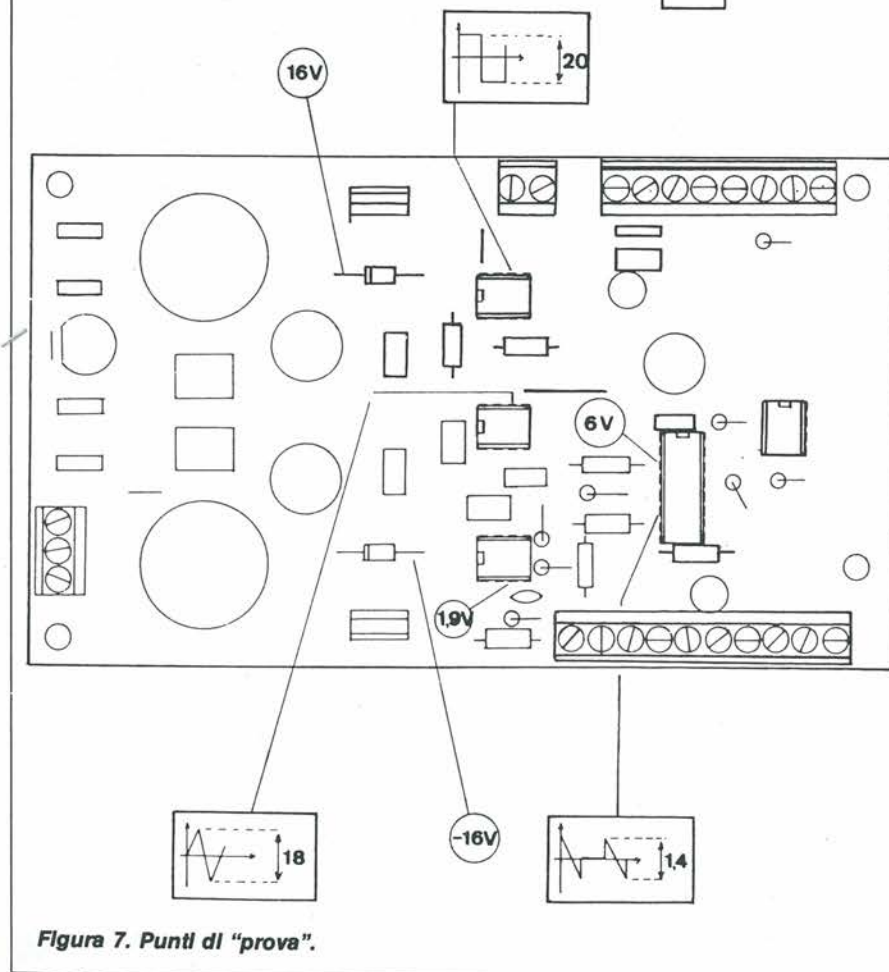


Figura 7. Punti di "prova".

## Costruzione

La disposizione dei componenti è illustrata in Figura 5. I componenti per l'alimentazione e il generatore sono raggruppati sul medesimo circuito stampato, che ha le dimensioni di 150 × 90.

Per facilitare il cablaggio, vengono utilizzati dei morsetti.

Consigliamo di saldare per prima cosa i ponticelli, poi i resistori, i diodi e infine gli integrati, i morsetti e i condensatori a elevata capacità. Attenzione a rispettare le polarità dei condensatori elettrolitici. Sono previsti quattro fori da 3 mm per il fissaggio del circuito stampato nel mobiletto.

Lo schema di cablaggio è illustrato in Figura 6: è indispensabile eseguirlo con molta pazienza!

Determinare con molta attenzione i punti di minimo e massimo dei potenziometri, nonché le posizioni dei commutatori.

Non dimenticare di montare il diodo D3, che elimina le semionde negative del generatore dei segnali triangolari necessari per la vobulazione.

Abbiamo scelto un trasformatore toroidale perché il mobiletto utilizzato è molto piatto: soltanto 37 mm circa di altezza.

La Figura 7 indica alcuni punti di "prova", in caso di mancato funzionamento dopo il montaggio.

Lo schema di foratura per i pannelli del mobiletto è illustrato in Figura 8.

Sul pannello anteriore sono stati disposti tre regolatori di frequenza, il regolatore di livello, i selettori di frequenza, di forma d'onda, l'interruttore generale e le prese di uscita (con attacco a baionetta), cui terminali di massa sono direttamente collegati alla massa del mobiletto.

Sul pannello posteriore sono state previste prese normalizzate per alta fedeltà; risulterà così molto più semplice il collegamento tra il generatore e, per esempio, un amplificatore in prova. C'è anche una presa di massa generale.

Le scritte sui pannelli anteriore e posteriore verranno tracciate con l'aiuto di caratteri trasferibili.

Terminata la costruzione e controllato più volte tutto il lavoro svolto, lo strumento dovrà funzionare perfettamente appena applicata la corrente di alimentazione.

In caso contrario, effettuare un'accurata verifica, facendo riferimento agli schemi di cablaggio e della disposizione dei componenti, e controllare anche i valori ai punti di "prova" (Figura 8).

**Leggete a pag. 4**  
Le istruzioni per richiedere  
il circuito stampato.



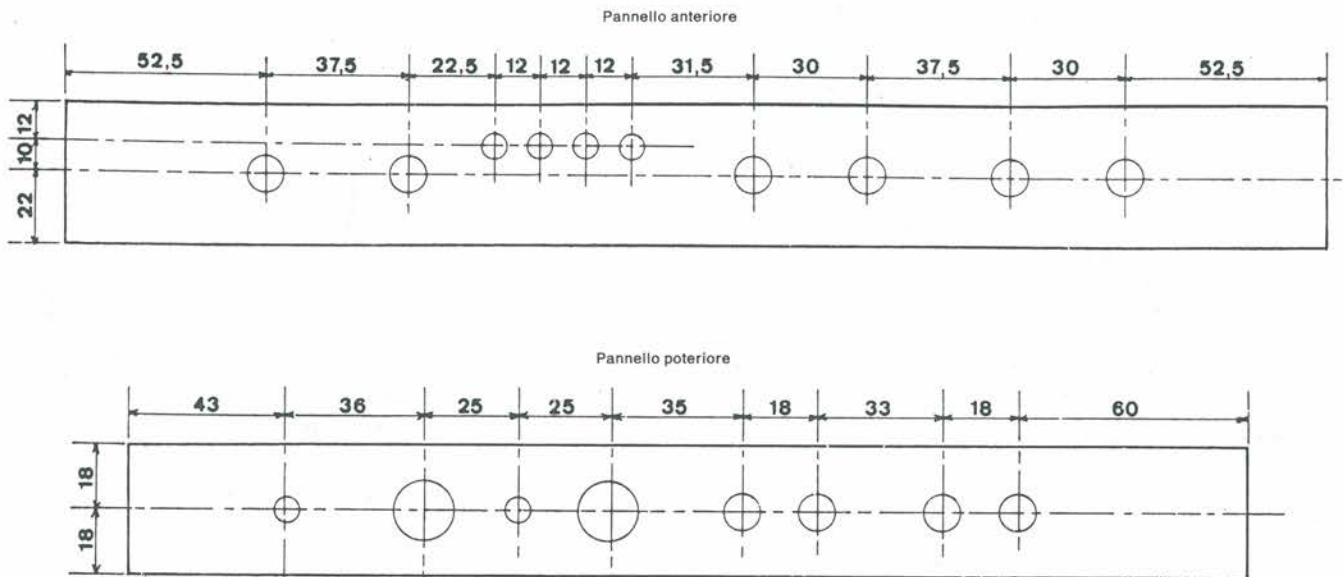


Figura 8 Schema di foratura dei pannelli anteriore e posteriore.

La costruzione è forse un po' impegnativa ma, una volta terminata, la ricompensa consisterà nel possedere uno strumento che facilita le misure e si dimostrerà molto utile nella manutenzione degli apparecchi ad audiofrequenza.

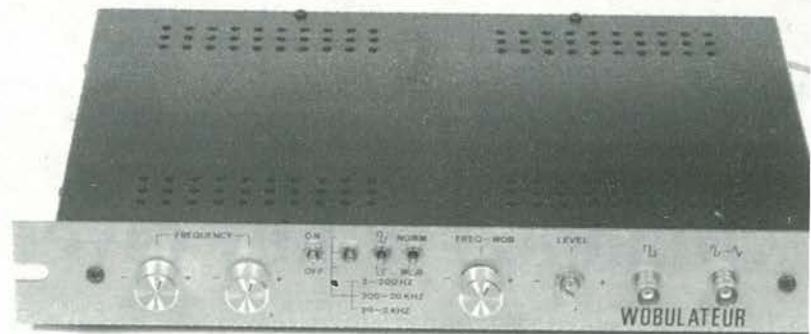


Foto 5. Lo strumento finito, inserito in un mobiletto ESM.

### Elenco componenti

#### Semiconduttori

D1, D2: 1N4001  
 D3: 1N4148  
 I: ponte a diodi 3 A/100 V  
 IC1, IC2: 741  
 IC3: CA3130  
 IC4: XR2206 EXAR  
 IC5: LF353  
 IC6: 7812  
 IC7: 7912

#### Resistori

R1: 8,2 kΩ  
 R2, R15: 10 kΩ  
 R3: 1,5 kΩ  
 R4, R5: 33 kΩ  
 R6: 2,2 kΩ

R7, R10: 820 kΩ  
 R8, R9: 470 kΩ  
 R11: 100 kΩ  
 R12: 3,3 kΩ  
 R13: 220 Ω  
 R14: 47 kΩ  
 R16: 68 kΩ  
 P1, P3: 100 kΩ, potenziometri lineari  
 P2: 50 kΩ, potenziometro lineare  
 P4: 1 kΩ, potenziometro lineare

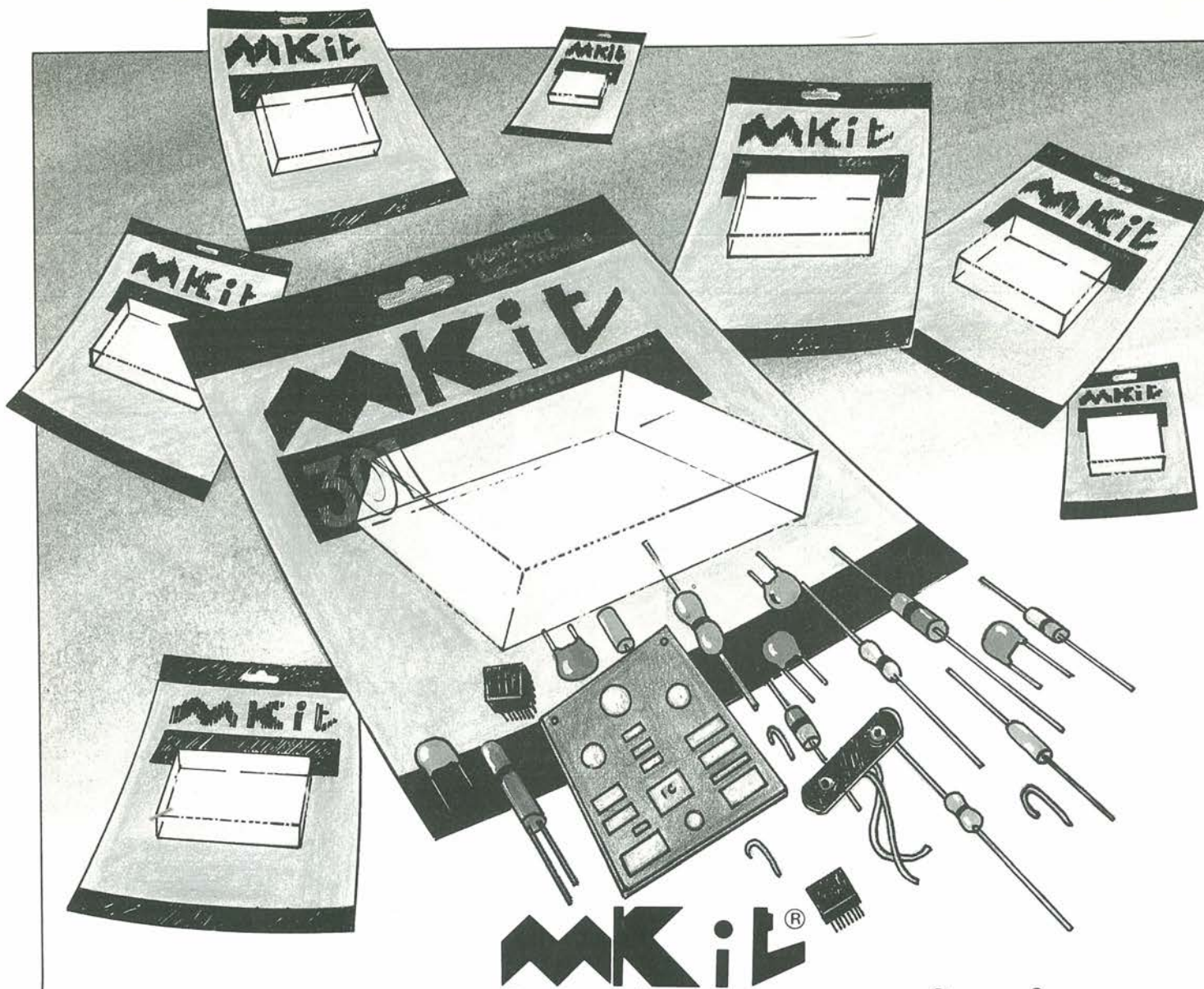
#### Condensatori

C1 ÷ C4: 47 nF  
 C5, C8: 3300 μF/25 V  
 C6, C7: 1 μF  
 C9, C10: 470 μF/25 V  
 C11 ÷ C14: 100 nF  
 C15: 68 pF  
 C16: 22 nF

C17: 220 nF  
 C18: 2,2 μF  
 C19: 220 μF/16 V  
 C20: 2,2 nF

#### Varie

23: morsetti a vite modulari  
 4: prese RCA  
 2: prese DIN a 5 piedini  
 1: prese a banana  
 1: passacavo  
 2: attacchi a baionetta  
 3: invertitori  
 1: invertitore bipolare  
 4: pulsanti  
 1: trasformatore toroidale 2 × 12 V, 2 × 1,5 A  
 1: mobiletto



## Quando l'hobby diventa professione

Professione perché le scatole di montaggio elettroniche MKit contengono componenti professionali di grande marca, gli stessi che Melchioni Elettronica distribuisce in tutta Italia.

Professione perché i circuiti sono realizzati in vetronite con piste prestagnate e perché si è prestata particolare cura alla disposizione dei componenti.

Professione perché ogni scatola è accompagnata da chiare istruzioni e indicazioni che vi accompagneranno, in modo semplice e chiaro, lungo tutto il lavoro di realizzazione del dispositivo.

### Le novità MKit

- 385** - Variatore/interruttore di luce a sfioramento.  
Carico max: 600 W - 220 V — L. 30.000
- 386** - Interruttore azionato dal rumore.  
Soglia di intervento del relé regolabile a piacere — L. 27.500
- 387** - Luci sequenziali a 6 canali.  
2 effetti: scorrimento e rimbalzo.  
Carico max: 1000 W per canale — L. 41.500
- 388** - Chiave elettronica a combinazione  
Premendo 6 dei 12 tasti disponibili, si ottiene l'azionamento del relé  
Alimentazione: 12 Vcc — L. 33.000

# MELCHIONI ELETTRONICA

Reparto Consumer - 20135, Milano - Via Colletta, 37 - tel. (02) 57941

**MELCHIONI**  
CASELLA POSTALE 1670  
20121 MILANO

Per ricevere gratuitamente il catalogo e ulteriori informazioni sulla gamma MKit staccate e rispedito il tagliando all'indirizzo indicato e all'attenzione della Divisione Elettronica, Reparto Consumer.

NOME \_\_\_\_\_

INDIRIZZO \_\_\_\_\_

\_\_\_\_\_

## Gli MKit Classici

### Apparati per alta frequenza

<b>304</b> - Minitrasmittitore FM 88 ÷ 108 MHz	L. 17.500
<b>358</b> - Trasmittitore FM 75 ÷ 120 MHz	L. 25.000
<b>321</b> - Minicevitore FM 88 ÷ 108 MHz	L. 15.000
<b>366</b> - Sintonizzatore FM 88 ÷ 108 MHz	L. 25.000
<b>359</b> - Lineare FM 1 W	L. 15.000
<b>360</b> - Decoder stereo	L. 18.000
<b>380</b> - Ricevitore FM 88 ÷ 170 MHz	L. 45.000

### Apparati per bassa frequenza

<b>362</b> - Amplificatore 2 W	L. 15.000
<b>306</b> - Amplificatore 8 W	L. 16.000
<b>334</b> - Amplificatore 12 W	L. 23.000
<b>381</b> - Amplificatore 20 W	L. 29.000
<b>319</b> - Amplificatore 40 W	L. 34.000
<b>354</b> - Amplificatore stereo 8 + 8 W	L. 36.000
<b>344</b> - Amplificatore stereo 12 + 12 W	L. 45.000
<b>364</b> - Booster per autoradio 12 + 12 W	L. 42.000
<b>305</b> - Preamplic. con controllo toni	L. 22.000
<b>308</b> - Preamplicatore per microfoni	L. 11.500
<b>369</b> - Preamplicatore universale	L. 11.500
<b>322</b> - Preamp. stereo equalizz. RIAA	L. 16.000
<b>367</b> - Mixer mono 4 ingressi	L. 23.000

### Varie bassa frequenza

<b>323</b> - VU meter a 12 LED	L. 23.000
<b>309</b> - VU meter a 16 LED	L. 27.000
<b>329</b> - Interfono per moto	L. 26.500
<b>307</b> - Distorsore per chitarra	L. 14.000
<b>331</b> - Sirena italiana	L. 14.000

### Effetti luminosi

<b>312</b> - Luci psichedeliche	L. 43.000
<b>303</b> - Luce stroboscopica	L. 15.500
<b>339</b> - Richiamo luminoso	L. 17.000
<b>384</b> - Luce strobo allo xeno	L. 44.000

### Alimentatori

<b>345</b> - Stabilizzato 12V - 2A	L. 17.000
<b>347</b> - Variabile 3 ÷ 24V - 2A	L. 33.000
<b>341</b> - Variabile in tens. e corr. - 2A	L. 35.000

### Apparecchiature per C.A.

<b>302</b> - Variatore di luce (1 KW)	L. 10.000
<b>363</b> - Variatore 0 ÷ 220V - 1KW	L. 17.000
<b>310</b> - Interruttore azionato dalla luce	L. 23.500
<b>333</b> - Interruttore azionato dal buio	L. 23.500
<b>373</b> - Interruttore temporizzato - 250W	L. 17.500
<b>374</b> - Termostato a relé	L. 23.000
<b>376</b> - Inverter 40W	L. 25.000

### Accessori per auto - Antifurti

<b>368</b> - Antifurto casa - auto	L. 39.000
<b>316</b> - Indicatore di tensione per batteria	L. 9.000
<b>337</b> - Segnalatore di luci accese	L. 9.500
<b>375</b> - Riduttore di tensione per auto	L. 12.000

### Apparecchiature varie

<b>301</b> - Scacciaanzare	L. 13.000
<b>332</b> - Esposimetro per camera oscura	L. 33.000
<b>338</b> - Timer per ingranditori	L. 29.000
<b>335</b> - Dado elettronico	L. 23.000
<b>340</b> - Totocalcio elettronico	L. 17.000
<b>336</b> - Metronomo	L. 9.500
<b>361</b> - Provatransistor - provadiodi	L. 18.000
<b>370</b> - Caricabatterie NiCd - 10/25/45/100 mA	L. 17.000
<b>371</b> - Provariflessi a due pulsanti	L. 17.500
<b>372</b> - Generatore di R.B. rilassante	L. 17.000
<b>377</b> - Termometro/orologio LCD	L. 37.500
<b>378</b> - Timer programmabile	L. 38.000
<b>379</b> - Cercametri	L. 19.000
<b>382</b> - Termometro LCD con memoria	L. 42.000
<b>387</b> - Registrazione telefonica automatica	L. 27.000

## Troverete gli MKit presso i seguenti punti di vendita:

### LOMBARDIA

**Mantova** - C.E.M. - Via D. Fernelli, 20 - 0376/29310 ●  
**Milano** - C.S.E. - Via Porpora, 187 - 02/230963 ● **Milano** -  
M.C. Elettr. - Via Plana, 6 - 02/391570 ● **Milano** -  
Melchioni - Via Friuli, 16/18 - 02/5794362 ●  
**Abbiategrosso** - RARE - Via Omboni, 11 - 02/9467126 ●  
**Cassano d'Adda** - Nuova Elettronica - Via V. Gioberti, 5/A -  
0263/62123 ● **Corbetta** - Elettronica Più - V.le  
Repubblica, 1 - 02/9771940 ● **Giussano** - S.B. Elettronica  
- Via L. Da Vinci, 9 - 0362/861464 ● **Pavia** - Elettronica  
Pavese - Via Maestri Comacini, 3/5 - 0382/27105 ●  
**Bergamo** - Videocomponenti - Via Baschenis, 7 - 035/  
233275 ● **Villongo** - Belotti - Via S. Pellico - 035/927382  
● **Busto Arsizio** - Mariel - Via Maino, 7 - 0331/625350 ●  
**Saronno** - Fusi - Via Portici, 10 - 02/9626527 ● **Varese** -  
Elettronica Ricci - Via Parenzo, 2 - 0332/281450

### PIEMONTE - LIGURIA

**Domodossola** - Possessi & Ialeggio - Via Galletti, 43 -  
0324/43173 ● **Novara** - REN Telecom - Via Perazzi, 23/B -  
0321/35656 ● **Castelletto Sopra Ticino** - Electronic  
Center di Masella - Via Sempione 158/156 - 0362/520728  
● **Verbania** - Deola - C.so Cobiachini, 39 - Intra - 0323/  
44209 ● **Novi Ligure** - Odicino - Via Garibaldi, 39 - 0143/  
76341 ● **Fossano** - Elettr. Fossanese - V.le R. Elena, 51 -  
0172/62716 ● **Mondovi** - Fieno - Via Gherbiana, 6 - 0174/  
40316 ● **Torino** - FE.M.E.T. - C.so Grosseto, 153 - 011/  
296653 ● **Torino** - Sitelcom - Via dei Mille, 32/A - 011/  
8398189 ● **Cirié** - Elettronica R.R. - Via V. Emanuele, 2/bis -  
011/9205977 ● **Pinerolo** - Cazzadori - Piazza Tegas, 4 -  
0121/22444 ● **Borgosesia** - Margherita - P.zza  
Parrocchiale, 3 - 0163/22657 ● **Loano** - Puleo - Via  
Borghine, 50 - 019/667714 ● **Genova Sampierdarena** -  
SAET - Via Cantore, 88/90R - 010/414280

### VENETO

**Montebelluna** - B.A. Comp. Elet. - Via Montegrappa, 41 -  
0423/20501 ● **Oderzo** - Coden - Via Garibaldi, 47 - 0422/  
713451 ● **Venezia** - Compel - Via Trezzo, 22 - Mestre -  
041/987.444 ● **Venezia** - V&B - Campo Frari, 3014 - 041/  
22288 ● **Arzignano** - Nicoletti - Via G. Zanella, 14 - 0444/  
670885 ● **Cassola** - A.R.E. - Via dei Mille, 13 - Termini -  
0424/34759 ● **Vicenza** - Elettronica Bisello - Via Noventa  
Vicentina, 2 - 0444/512985 ● **Sarcedo** - Ceelve - V.le  
Europa, 5 - 0445/369279 ● **Padova** - R.T.E. - Via A. da  
Murano, 70 - 049/605710 ● **Chioggia Sottomarina** -  
B&B Elettronica - V.le Tirreno, 44 - 041/492989

### FRUILI - TRENTO-ALTO ADIGE

**Monfalcone** - PK Centro Elettronico - Via Roma, 8 - 0481/  
45415 ● **Trieste** - Fornirad - Via Cologna, 10/D - 040/  
572106 ● **Trieste** - Radio Kalka - Via Fontana, 2 - 040/  
62409 ● **Trieste** - Radio Trieste - V.le XX Settembre, 15 -  
040/795250 ● **Udine** - Aveco Orel - Via E. da Colloredo,  
24/32 - 0432/470969 ● **Bolzano** - Rivelli - Via Roggia, 9/B -  
0471/975330 ● **Trento** - Fox Elettronica - Via Maccani,  
36/5 - 0461/984303

### EMILIA ROMAGNA

**Casalecchio di Reno** - Arduini Elettr. - Via Porrettana,  
361/2 - 051/573283 ● **Imola** - Nuova Lae Elettronica - Via  
del Lavoro, 57/59 - 0542/33010 ● **Cento** - Elettronica  
Zetabi - Via Penzale, 10 - 051/905510 ● **Ferrara** -  
Elettronica Ferrarese - Foro Boario, 22/A-B - 0532/902135  
● **Rimini** - C.E.B. - Via Cagni, 2 - 0541/773408 ● **Ravenna** -  
Radioforniture - Circonvall. P.zza d'Armi, 136/A - 0544/  
421487 ● **Piacenza** - Elettromecc. M&M - Via Scalabrini,  
50 - 0525/25241

### TOSCANA

**Firenze** - Diesse Elettronica - Via Baracca, 3 - 055/350871  
● **Firenze** - P.T.E. - Via Duccio da Buoninsegna, 60 - 055/  
713369 ● **Prato** - Papi - Via M. Roncioni, 113/A - 0574/  
21361 ● **Vinci** - Peri Elettronica - Via Empolese, 12 -  
Sovigliana - 0571/508132 ● **Viareggio** - Elettronica  
D.G.M. - Via S. Francesco - 0584/32162 ● **Lucca** -  
Bienneci - Via Di Tiglio, 74 - 0583/44343 ● **Massa** -  
E.L.C.O. - G.R. Sanzio, 26/28 - 0585/43824 ● **Carrara** -  
(Avenza) - Nova Elettronica - Via Europa, 14/bis - 0585/  
54692 ● **Siena** - Telecom - V.le Mazzini, 33/35 - 0577/  
285025 ● **Livorno** - Elma - Via Vecchia Casina, 7 - 0586/  
37059 ● **Piombino** - BGD Elettron. - V.le Michelangelo, 6/  
8 - 0565/41512

### MARCHE - UMBRIA

**Fermignano** - R.T.E. - Via B. Gigli, 1 - 0722/54730 ●  
**Macerata** - Nasuti - Via G. da Fabriano, 52/54 - 0733/  
30755 ● **Terni** - Teleradio Centrale - Via S. Antonio, 46 -  
0744/55309

### LAZIO

**Cassino** - Elettronica - Via Virgilio, 81/B 81/C - 0776/  
49073 ● **Sora** - Capocchia - Via Lungolini Mazzini, 85 -  
0776/833141 ● **Formia** - Turchetta - Via XXIV Maggio, 29 -  
0771/22090 ● **Latina** - Bianchi P.le Prampolini, 7 -  
0773/499924 ● **Terracina** - Cittarelli - Lungolinea Pio VI,  
42 - 0773/727148 ● **Roma** - Diesse - C.so Trieste, 1 - 06/  
867901 ● **Roma** - Centro Elettronico - via T. Zigliara, 41 -  
06/3011147 ● **Roma** - Diesse Elettronica - L.go  
Frassinetti, 12 - 06/776494 ● **Roma** - Diesse Elettronica -  
Via Pigafetta, 8 - 06/5740648 ● **Roma** Diesse Elettr. -  
V.le delle Milizie, 114 - 06/382457 ● **Roma** - GB  
Elettronica - Via Sorrento, 2 - 06/273759 ● **Roma** -  
Giampa - Via Ostiense, 166 - 06/5750944 ● **Roma** -  
Rubeo - Via Ponzio Cominio, 46 - 06/7610767 ● **Roma** -  
T.S. Elettronica - V.le Jonio, 184/6 - 06/8186390 ● **Anzio** -  
Palombo - P.zza della Pace, 25/A - 06/9845782 ●  
**Colferro** - C.E.E. - Via Petrarca, 33 - 06/975381 ●  
**Monterotondo** - Terenzi - Via dello Stadio, 35 - 06/  
9000518 ● **Tivoli** - Emili - V.le Tomei, 95 - 0774/22664 ●  
**Pomezia** - F.M. - Via Confalonieri, 8 - 06/9111297 ● **Rieti** -  
Feba - Via Porta Romana, 18 - 0746/483486

### ABRUZZO - MOLISE

**Campobasso** - M.E.M. - Via Ziccardi, 26 - 0874/311539  
● **Isernia** - Di Nucci - P.zza Europa, 2 - 0865/59172 ●  
**Lanciano** - E.A. - Via Macinello, 6 - 0872/32192 ●  
**Avezzano** - C.E.M. - Via Garibaldi, 196 - 0863/21491 ●  
**Pescara** - El. Abruzzo - Via Tib. Valeria, 359 - 085/50292  
● **L'Aquila** - C.E.M. - Via P. Paolo Tosti, 13/A - 0862/  
29572

### CAMPANIA

**Ariano Irpino** - La Termotecnica - Via S. Leonardo, 16 -  
0825/871665 ● **Barano d'Ischia** - Rappresent. Merid. -  
Via Duca degli Abruzzi, 55 ● **Napoli** - L'Elettronica - C.so  
Secondigliano, 568/A - Second. ● **Napoli** - Telexlux - Via  
Lepanto, 93/A - 081/611133 ● **Torre Annunziata** -  
Elettronica Sud - Via Vittorio Veneto, 374/C - 081/  
8612768 ● **Agropoli** - Palma - Via A. de Gaspari, 42 -  
0974/823861 ● **Nocera Inferiore** - Teletecnica - Via  
Roma, 58 - 081/925513

### PUGLIA - BASILICATA

**Bari** - Comel - Via Cancellotto, 1/3 - 080/416248 ●  
**Barletta** - Di Matteo - Via Pisacane, 11 - 0883/512312 ●  
**Fasano** - EFE - Via Piave, 114/116 - 080/793202 ●  
**Brindisi** - Elettronica Componenti - Via San G. Bosco, 7/9 -  
0831/882537 ● **Lecce** - Elettronica Sud - Via Taranto,  
70 - 0832/48870 ● **Trani** - Elettr. 2000 - Via Amedeo, 57 -  
0883/585188 ● **Matera** - De Lucia - Via Piave, 12 -  
0835/219857

### CALABRIA

**Crotone** - Elettronica Greco - Via Spaggiaggi delle Forche, 12 -  
0962/24846 ● **Lamezia Terme** - CE.VE.C. Hi-Fi Electr. -  
Via Adda, 41 - Nicastro ● **Cosenza** - REM - Via P. Rossi,  
141 - 0984/36416 ● **Gioia Tauro** - Comp. Elettr. Strada  
Statale 111 n. 118 - 0966/57297 ● **Reggio Calabria** -  
Rete - Via Marvasi, 53 - 0965/29141

### SICILIA

**Acireale** - El Car - Via P. Vasta 114/116 ● **Caltagirone** -  
Ritrovato - Via E. De Amicis, 24 - 0933/27311 ● **Catania** -  
Tudisco - Via Canfora, 74/B - 095/445567 ● **Ragusa** -  
Bellina - Via Archimede, 211 - 0932/23809 ● **Siracusa** -  
Elettronica Siracusana - V.le Polibio, 24 - 0931/37000 ●  
**Caltanissetta** - Russotti - C.so Umberto, 10 - 0934/  
259925 ● **Palermo** - Pavan - Via Malaspina, 213 A/B -  
091/577317 ● **Trapani** - Tuttoilmondo - Via Orti, 15/C -  
0923/23893 ● **Castelvetrano** - C.V. El. Center - Via  
Mazzini, 39 - 0924/81297 ● **Alcamo** - Calvaruso - Via F.  
Crispi, 76 - 0924/21948 ● **Canicatti** - Centro Elettronico  
- Via C. Maira, 38/40 - 0922/852921 ● **Messina** - Calabrò  
- V.le Europa, Isolotto 47-B-83-0 - 090/2936105 ●  
**Barcellona** - EL.BA. - Via V. Alfieri, 38 - 090/9722718

### SARDEGNA

**Alghero** - Palomba e Salvatori - Via Sassari, 164 ●  
**Cagliari** - Carta & C. - Via S. Mauro, 40 - 070/666656 ●  
**Carbonia** - Billai - Via Dalmazia, 17/C - 0781/62293 ●  
**Macomer** - Eriu - Via S. Satta, 25 ● **Nuoro** - Elettronica -  
Via S. Francesco, 24 ● **Olbia** - Sini - Via V. Veneto, 108/B -  
0789/25180 ● **Sassari** - Pintus - zona industriale Predda  
Niedda Nord - Strad. 1 - 079/294289 ● **Tempio** -  
Manconi e Cossu - Via Mazzini, 5 - 079/630155

Presso questi rivenditori troverete anche il perfetto complemento per gli MKit:  
i contenitori Retex. Se nella vostra area non fosse presente un rivenditore  
tra quelli elencati, potrete richiedere gli MKit direttamente a  
MELCHIONI-CP 1670 - 20121 MILANO.

# TRIGGER RITARDATO PER OSCILLOSCOPI

Un modo economico per ottenere da oscilloscopi generici di basso costo una prestazione a "livello laboratorio".

**G**li oscilloscopi da laboratorio comprendono spesso una funzione di trigger ritardato, che permette di "trattenere" la deflessione fino a un determinato istante, liberamente scelto nell'intervallo successivo all'impulso di trigger. Con questa funzione, invece di essere limitati dai punti di trigger esistenti in un circuito, potrete iniziare la traccia in un punto a volontà. Se nel vostro oscilloscopio non è incorporata la funzione di trigger ritardato, potrete collegare a esso il circuito qui descritto che permette di apportare allo strumento questa importante miglioria, a un prezzo molto basso.

## Temporizzatore programmabile

Il circuito utilizza un temporizzatore programmabile 7250, la cui uscita è stata predisposta per il conteggio decimale.

Cablando le uscite scelte in una configurazione AND, potrete scegliere qualsiasi durata d'impulso compresa tra 1 e 99 volte gli impulsi dell'oscillatore della base dei tempi principale.

Il nostro accessorio per il trigger ritardato trae vantaggio da questa possibilità per fornire diversi campi di ritardo, selezionabili dall'utilizzatore.

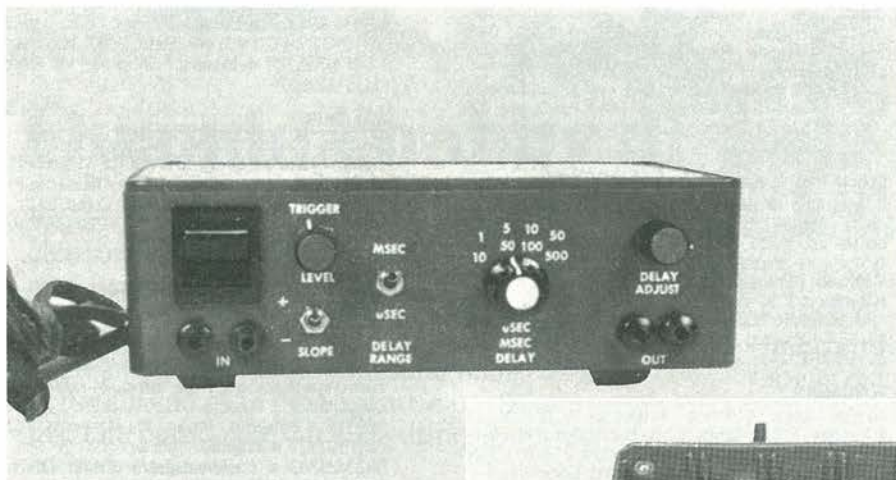
La Figura 1 illustra il modo in cui può essere usato il trigger ritardato per estendere le prestazioni di un oscilloscopio. La Figura 1 (A) mostra la visualizzazione oscilloscopica di un impulso a onda rettangolare, seguito da una parte oscillatoria smorzata. La scansione viene fatta partire in prossimità del lato alto dell'impulso principale ma, desiderando esaminare con maggiore precisione la parte oscillatoria, cosa bisogna fare? Provando a far intervenire il trigger a una tensione minore, il risultato sarebbe la comparsa di tracce multiple, come in Figura 1 (B).

La Figura 1 (C) mostra come potrete, con il trigger ritardato, far partire la deflessione orizzontale in qualsiasi punto da voi scelto. Il trigger viene ritardato in modo che la deflessione orizzontale dell'oscilloscopio inizi nel punto della forma d'onda che più ci interessa. Di conseguenza, la base dei tempi potrà essere espansa, come in Figura 1 (D), per un'osservazione più dettagliata.

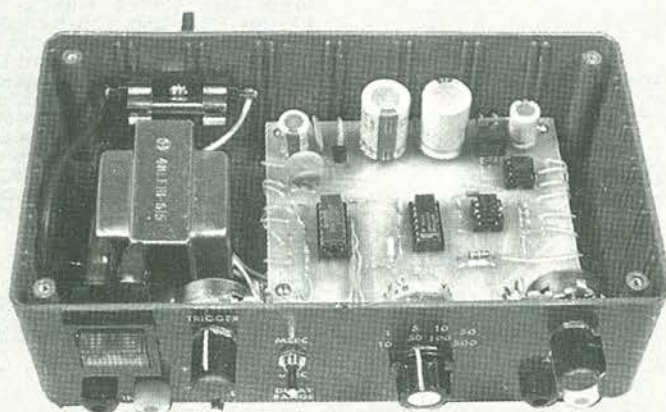
Potrete anche usare il trigger ritardato per concentrare l'attenzione su un punto particolare del flusso di dati. In questo caso, il ritardo verrà iniziato da un segnale di trigger (per esempio, un impulso "write") che si manifesta in uno specifico istante prima del flusso dei dati.

## Schema elettrico

In Figura 2 è illustrato lo schema elettrico del dispositivo, privo dell'alimentatore. Il circuito è formato da tre sezioni fondamentali: IC1, un comparatore che rileva la tensione di trigger; IC2, un flip flop che fa



Per utilizzare il nostro dispositivo per trigger ritardato occorreranno: un oscilloscopio con ingresso di trigger esterno, oppure a due canali, un segnale da esaminare e un segnale al quale applicare il trigger. Il ritardo di trigger viene generato da un circuito integrato temporizzatore programmabile ICM7250. La durata degli impulsi d'uscita del temporizzatore (e di conseguenza il ritardo) è regolabile in continuità da 10 microsecondi a 300 millisecondi.



partire un temporizzatore; IC3, un temporizzatore programmabile che emette l'impulso ritardato.

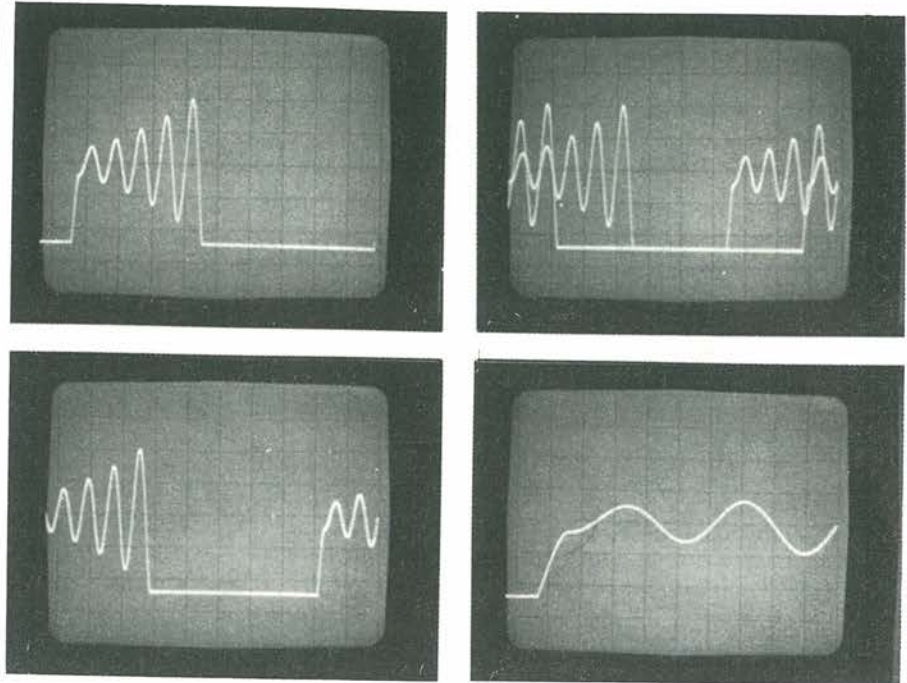
Il funzionamento ha inizio quando viene collegato un segnale a un ingresso del comparatore IC1 (un LM311), il cui livello di intervento viene predisposto mediante il potenziometro R1; questo livello di intervento è regolabile da  $-15$  a  $+15$  V.

Quando l'ingresso al piedino 2 di IC1 va a un livello più elevato rispetto al piedino 3, l'uscita (piedino 7) va a livello alto.

Il commutatore S1 scambia tra loro i due ingressi del comparatore, permettendo di effettuare il trigger tanto sul fronte ascendente quanto sul fronte discendente del segnale d'ingresso.

Il resistore R4 causa l'isteresi necessaria perché il comparatore dia una risposta "a scatto", importante per un intervento rapido in caso di segnali d'ingresso a lenta variazione. I diodi D1 e D2 proteggono IC1 contro i danni causati da livelli di tensione all'ingresso maggiori della tensione di alimentazione. Quando il piedino 7 di IC1 va a livello alto, aziona il flip flop tipo IC2, mandando la sua uscita Q (piedino 13) a livello alto. Il condensatore C3 si carica, tramite il resistore R6, resettando il flip-flop. Ne risulta un impulso della durata di 5 microsecondi, che fa partire IC3 ed evita che questo temporizzatore venga fatto ripartire fino alla successiva attivazione di IC2. In questo circuito è usata solo una metà di IC2: gli ingressi al flip flop non utilizzati di questo integrato devono essere collegati a massa per garantire un funzionamento stabile.

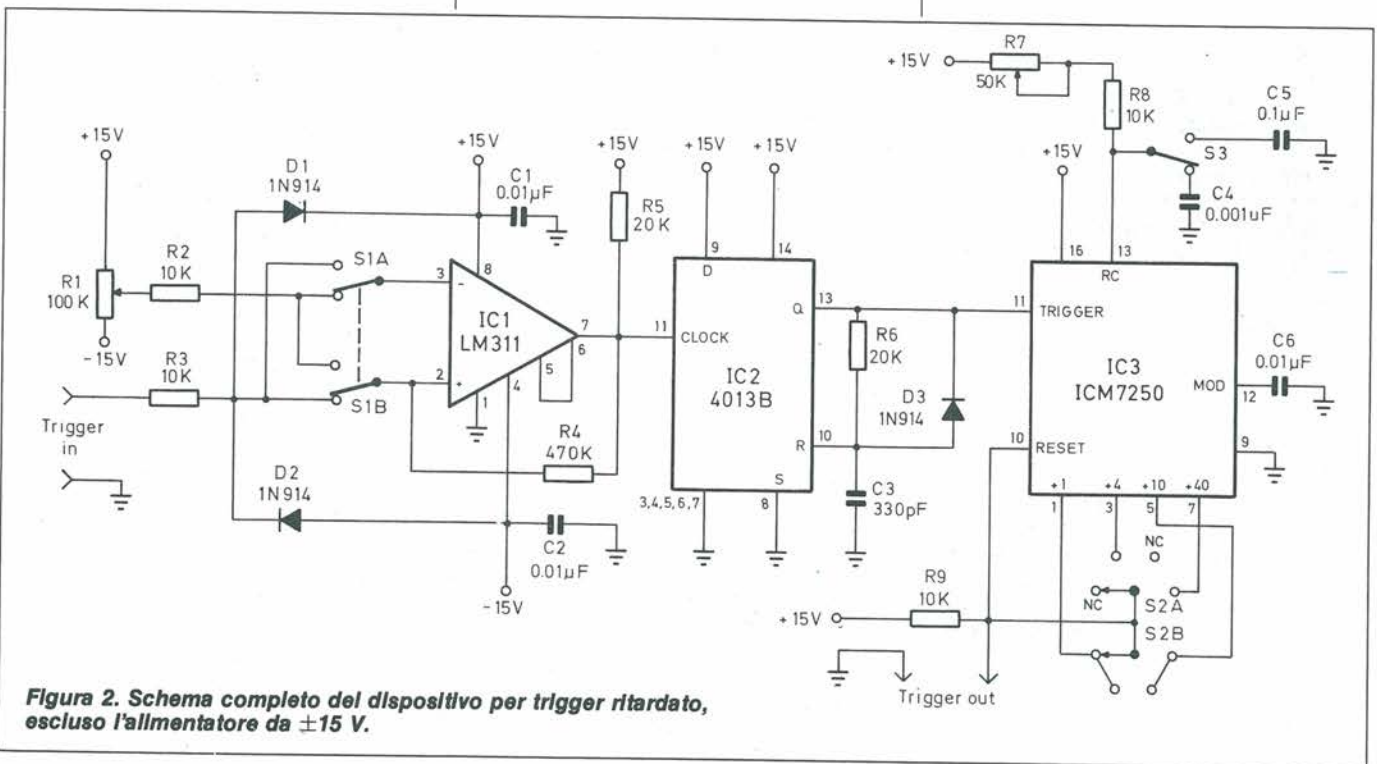
Il temporizzatore programmabile 7250



**Figura 1.** La forma d'onda (A) viene fatta partire in prossimità del punto di massimo dell'impulso principale. Abbassando la tensione di trigger, si ottengono le tracce multiple osservabili in (B). Poiché in (C) il segnale di trigger è ritardato, la scansione orizzontale dell'oscilloscopio inizia nel punto dell'onda che più interessa. Per un'osservazione più precisa, la traccia può essere allargata, come mostrato in (D).

(IC3) è configurato in modo da funzionare come multivibratore monostabile; la sua piedinatura è mostrata in Figura 3. Il segnale d'uscita del circuito integrato, un unico impulso diretto verso il basso, è ap-

plicato al morsetto TRIGGER OUT. TRIGGER OUT è anche collegato all'ingresso di trigger (esterno o canale 2) dell'oscilloscopio. Quando TRIGGER OUT va a livello alto, viene attivata la deflessione



**Figura 2.** Schema completo del dispositivo per trigger ritardato, escluso l'alimentatore da  $\pm 15$  V.

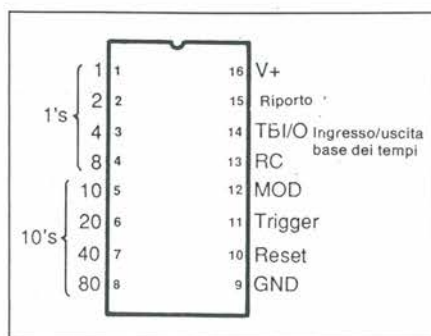


Figura 3. Piedinatura del temporizzatore programmabile integrato ICM7250.

orizzontale dell'oscilloscopio; pertanto la durata dell'impulso di uscita equivale al tempo di ritardo della deflessione orizzontale dell'oscilloscopio. Inoltre il temporizzatore si azzerà e rimane in attesa di un altro impulso di trigger.

La durata dell'impulso d'uscita fornito dalla divisione per 1 (piedino 1 IC3) è uguale alla costante di tempo RC dei componenti collegati al piedino 13. In questo circuito i componenti di temporizzazione RC sono R7, R8 e C4, oppure C5. Quando IC3 viene fatto partire con C4 e il potenziometro R7 regolato alla minima resistenza, la durata dell'impulso al piedino 1 è di 10 microsecondi (questo valore è dato dal prodotto di R8 per C4, cioè  $10.000 \Omega \times 0,001 \mu\text{F}$ ).

Quattro delle otto uscite programmabili di IC3 sono utilizzate per questa applicazione. Ciascuna uscita divide la frequenza della base di tempi per un determinato numero, permettendo così di programmare diverse durate d'impulso.

Cablando tra loro due o più uscite, si ottiene l'effetto di collegare le singole uscite secondo una relazione logica AND, in modo che una di esse possa andare a livello alto soltanto quando tutte le linee collegate agli altri ingressi sono a livello alto: quindi la durata dell'impulso di uscita è la somma dei tempi di tutte le linee collegate all'ingresso.

S2, S3 e R7 permettono di scegliere diverse durate d'impulso. La Tabella elenca le

uscite disponibili per ciascuna posizione di S2.

Il commutatore S2 ha 2 vie e 6 posizioni (delle quali sono usate solo 4) e permette di selezionare le diverse uscite di IC3.

Quando S1 è in posizione 1, TRIGGER OUT viene collegata al piedino 1 (l'uscita di divisione per 1) e allora l'impulso d'uscita va a livello basso per 10 microsecondi. Nella posizione 2 di S2 vengono cablate insieme le uscite di divisione per 1 e per 4, in modo da dare una durata di impulso di 50 microsecondi (10 + 40 microsecondi). La posizione 3 (divisione per 10) dà una durata di impulso di 100 microsecondi, mentre per la posizione 4 la durata è di 500 microsecondi (divisione per 40 e divisione per 10).

Regolando il potenziometro R7, si potrà aumentare la durata delle uscite fino a 6 volte. Il ritardo disponibile in ciascuna posizione va a sovrapporsi al campo della posizione precedente, cosicché è possibile

cutti del dispositivo, viene utilizzato un trasformatore a presa centrale da 25 V.

Il trasformatore T1 abbassa la tensione di rete (220 V) a un livello di 25,2 V e il rettificatore a ponte RECT1 trasforma la bassa tensione alternata in una tensione c.c. pulsante.

Poiché i dati del trasformatore riguardano tensioni efficaci (0,7 per la tensione di picco) l'uscita di picco di T1 è in realtà pari a circa 36 V, un valore sufficiente a generare i potenziali necessari per ottenere le due tensioni di +15 e -15 V.

Usando come riferimento la presa centrale di T1, IC4 regola la tensione di +15 V e IC5 quella di -15 V.

### Costruzione

I valori dei componenti usati in questo circuito non sono critici. Tuttavia, poiché la combinazione di R7, R8 e C4 oppure C5

Posizione commut. S2	Uscita (e) IC3 scelta (e)	Ritardo (con C4 in circuito) in microsecondi		Ritardo (C5 in circuito) in millisecondi	
		Minimo	Massimo	Minimo	Massimo
1	1	10	60	1	6
2	1 e 3	50	300	5	30
3	5	100	600	10	60
4	5 e 7	500	3.000	50	300

Tabella 1. Ritardi disponibili all'uscita.

ottenere qualsiasi ritardo da 10 microsecondi a 3 millisecondi.

Per ritardi più lunghi, utilizzare S3 per staccare C4 e collegare C5. In questo modo, la durata di impulso dell'oscillatore di base dei tempi (e di conseguenza, il tempo di ritardo) viene aumentata di un fattore 100: si ottiene così una durata totale dell'impulso, ovvero un tempo di ritardo, regolabile tra 10 microsecondi e 300 millisecondi.

Lo schema elettrico dell'alimentatore duale per il dispositivo di trigger ritardato è illustrato in Figura 5. Per generare le tensioni di +15 e -15 V, necessarie per i cir-

determina il tempo di ritardo, sono consigliabili componenti che mantengano costante nel tempo il loro valore. Se disponibili, usare resistori con precisione dell'1% e condensatori stabili nei confronti delle variazioni di temperatura.

Se non riuscite a procurarvi un temporizzatore programmabile 7250, potrete sostituirlo con l'ICM7240, che è pressoché identico ma ha le uscite codificate in binario. Per questo progetto, la sola differenza tra i due consiste nei campi di ritardo.

Con il 7250, le uscite corrispondenti alle posizioni 3 e 4 di S2 dividono per 10 e per 50; con il 7240, i rispettivi fattori di divisio-

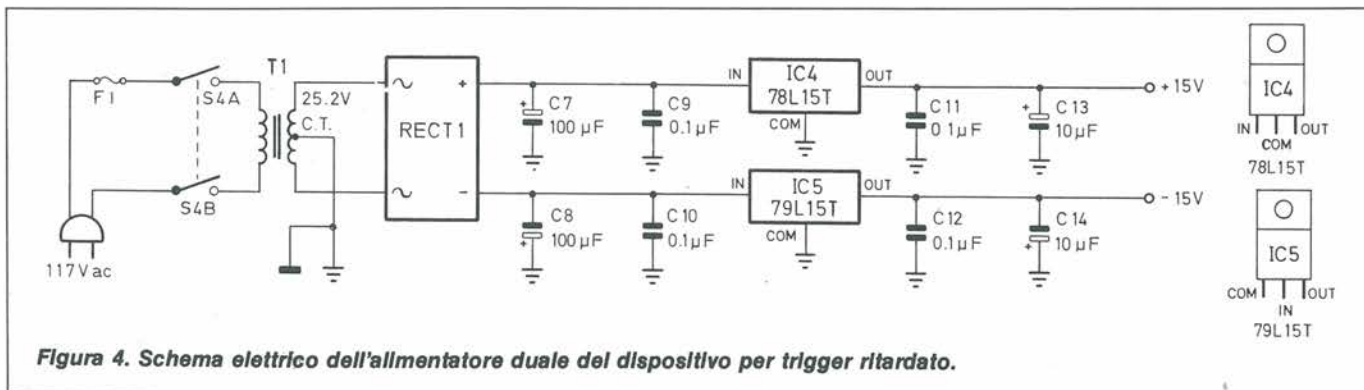


Figura 4. Schema elettrico dell'alimentatore duale del dispositivo per trigger ritardato.

ne saranno 16 e 80. Questi ultimi daranno campi di ritardo leggermente differenti ma ancora utilizzabili.

La Figura 6 mostra il layout del circuito stampato in scala 1:1.

Utilizzare zoccoli per i circuiti integrati DIL.

Facendo riferimento alla disposizione dei componenti di Figura 6, inserire e saldare gli zoccoli per i circuiti integrati; questi ultimi verranno installati solo dopo aver effettuato la prova preliminare del circuito completamente montato. Dopo gli zoccoli, inserire e saldare i condensatori, i diodi e i resistori, facendo attenzione alla corretta polarità dei condensatori elettrolitici e dei diodi. Saldare poi l'unico ponticello in filo nudo. Montare e saldare i regolatori di tensione IC5 e IC6 nelle rispettive posizioni, facendo riferimento alla Figura 4 per le piedinature.

Al termine del montaggio dei componenti sulla basetta, togliere 6 mm di isolamento da 18 spezzoni, lunghi 20 cm, di trecciola per collegamento e saldare una delle estremità di ciascun di essi ai fori ancora liberi sul circuito stampato, con l'eccezione di quelli cotrassegnati T1 e T1C.T.

Preparare poi il mobiletto, praticando le opportune forature sul pannello frontale dove andranno fissati i quattro commutatori, i due potenziometri e le quattro prese (per ulteriori particolari, osservare la foto del cablaggio). Sul pannello posteriore del mobiletto praticare un foro per farvi passare il cavo di rete e i fori per il montaggio del blocchetto dei portafusibili. Praticare poi i fori per il fissaggio del circuito stampato e del trasformatore sulla base del mobiletto.

Usare caratteri trasferibili o etichette Dymo per identificare i comandi e le prese del pannello frontale. Se usate i caratteri trasferibili, dovrete poi proteggerli con due o tre mani leggere di vernice acrilica trasparente. Prima di applicare la mano successiva, attendere che la precedente sia completamente essiccata.

Quando la laccatura acrilica a spruzzo sarà completamente essiccata, montare i diversi controlli e prese sul pannello frontale. Accertarsi che i potenziometri e i commutatori rotativi siano correttamente posizionati, in modo che gli indici sulle manopole corrispondano alle graduazioni. Montare il portafusibile e il trasformatore di rete nelle rispettive posizioni all'interno del mobiletto. I relativi cavi di connessione dovranno essere attorcigliati tra loro e stagnati leggermente con il saldatore. Far passare il cavo di rete attraverso il passacavo di gomma e fargli un nodo a circa 10 cm dall'estremità, per impedire la fuoriuscita. Saldare uno dei conduttori del cavo di rete ai contatti del portafusibile, e l'altro al contatto 220 Vc.a. di S4. Collegare e saldare poi un corto spezzone di filo tra il contatto rimasto libero sul portafusibile e il contatto F1 di S4. Saldare i terminali dell'avvolgimento primario (220 V) del tras-

formatore ai contatti T1 di S4, che è un interruttore bipolare, suddiviso nelle due sezioni S4A e S4B. Collegare i fili corrispondenti alle estremità e alla presa centrale del secondario di T1 ai fori cotrassegnati T1 e T1C.T. del circuito stampato (Figura 6). Montare poi il circuito stampato completo nel mobiletto, su distanziali da 12 mm, mediante viti M3, rondelle e dadi. Con nastro adesivo isolante, o tubetto termoretraibile, coprire tutte le parti esposte che si trovano sul potenziale di rete (220 V), su S4 e sui portafusibili. Facendo riferimento alle Figure 6 e 7, cablare le estremità libere dei fili provenienti dal circuito stampato ai diversi comandi, commutatori e prese d'ingresso e d'uscita. Togliere 6 mm di isolamento da entrambe le estremità di una trecciola di collegamento di adatta lunghezza, collegandole e sal-

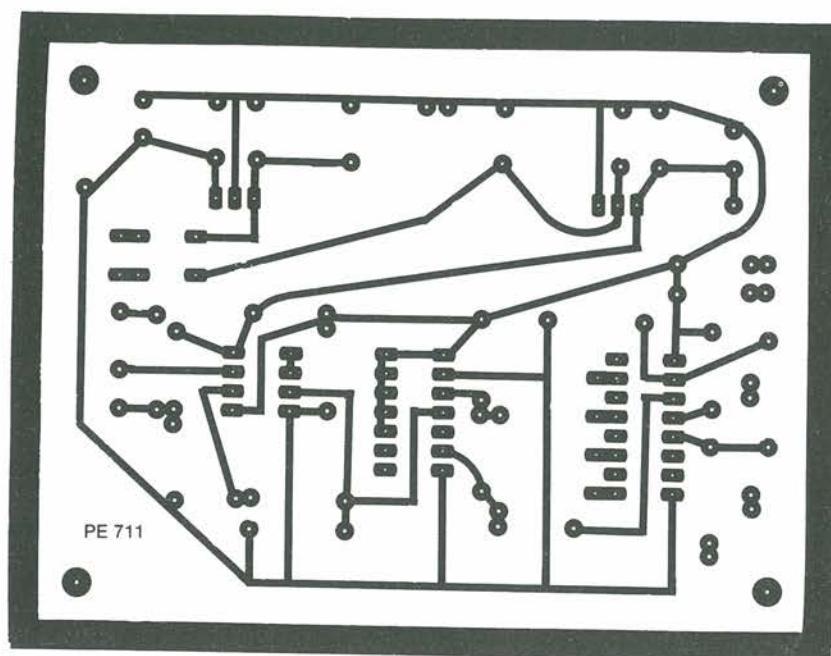


Figura 5. Circuito stampato, scala 1:1.

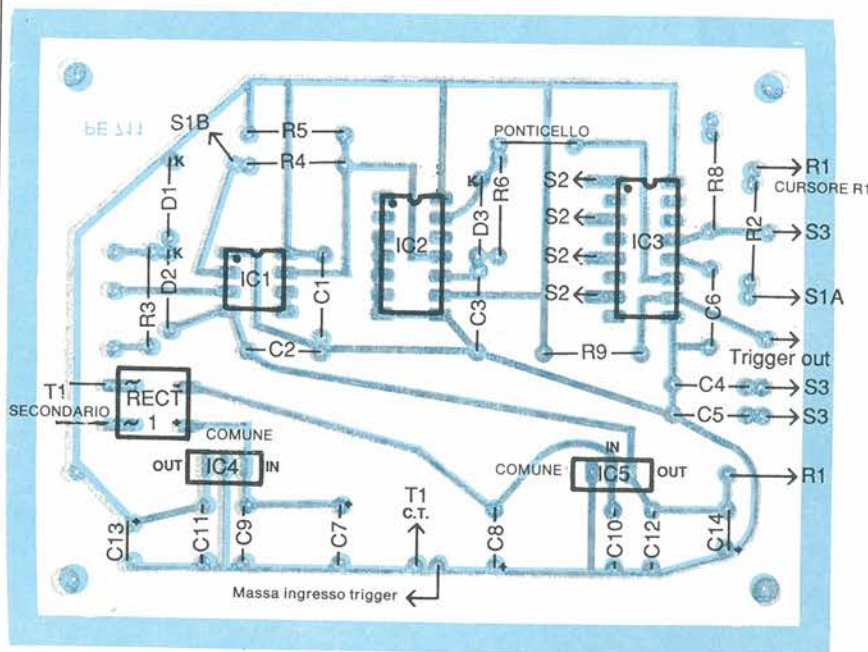


Figura 6. Disposizione dei componenti sul circuito stampato.

formatore ai contatti T1 di S4, che è un interruttore bipolare, suddiviso nelle due sezioni S4A e S4B.

Collegare i fili corrispondenti alle estremità e alla presa centrale del secondario di T1 ai fori cotrassegnati T1 e T1C.T. del circuito stampato (Figura 6). Montare poi il circuito stampato completo nel mobiletto, su distanziali da 12 mm, mediante viti M3, rondelle e dadi. Con nastro adesivo isolante, o tubetto termoretraibile, coprire tutte

le parti esposte che si trovano sul potenziale di rete (220 V), su S4 e sui portafusibili. Facendo riferimento alle Figure 6 e 7, cablare le estremità libere dei fili provenienti dal circuito stampato ai diversi comandi, commutatori e prese d'ingresso e d'uscita. Togliere 6 mm di isolamento da entrambe le estremità di una trecciola di collegamento di adatta lunghezza, collegandole e sal-

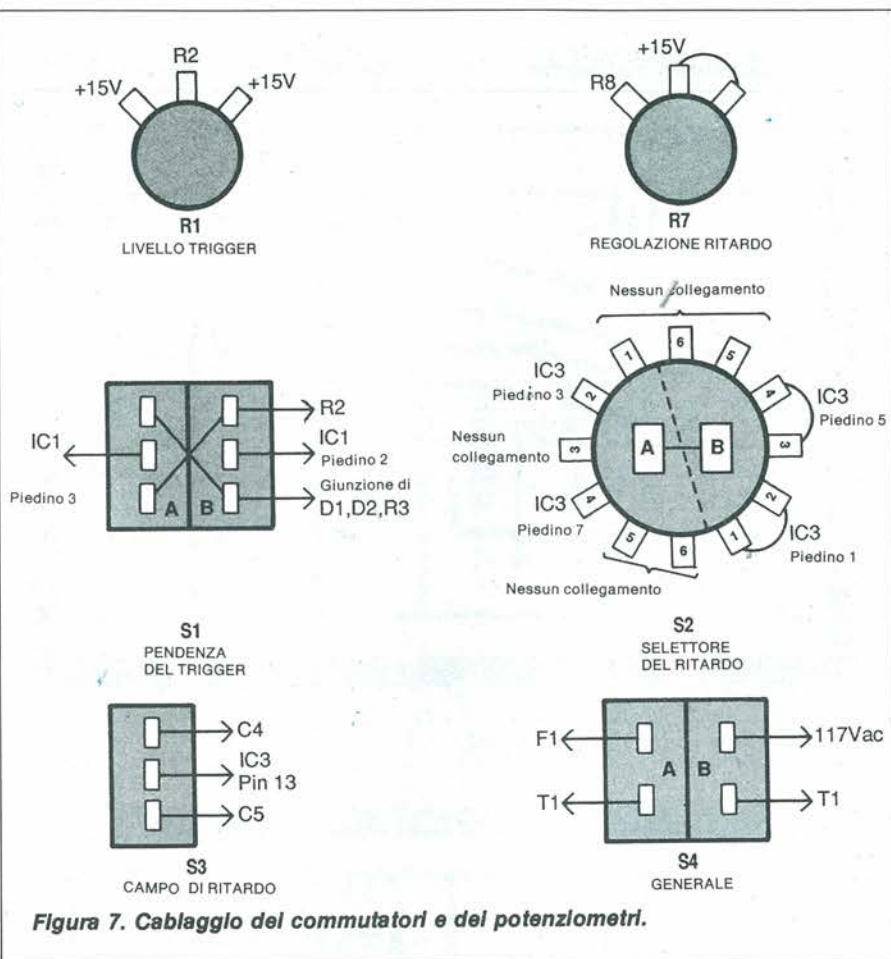


Figura 7. Cablaggio dei commutatori e dei potenziometri.

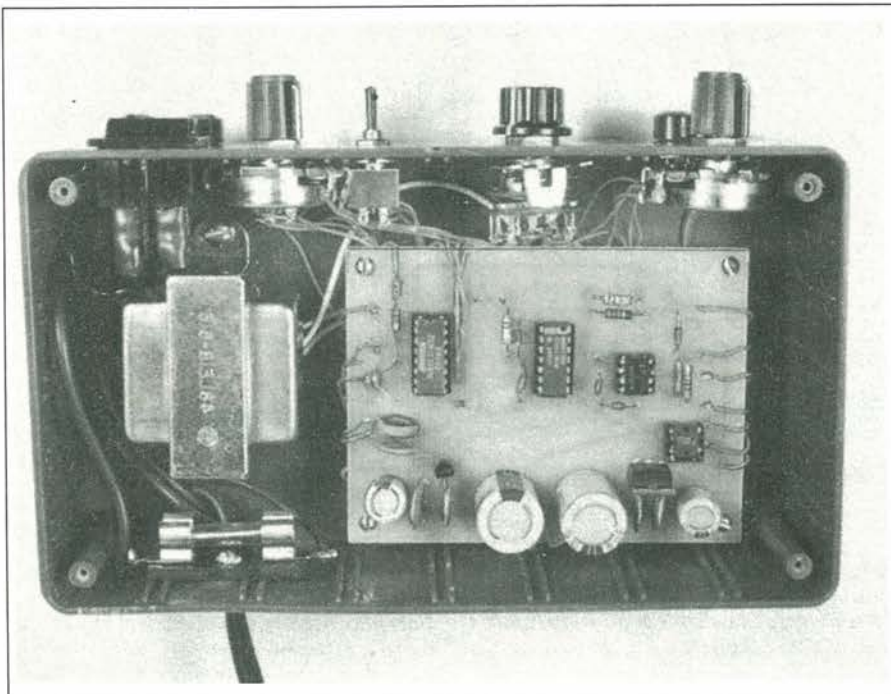


Foto 1. Cablaggio del circuito stampato e del trasformatore di alimentazione sulla base del mobiletto, nonché dei controlli, dei commutatori e delle prese sul pannello anteriore.

dandole tra i punti di massa delle prese TRIGGER INPUT e TRIGGER OUTPUT.

Inserire manopole con indice sugli alberini di R1, R7 e S2, ruotarle e segnare le posizioni estreme oraria e anti-oraria degli indici. Ruotare la manopola del commutatore rotativo e segnare i punti corrispondenti a ciascuna posizione (se usate un commutatore a 6 posizioni ricordate che ne dovrete utilizzare soltanto 4). Se necessario, modificare l'orientamento del commutatore in modo da ottenere il perfetto allineamento con i contrassegni sul pannello.

### Collaudo e utilizzo

Prima di inserire i circuiti integrati nei rispettivi zoccoli, dare corrente al circuito e misurare con un voltmetro la tensione nei punti in cui arriva l'alimentazione, che deve essere di almeno 20 V. Collegare il puntare negativo dello strumento alla massa del circuito (per esempio alla massa delle prese montate sul pannello anteriore). Toccare poi, con il puntare positivo, il piedino 18 dello zoccolo di IC1, i piedini 8 e 14 degli zoccoli di IC2 e il piedino 16 dello zoccolo di IC3. In tutti e quattro i casi dovrete ottenere una lettura di circa +15 V.

Invertendo i puntali dello strumento, dovrete leggere -15 V al piedino 4 di IC1. Se tutte queste letture sono risultate corrette, togliere la corrente al circuito e attendere un paio di minuti perché i condensatori elettrolitici dell'alimentatore possano scaricarsi.

Inserire poi i circuiti integrati nei rispettivi zoccoli, orientando correttamente ciascuno di essi e accertandosi, durante l'inserimento, che nessun piedino fuoriesca dalla corrispondente presa dello zoccolo, o si pieghi verso l'interno.

Maneggiare IC2 e IC3 con le consuete precauzioni riservate ai componenti C.MOS. Per controllare la funzionalità del dispositivo di ritardo del trigger, dovrete procurarvi un oscillatore di prova. È più facile osservare il funzionamento del circuito se il periodo del segnale di prova ha una durata leggermente maggiore del tempo di ritardo. È perciò opportuno avere a disposizione segnali a frequenze diverse; 10 kHz, 1 kHz, 100 Hz, 10 Hz e 1 Hz. Potrete utilizzare l'uscita a onda rettangolare di un generatore da laboratorio.

Non disponendo di un generatore da laboratorio, potrete usare un circuito integrato 7250 per costruire il semplice oscillatore mostrato in Figura 8. Utilizzando due resistori di temporizzazione e collegando un ponticello alle diverse uscite, come mostrato in Figura, si potranno ottenere tutte le frequenze necessarie.

Per iniziare il collaudo, posizionare S3 in "µs" (è collegato C4) e S2 in posizione 1 (selezionato il piedino 1 di IC3), regolando R7 alla minima resistenza. Per questa ope-



razione, non è importante la posizione di S1.

Dare corrente al circuito, collegare un segnale da 10 kHz e il riferimento di massa alle prese TRIGGER IN, osservando con l'oscilloscopio il segnale presente al piedino 7 di IC1. Regolare R1 fino a quando appare al piedino 7 un'onda rettangolare. Controllare poi se dal piedino 13 di IC2 viene emesso un impulso positivo da 5  $\mu$ s, ogni volta che il piedino 7 di IC1 va a livello alto.

Collegare poi l'oscilloscopio a TRIGGER OUT e controllare se è presente un'onda rettangolare 10 kHz. Variando la regolazione di R7, la durata della parte "bassa" della forma d'onda varierà da 10  $\mu$ s a 60  $\mu$ s, anche se il periodo totale rimarrà costante. In ogni ciclo, il tempo durante il quale l'onda rimane bassa rappresenta l'intervallo di ritardo generato dal circuito.

Per osservare il ritardo in azione, predisporre l'oscilloscopio in modo da visualizzare sul canale 1 il segnale d'uscita a 10 kHz dell'oscillatore di prova. Lasciare l'oscillatore collegato anche alla presa TRIGGER IN del dispositivo. Predisporre poi l'oscilloscopio per il trigger esterno o sul canale 2. Collegare la presa TRIGGER OUT del dispositivo di trigger ritardato al connettore di trigger che avete scelto sull'oscilloscopio. In Figura 9 è illustrata questa disposizione di prova.

Regolare il livello di trigger dell'oscilloscopio in modo da ottenere una visualizzazione stabile. La deflessione orizzontale avrà inizio 10  $\mu$ s dopo che l'uscita di IC1 sarà andata a livello alto. Variando la regolazione di R7, il ritardo aumenterà e si verificherà uno "spostamento verso sinistra" sempre maggiore della curva sullo schermo. Il trigger ritardato è facile da osservare quando viene visualizzata un'onda rettangolare, perché sarà ora possibile far iniziare la traccia in un punto qualsiasi delle parti orizzontali dell'impulso, e non soltanto in corrispondenza ai fronti di salita e discesa.

Spostando il commutatore S1 tra le sue due posizioni, la curva sullo schermo si "capovolverà", perché cambia la pendenza di trigger dal fronte ascendente a quello discendente, o viceversa.

Spostando S2 in posizione 2, il ritardo aumenta di un fattore 5: invece di variare tra 10 e 60  $\mu$ s, varierà tra 50 e 300  $\mu$ s.

Portare il segnale d'ingresso a 1 kHz ed espandere la base dei tempi dell'oscilloscopio, in modo da poter meglio osservare questo ritardo. Anche in questo caso, variando il valore di R7 si sposterà la forma d'onda, man mano che il ritardo aumenta o diminuisce.

Utilizzare il medesimo ingresso da 1 kHz per collaudare la posizione 3 di S2. Utilizzare poi un segnale da 100 Hz per osservare la posizione 4. Consultare la tabella, per conoscere i ritardi relativi a ciascuna posizione. Riportare poi S2 in posizione 1, inserire C5 con S3 e osservare i ritardi varia-

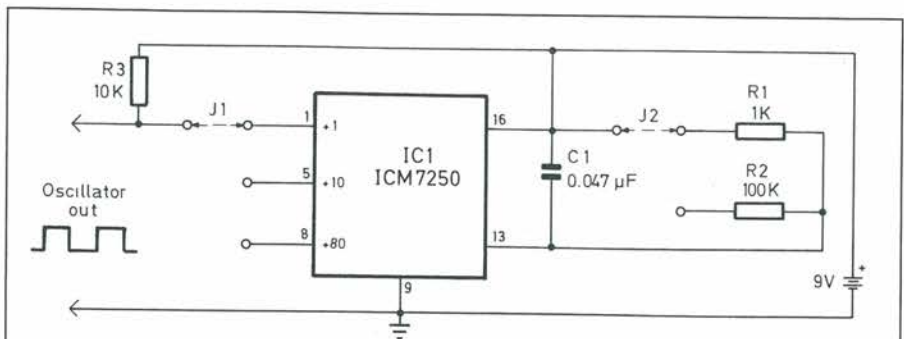


Figura 8. Un 7250 collegato secondo questo schema costituisce un oscillatore adatto a verificare il corretto funzionamento del dispositivo.

bili da 1 a 6 ms, cioè 100 volte maggiori del ritardo originale da 10 ms.

Applicare all'ingresso un segnale da 10 Hz e verificare i ritardi nelle posizioni 2 e 3 di S2. Per finire, un segnale da 1 Hz vi permetterà di osservare i ritardi massimi, nella posizione 4 di S2. Il ritardo finale deve essere regolabile fino a circa 300 ms.

Per l'impiego pratico del nostro dispositivo, questa è la procedura:

- 1) selezionare un segnale di trigger di frequenza uguale o maggiore rispetto a quella del segnale da osservare.
- 2) Collegare il segnale da osservare al ca-

nale 1 dell'oscilloscopio.

3) Predisporre il senso di variazione al quale risponde il trigger dell'oscilloscopio su "+" e l'origine del trigger su "esterno" o "canale 2".

4) Collegare il segnale di trigger al connettore TRIGGER IN del dispositivo di trigger ritardato.

5) Collegare la presa TRIGGER OUT del dispositivo di trigger ritardato all'ingresso di trigger esterno o al canale 2 dell'oscilloscopio.

6) Regolare la pendenza e il livello di trigger sul dispositivo di trigger ritardato, in

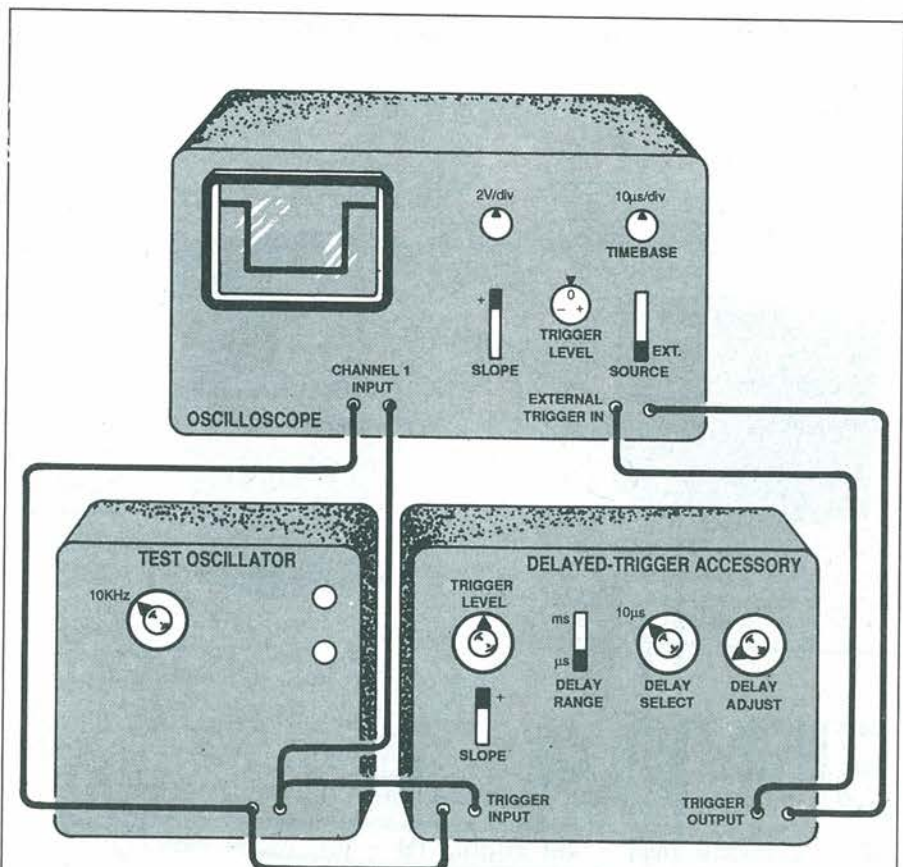
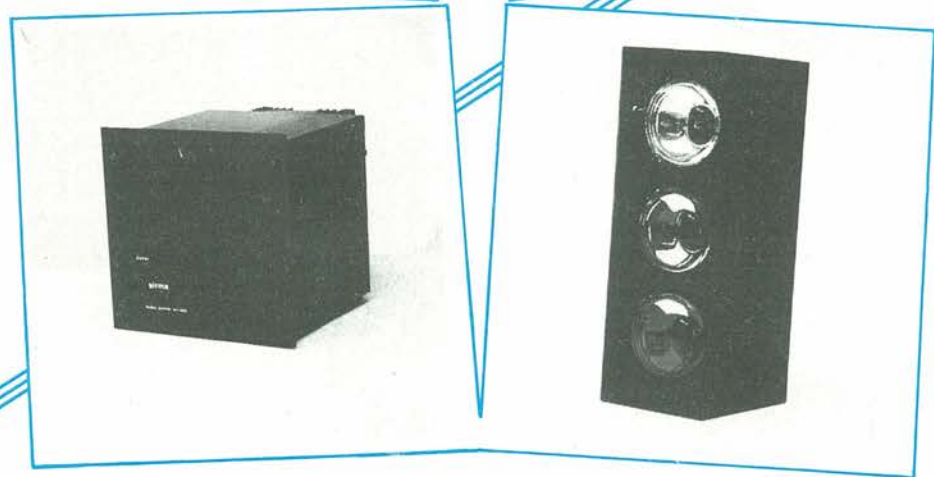


Figura 9. Disposizione Iniziale per la prova del dispositivo di trigger ritardato.

**Finali di Potenza  
mono-stereo  
da 76 a 350 watt RMS  
P.A. Sistem a Mosfet**



**SIRMA**

zone libere per concessionari

20035 Lissone (Mi) - via Righi, 19 - tel. (039) 484276

**UFFICIO COMMERCIALE**

20125 Milano - viale Sarca, 78  
Tel. (02)6429447 - 6473674



**IN LABORATORIO**

modo da ottenere una curva stabile sullo schermo dell'oscilloscopio.

7) Regolare il campo e il tempo di ritardo sul dispositivo di trigger ritardato fino a "portarsi" sulla sezione desiderata della forma d'onda.

8) Volendo esaminare il segnale con maggiore precisione, allargare la base dei tempi dell'oscilloscopio.

**Leggete** a pag. 4  
Le istruzioni per richiedere  
il circuito stampato.

**Elenco componenti**

**Semiconduttori**

**D1 ÷ D3:** 1N914 o simili

**IC1:** LM311

**IC2:** CD4013B o equiv.

**IC3:** ICM7250 sostituibile con ICM7240, vedi testo

**IC4:** 78L15

**IC5:** 79L15

**RECT1:** ponte rettificatore 50 V, 1 A

**Resistori (0,25 W, 10%)**

**R2, R3, R8, R9:** 10 k $\Omega$

**R4:** 470  $\Omega$

**R5, R6:** 20 k $\Omega$

**R1:** 100 k $\Omega$  potenziometro lineare per montaggio su pannello

**R7:** 50 k $\Omega$  potenziometro lineare per montaggio su pannello

**Condensatori**

(tensione minima di lavoro 25 V)

**C1, C2, C6:** 0.01  $\mu$ F, ceramici

**C3:** 330 pF, ceramico

**C4:** 0.001  $\mu$ F

**C5:** 0.1  $\mu$ F

**C7, C8:** 100  $\mu$ F, elettrolitici

**C9 ÷ C12:** 0.1  $\mu$ F, elettrolitici

**C13, C14:** 10  $\mu$ F, elettrolitici

**Varie**

**F1:** fusibile ritardato da 0.5 A

**S1:** doppio deviatore a levetta o a slitta

**S2:** commutatore rotativo 2 vie, 6 posizioni

**S3:** interruttore bipolare a levetta o a slitta

**S4:** deviatore bipolare a levetta o a slitta

**T1:** trasformatore di alimentazione 25.2 V/450 mA, con presa centrale

3 zoccoli per IC1, IC2 e IC3

3 manopole con indice

1 portafusibile

1 cavo di rete con spina

# ECCEZIONALE OFFERTA

## CON **PROGETTO** **ELEKTOR** e le sue pagine

DIETRO L'ANGOLO...no, questa volta guardate DIETRO LA PAGINA e vedrete un elenco di interessantissimi libri.

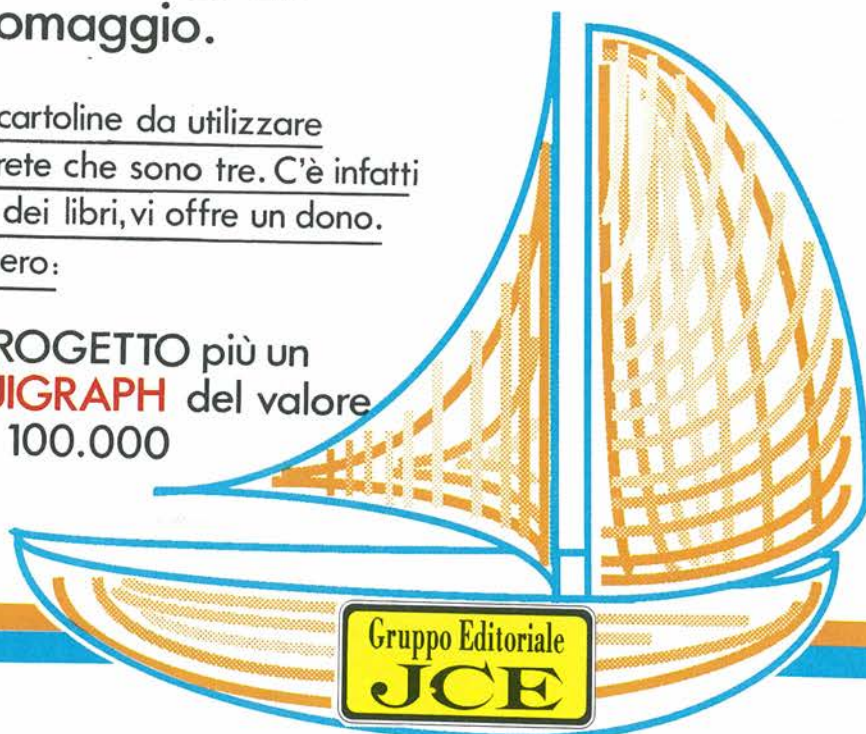
**UNO E' GRATIS PER VOI** a vostra scelta:

**1** Se sottoscriverete l'abbonamento a PROGETTO per un anno al prezzo eccezionale di lire 60.000

**2** Oppure se ordinerete due dei libri elencati. Potrete indicare un terzo libro, omaggio.

Vedrete, a lato della pagina, le cartoline da utilizzare secondo la vostra scelta e noterete che sono tre. C'è infatti un'altra proposta che, in luogo dei libri, vi offre un dono.  
Ecco dunque l'offertissima numero:

**3** Abbonamento a PROGETTO più un kit completo **CIRCUIGRAPH** del valore complessivo di lire 100.000 a sole lire 75.000



# ELENCO LIBRI

## TABELLE DI EQUIVALENZE PER TRANSISTOR

Pag. 320 Cod. 8013 L. 24.000

## CARATTERISTICHE DEI TRANSISTORI

Pag. 190 Cod. 8014 L. 24.000

## CARATTERISTICHE DEGLI INTEGRATI DIGITALI

Pag. 184 Cod. 8015 L. 24.000

## CARATTERISTICHE DEGLI INTEGRATI LINEARI

Pag. 224 Cod. 8016 L. 24.000

## TABELLE DI EQUIVALENZE PER DIODI, TRIAC, TIRISTORI, ZENER, DIAC E LED

Pag. 160 Cod. 8017 L. 24.000

## TABELLE DI CONFRONTO PER DIODI CON SCHEMI DI COLLEGAMENTO

Pag. 240 Cod. 8018 L. 24.000

## CARATTERISTICHE DEI FOTOSENSORI E DEI DIODI LED

Pag. 104 Cod. 8052 L. 24.000

## CARATTERISTICHE DEI DISPLAY E DEGLI ACCOPPIATORI OTTICI

Pag. 184 Cod. 8051 L. 24.000

## CARATTERISTICHE DEGLI INTEGRATI CC MOS TOSHIBA, SERIE STANDARD

Pag. 640 Cod. 8037 L. 28.000

## CARATTERISTICHE DEGLI INTEGRATI HS-CC MOS TOSHIBA SERIE TC74HC

Pag. 848 Cod. 8038 L. 28.000

## THE WORLD TTL, IC DATA & CROSS REFERENCE GUIDE

Pag. 400 Cod. 6019 L. 20.000

## IL GRANDE LIBRO DEGLI APPUNTI DI ELETTRONICA - 1ª PARTE

Pag. 354 Cod. 2306 L. 28.000

## IL GRANDE LIBRO DEGLI APPUNTI DI ELETTRONICA - 2ª PARTE

Pag. 298 Cod. 2307 L. 28.000

## I VIDEODISCHI E LE MEMORIE OTTICHE

Pag. 304 Cod. 8030 L. 44.000

## PROGETTI PER SISTEMI ANALOGICI E DIGITALI - 1ª PARTE

Pag. 192 Cod. 8022 L. 25.000

## PROGETTI PER SISTEMI ANALOGICI E DIGITALI - 2ª PARTE

Pag. 192 Cod. 8023 L. 25.000

## PROGETTI PER SISTEMI ANALOGICI E DIGITALI - 3ª PARTE

Pag. 192 Cod. 8024 L. 25.000

## IDEE ORIGINALI PER IL PROGETTISTA ELETTRONICO

Pag. 156 Cod. 8021 L. 25.000

## 301 CIRCUITI - 1ª PARTE

Pag. 176 Cod. 8031 L. 26.000

## 301 CIRCUITI - 2ª PARTE

Pag. 176 Cod. 8032 L. 26.000

## STRUMENTI DI MISURA PER IL TECNICO DI LABORATORIO

Pag. 256 Cod. 8029 L. 25.000

## ALIMENTATORI PER CIRCUITI ELETTRONICI

Pag. 128 Cod. 8025 L. 20.000

## IL GRANDE LIBRO DEI PROGETTI ELETTRONICI

Pag. 296 Cod. 8011 L. 29.000

## COSTRUIRE L'ELETTRONICA N° 1

Pag. 184 Cod. 8012 L. 22.000

## PROGETTARE CON COMPONENTI ELETTRONICI SIEMENS - 1ª PARTE

Pag. 124 Cod. 8019 L. 20.000

## PROGETTARE CON COMPONENTI ELETTRONICI SIEMENS - 2ª PARTE

Pag. 124 Cod. 8020 L. 20.000

## 302 CIRCUITI - 1ª PARTE

Pag. 176 Cod. 8033 L. 26.000

## 302 CIRCUITI - 2ª PARTE

Pag. 176 Cod. 8034 L. 26.000

## ELETTRONICA DA FARE N° 1

Pag. 144 Cod. 8039 L. 26.000

## ELETTRONICA DA FARE N° 2

Pag. 144 Cod. 8040 L. 26.000

## AMICO ELETTRONE

Pag. 176 Cod. 8042 L. 26.000

## PROGETTAZIONE DEI CIRCUITI A FET E MOS FET

Pag. 144 Cod. 8026 L. 20.000

## SISTEMI DI ALLARME

Pag. 160 Cod. 8009 L. 26.000

## L'ITALIA DELLE TV LOCALI

Pag. 272 Cod. 8010 L. 15.000

## RIPARIAMO I VIDEOREGISTRATORI

Pag. 128 Cod. 8041 L. 20.000

## LE PAGINE GIALLE DELLA RADIO

Pag. 192 Cod. 8027 L. 24.000

## TV DXING: NUOVA FRONTIERA

Pag. 160 Cod. 8035 L. 21.000

## IL MODERNO LABORATORIO ELETTRONICO

Pag. 108 Cod. 8004 L. 12.000

## CORSO DI PROGETTAZIONE DEI CIRCUITI A SEMICONDUOTTORE

Pag. 100 Cod. 2002 L. 12.000

## LE RADIO COMUNICAZIONI

Pag. 174 Cod. 7001 L. 22.000

## SELEZIONE DI PROGETTI ELETTRONICI

Pag. 112 Cod. 6008 L. 16.000

## LE LUCI PSICHEDELICHE

Pag. 94 Cod. 8002 L. 12.000

## 300 CIRCUITI

Pag. 264 Cod. 6009 L. 26.000

## DIGIT 1

Pag. 64 Cod. 2000 L. 16.000

## DIGIT 2

Pag. 104 Cod. 6011 L. 16.000

## LA PRATICA DELLE MISURE ELETTRONICHE

Pag. 174 Cod. 8006 L. 26.000

## 273 CIRCUITI

Pag. 224 Cod. 6014 L. 26.000

## ACCESSORI ELETTRONICI PER AUTOVEICOLI

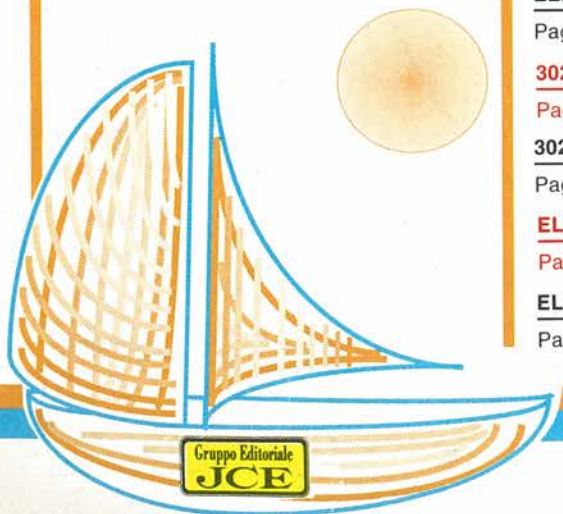
Pag. 136 Cod. 8003 L. 16.000

## ALLA RICERCA DEI TESORI

Pag. 108 Cod. 8001 L. 16.000

## IL 68000: PRINCIPI E PROGRAMMAZIONE

Pag. 256 Cod. 9850 L. 20.000



# I PIÙ PREZIOSI FRANCOBOLLI DA COLLEZIONE!



11 numeri L. 70.000



9 numeri L. 90.000



11 numeri L. 60.000



13 numeri L. 75.000



10 numeri L. 56.000



11 numeri L. 65.000



6 numeri L. 29.000



10 numeri L. 59.000



11 numeri L. 55.000



10 numeri L. 120.000



10 numeri L. 145.000



10 numeri L. 125.000



10 numeri L. 54.000



6 numeri L. 64.000



10 numeri L. 150.000

# ABBONATI!

Gruppo Editoriale  
**JCE**

Via Ferri, 6  
20092 CINISELLO  
BALSAMO (MI)

settembre 1988  
ISSN 0033-8036



9  
88



# Radio Rivista

ORGANO UFFICIALE DELLA ASSOCIAZIONE  
RADIOAMATORI ITALIANI



Spedizione in abbonamento postale Gruppo III - mensile

## Il Callbook dei Radioamatori A.R.I.



# EFFETTO RADIO

a cura dell'ASSOCIAZIONE RADIOAMATORI ITALIANI

## PREAMPLIFICATORE PER I 70 CM

La tendenza attuale in ambito radiantistico è quella di utilizzare prodotti commerciali; ciò ha fatto sì che la figura del radioamatore si snaturasse e perdesse nel tempo quella che è da sempre la sua peculiarità precipua, ovvero il fatto di essere fundamentalmente un ricercatore.

di Fabio Carera, IW2DHN



**D**a parte nostra vogliamo creare un'inversione di tendenza, poiché siamo certi che esiste ancora - magari un po' nell'ombra - una vasta schiera di persone che si dedica con passione al "home made" e tende ad aborrire ciò che viene continuamente sfornato dai fabbricanti orientali.

Quello che ora vi andiamo a illustrare è un progetto piuttosto semplice, sicuramente alla portata di tutti coloro che maneggiano un saldatore, e che non richiede particolare esperienza; si tratta di un preamplificatore per la banda radiantistica dei 70 cm, dotato di una buona efficienza, una cifra di rumore contenuta e, soprattutto, di realizzazione semplice ed economica.

Il cuore di questo preampli risiede nell'arcinoto transistor BFR90, parente stretto del BFR91 e del BFR34A; una dozzina di anni fa, quando comparvero sul mercato questi bipolari, furono definiti rivoluzionari e vennero impiegati con successo per effettuare le prove via EME; da allora questi prodotti hanno subito una serie di modifiche, al fine di ottenere una migliore cifra di rumore.

Questo parametro, a volte ingiustamente messo in secondo piano è di fondamentale importanza nella progettazione di qualsiasi circuito di amplificazione, specialmente ove siano in gioco frequenze elevate.

Nell'impiego dei transistor come amplificatori, è sempre necessario considerare il fatto che a una elevata amplificazione corrisponde una elevata cifra di rumore e viceversa; bisognerà quindi trovare un giusto compromesso tra delle prestazioni elevate e un rumore compreso entro limiti ragionevoli. Per ottenere ciò, si dovrà tener conto di un parametro fornito dai costruttori, che è la tensione sulla giunzione collettore-emettitore ( $V_{ce}$ ) con una determinata corrente di collettore ( $I_c$ ). Per fare un esempio, con una  $I_c$  di 2-3 mA, abbiamo:

BFR34A	V <sub>ce</sub> = 6V
BFR90	V <sub>ce</sub> = 6V
BFR91	V <sub>ce</sub> = 8V

Per ottenere il massimo delle prestazioni, abbiamo cercato il punto di funzionamento del transistor in cui si ha il miglior rapporto (segnale + rumore)/rumore. Per poter facilmente riprodurre tale condizione, è stato inserito un trimmer (P1) per regolare la corrente di polarizzazione di base.

La V<sub>ce</sub> sarà determinata dalla differenza di potenziale tra l'uscita del regolatore integrato e R3. Si avranno differenti valori di questa a seconda del transistor impiegato, ovvero:

BFR34A	560 Ω
BFR90	560 Ω
BFR91	47 Ω

## Descrizione del circuito

Questo preamplificatore presenta un'impedenza caratteristica di circa 50 Ω sia in ingresso che in uscita.

All'ingresso di base del transistor si ha una linea risonante a 1/4 λ formata da L1-C1. La presa intermedia rappresentata in figura serve ad adattare l'impedenza del circuito di ingresso ad un valore standard di 50 Ω tramite il condensatore C4. Il segnale prelevato dal collettore viene poi fatto passare attraverso C5 ed un filtro passa banda formato da L2-C2 e, tramite l'accoppiamento di C6, L3-C3.

I connettori di ingresso e di uscita sono delle prese tipo BNC.

Ogni stadio del preamplificatore dovrà essere schermato dagli altri per mezzo di una separazione metallica; tra la linea risonante centrale e quella verso l'uscita si deve effettuare un collegamento tramite C6, il quale sarà posizionato a cavallo del lamierino di schermatura preventivamente forato per il passaggio del reoforo del condensatore.

L'alimentazione di tutto il circuito viene effettuata dal regolatore integrato 78L08, che provvede a fornire la tensione richiesta per il corretto funzionamento del transistor.

## Realizzazione pratica

La realizzazione del circuito non presenta particolari difficoltà; effettuare il montaggio in un contenitore metallico 60 × 60 × 20 mm, curando che i lamierini di schermo siano perfettamente saldati al resto del contenitore; per evitare problemi in questa operazione, si consiglia l'impiego di scatole di lamierino stagnato, oppure la costruzione ex-novo del contenitore con della vetronite per circuiti stampati ramata su entrambe le facce. Le linee risonanti, costituite da tubetti di ottone, saranno montate

### LAMIERINO DI SCHERMO PER LA SEPARAZIONE TRA BASE E COLLETTORE DI T1

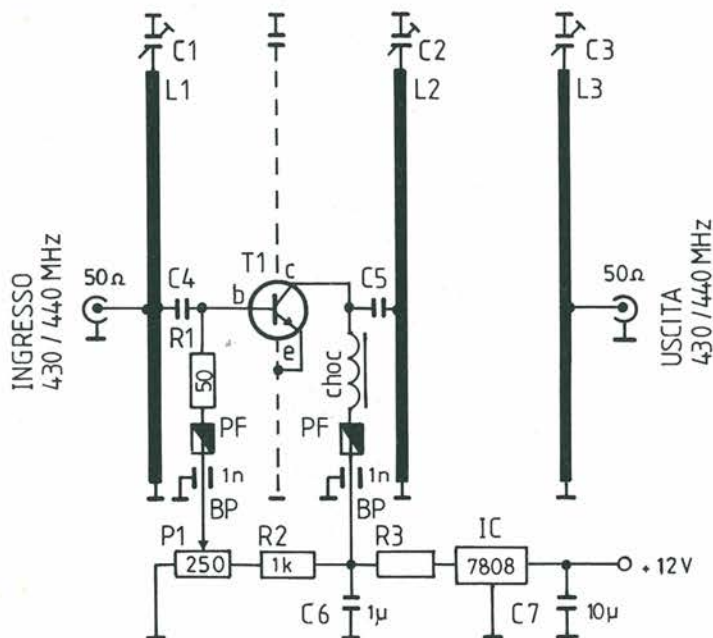


Figura 1. Schema elettrico di base del preamplificatore da 430/440 MHz.

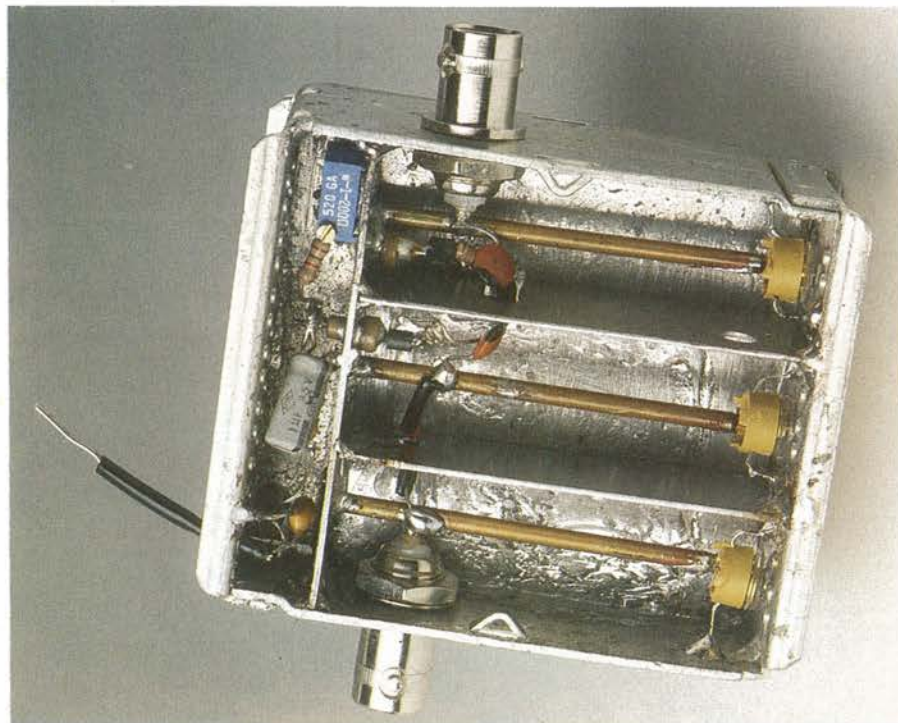
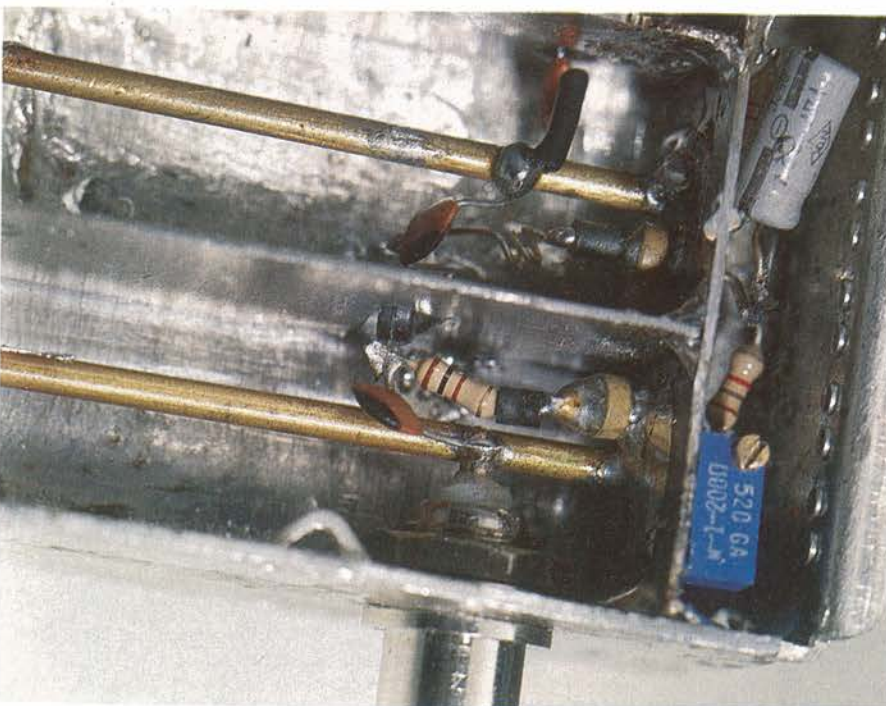
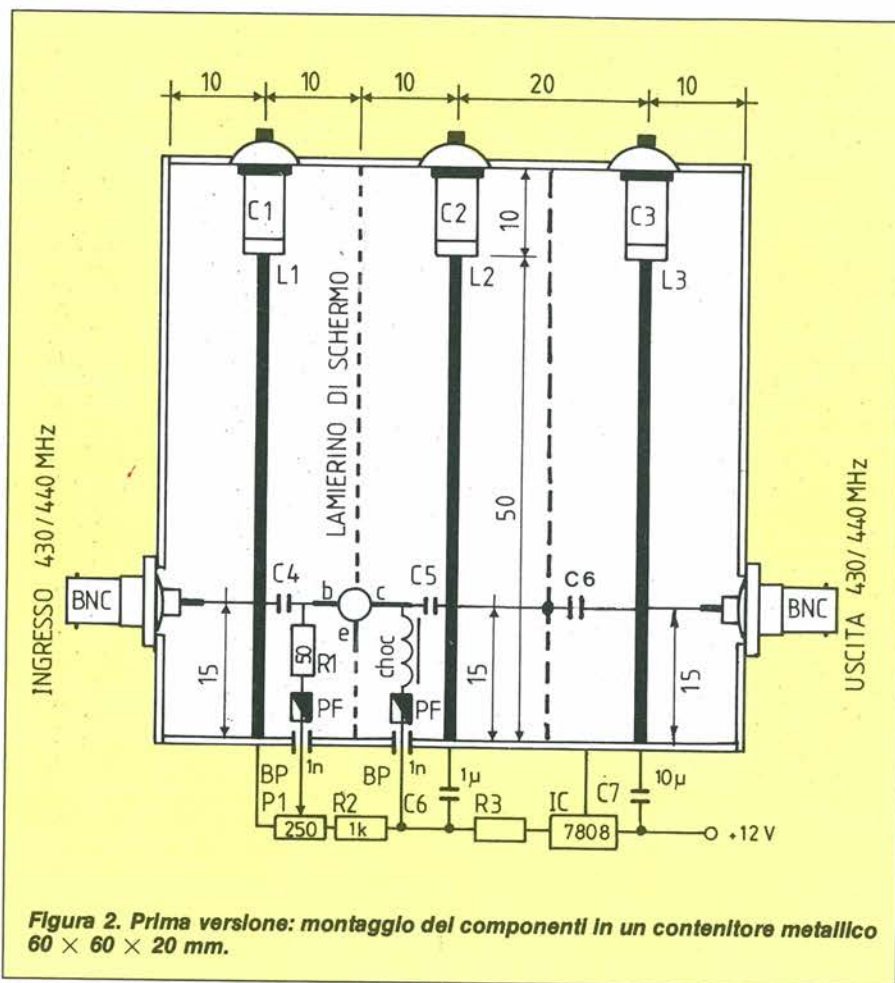


Foto 1. Preamplificatore montato nella scatola metallica.





**Foto 2. Particolare del transistor preamplificatore.**

sollevate di 10 mm dal piano di massa. La scatola verrà chiusa da un coperchio metallico collegato elettricamente al piano di massa.

I componenti P1, R2, R3, C6, C7 e IC1 saranno montati da un lato del primo lamierino di schermo, mentre i condensatori passanti servono ad assicurare l'alimentazione al transistor.

Ricordiamo che i collegamenti dovranno essere - come in tutti i montaggi a radiofrequenza - quanto più corti possibile. Il terminale di emitter di T1 è piegato di 90° e saldato direttamente al piano di massa, mentre il contenitore di T1 è verticale. Il lamierino di schermo è posto a cavallo del centro di T1, incastrato nel lamierino schermo. I collegamenti di T1 sono visibili in Figura 3.

### Taratura e allineamento

Prima di mettere sotto tensione il circuito, regolare P1 con il cursore completamente rivolto verso massa e misurare con un ohmetro una resistenza maggiore di 1 kΩ tra il collettore di T1 e massa. Collegare quindi all'integrato regolatore una tensione di +12 V e inserire un multimetro predisposto sulla portata di 10 mA all'uscita del 78L08; si dovrà ottenere una misura prossima a 5 mA, che corrisponde all'assorbimento del transistor.

A questo punto esistono due strade per effettuare la taratura: una, decisamente più professionale, richiede l'impiego di un vobulatore e di un analizzatore di spettro, in grado entrambi di raggiungere almeno una frequenza di 500 MHz; l'altra, utilizzabile da chi non ha la fortuna di possedere questi strumenti, richiede solo un ricevitore in banda 70 cm e... un po' di pazienza! Per le tarature strumentali sarà necessario collegare all'ingresso del nostro il vobulatore e all'uscita l'analizzatore di spettro. A questo punto si porterà il marker dello strumento sulla frequenza di centro banda (per il traffico in SSB essa corrisponde a 433 MHz) e si regoleranno le viti dei tre compensatori sino a ottenere una curva di risposta a campana - possibilmente con fianchi ripidi - in cui trovi posto l'intera banda utilizzata.

Se invece optiamo per una taratura senza l'ausilio di strumentazione, dovremo procurarci un segnale attorno a 435 MHz e regolare alternativamente i tre compensatori per la massima indicazione dello S-meter; indi portarsi a circa 432 MHz e ripetere l'operazione. È lapalissiano che queste verifiche dovranno essere ripetute finché non avremo ottenuto il miglior guadagno. A questo punto dovremo sintonizzare un segnale a centro banda e regolare P1 sino a ottenere il miglior rapporto S/N. Si noti come la corrente assorbita da T1 potrà scendere sino a toccare valori attorno a 3 mA, oppure essere vicina a 5-6 mA; ciò è dovuto alle differenze esistenti tra un

# AVVISO IMPORTANTE AI FUTURI ABBONATI

Se desiderate  
accelerare  
il vostro  
abbonamento  
spedite  
la richiesta  
per posta,  
allegando un

## ASSEGNO BANCARIO

NON TRASFERIBILE

intestato a:

Gruppo Editoriale  
**JCE**

## EFFETTO RADIO

transistor e un altro: lo scopo è appunto quello di trovare il punto ottimale di lavoro del bipolare. Terminate queste regolazioni si può chiudere il coperchio del preamplificatore e verificare che questo faccia un buon contatto con il resto del contenitore. Se tutto è a posto, si può utilizzare a questo punto il preamplificatore, preferibilmente montandolo in prossimità dell'antenna ricevente.

Se si desidera utilizzarlo in unione a un apparato ricetrasmittitore, sarà necessario dotare il nostro montaggio di un relè coassiale, che commuti direttamente il segnale sull'antenna quando questo proviene dal trasmettitore; questo accorgimento è necessario per evitare che il transistor si bruci appena si tocca il PTT.

### Versione migliorata del preamplificatore

A titolo di curiosità, abbiamo effettuato una modifica al nostro montaggio, impiegando dei nuovi transistor bipolari prodotti dalla NEC, quali l'NE85637 e l'NE021. Il migliore di questi è indubbiamente il primo, con una frequenza di taglio di 7 GHz, una Vce di 8 V, un guadagno a 1 GHz di 14 dB con una cifra di rumore di 1,1 dB.

La modifica da effettuare nel montaggio è molto semplice e consiste nel montare il bipolare SHF in sostituzione del BFR90, avendo cura di saldare il secondo terminale di emettitore verticalmente sul separatore di schermo.

Una volta effettuate le tarature descritte in precedenza, si otterrà un guadagno prossimo a 20 dB, con una cifra di rumore vicina

al valore di 1 dB, con una I<sub>c</sub> di 6-7 mA. Si noti come questo bipolare rivaleggi con il 3SK97 e con il 3SK124, pur consentendo una realizzazione più semplice. Purtroppo i bipolari della NEC sono di difficile reperibilità, ed è per questo che consigliamo la realizzazione della prima versione, la quale, ne siamo certi, non mancherà di dare delle soddisfazioni anche ai "novices".

**PROGETTO**  
*una voce che conta  
nella tecnologia  
d'avanguardia.*  
**Chi perde un numero,  
perde un tesoro...**

### Elenco componenti

#### Semiconduttori

IC1: 78L08  
T1: vedi testo

#### Resistenze

R1: 50 Ω  
R2: 1 kΩ  
R3: vedi testo  
P1: trimmer 220 o 250 Ω

#### Condensatori

C1 ÷ C3: variabili da 6 o 10 pF  
C4 ÷ C6: 18 pF ceramici  
C7: 1 μF  
C8: 10 μF  
BF: passanti 1 nF

#### Varie

PF: perline di ferrite  
JAF: 2 spire filo in rame smaltato 3/10 su perlina di ferrite  
L1 ÷ L3: linee risonanti lungh. 50 mm in tubetto di ottone Ø 3 mm

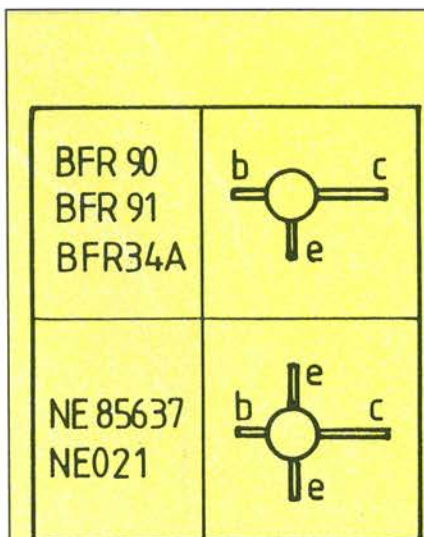


Figura 3. Piedinatura del transistor.

# RIFLETTORI SU... ALINCO ALD24E

Nella vasta produzione Alinco si aggiunge questo apparato veicolare, che si distingue per poter operare in VHF e UHF anche in modalità Full Duplex.

Il primo impatto con questo apparato ci è sembrato un *déjà vu*; abbiamo quindi ripreso il catalogo degli apparati Alinco, e ci siamo accorti che esistevano due apparati distinti, uno VHF e uno UHF esattamente uguali, per forma e dimensioni, al nuovo dual-band.

Come si vede dalla fotografia, l'ALD24E ha un pannello di controllo estremamente ordinato. Sulla sinistra si hanno quelli che sono i controlli più classici, e che riguardano l'ascolto in bassa frequenza (quindi volume e squelch) e la sintonia.

Quest'ultima può essere controllata, nel modo più elementare, da un encoder rotativo a scatti e da due tasti; la manopola

consente salti di frequenza di 12,5 o 25 kHz (selezionabili), mentre i tasti vengono utilizzati per salti di 1 MHz o il cambio banda.

Altri due controlli a pulsante sono stati inseriti in questa parte per poter variare la potenza di uscita (5 o 25 W sia in UHF che VHF), e per poter attivare la scansione automatica, della quale parleremo oltre. In centro un imponente display retroilluminato fornisce all'operatore tutte le informazioni riguardanti le modalità di lavoro della radio: potenza emessa, intensità del segnale ricevuto, frequenza attuale di lavoro, VFO in uso, memoria attivata ecc. A destra si hanno i controlli relativi all'im-

postazione della memoria, dello scostamento in trasmissione, del modo "dual", dello step di frequenza e del tone call (il classico 1750 Hz).

## Impostazione circuitale

Siamo rimasti impressionati positivamente dallo schema elettrico dell'apparato. Si tratta praticamente di due ricetrasmittitori separati dotati di un'unica scheda di controllo, naturalmente munita di CPU.

I trasmettitori hanno la medesima impostazione: un VCO viene controllato dalla tensione di errore del PLL e nello stesso tempo modulato dal segnale proveniente dal microfono. Segue una catena di amplificatori, culminante con un modulo ibrido di potenza, sulla cui uscita si trova il deviatore d'antenna RX/TX. Oltre lo stadio commutatore, che si avvale di diodi PIN, vi è un filtro atto a garantire la pulizia del segnale emesso e una prima preselezione per quanto riguarda il segnale ricevuto.

I due stadi di filtro, quello VHF e quello UHF, sono connessi a un unico filtro duplexer, che consente così di ritrovarsi un unico connettore di uscita comune a tutte e due le bande.

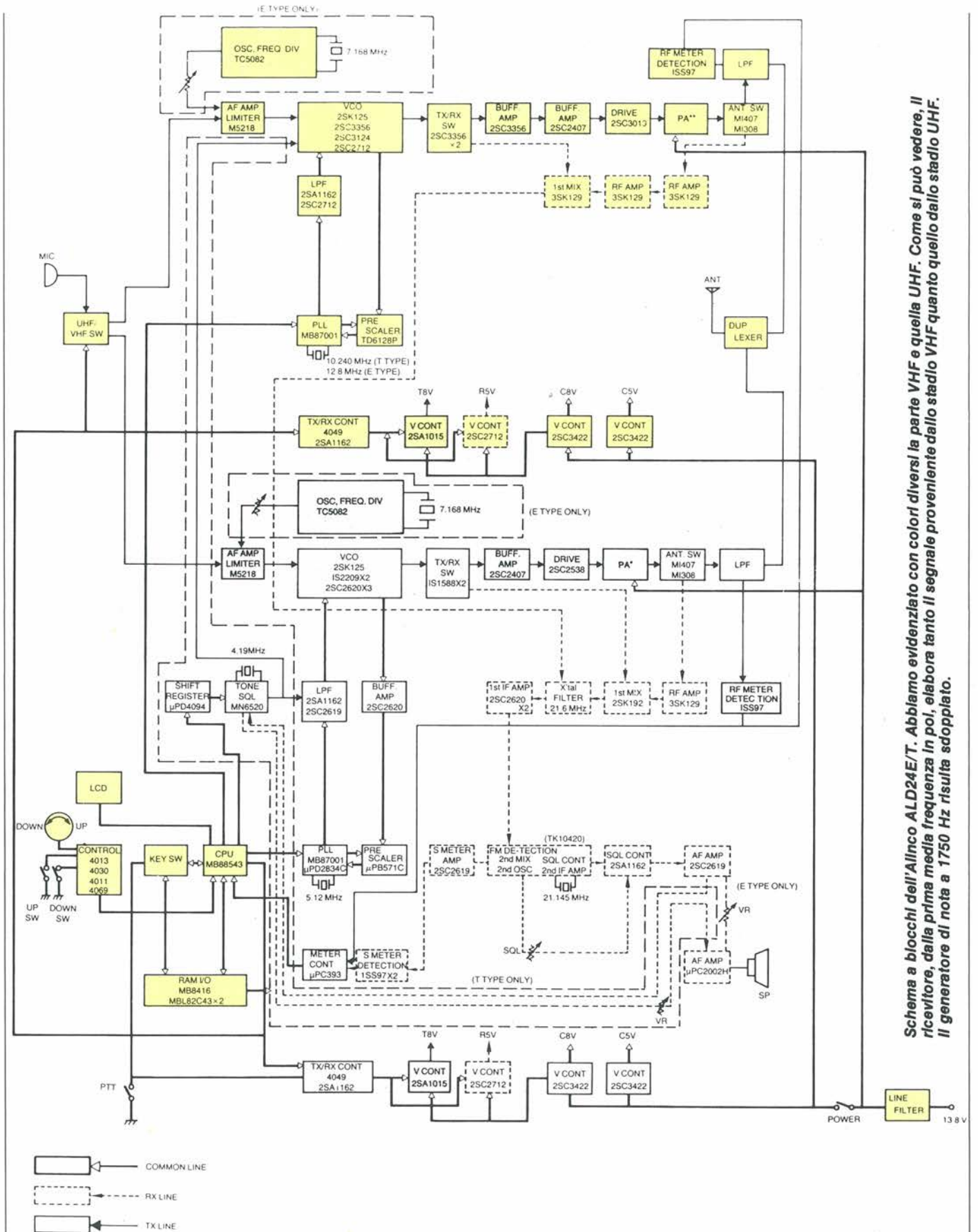
Le parti in comune per i trasmettitori si riducono allora alla CPU e al microfono, visto che anche il generatore di nota è stato sdoppiato.

La situazione è leggermente diversa per i ricevitori: dal filtro duplexer si passa al filtro di banda e al commutatore d'antenna a stato solido; il segnale giunge poi al preamplificatore e di seguito al mixer, che riceve il segnale di eterodina dal VCO. Il segnale a media frequenza così ottenuto va a un secondo mixer con discriminatore FM, che è comune per entrambi i ricevitori. Questa configurazione è senz'altro la più conveniente, dato che non è richiesta la ricezione contemporanea di due frequenze.

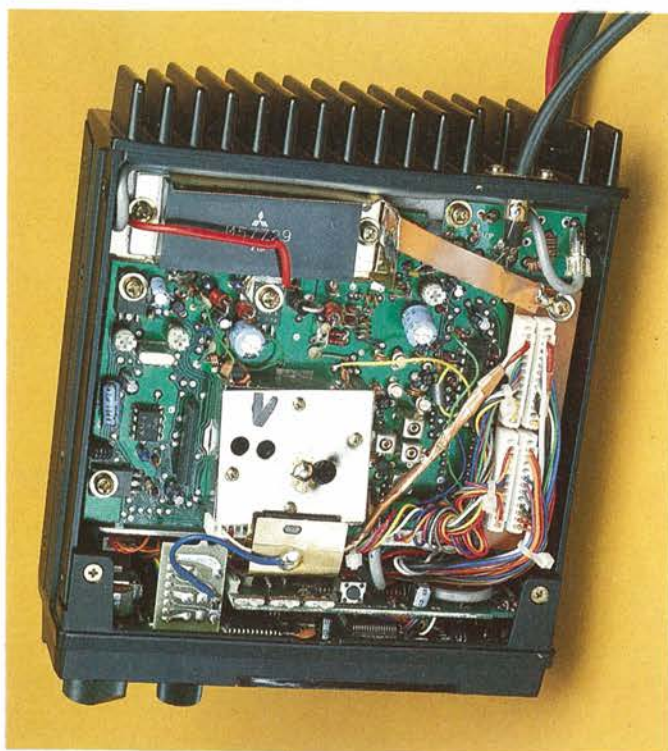
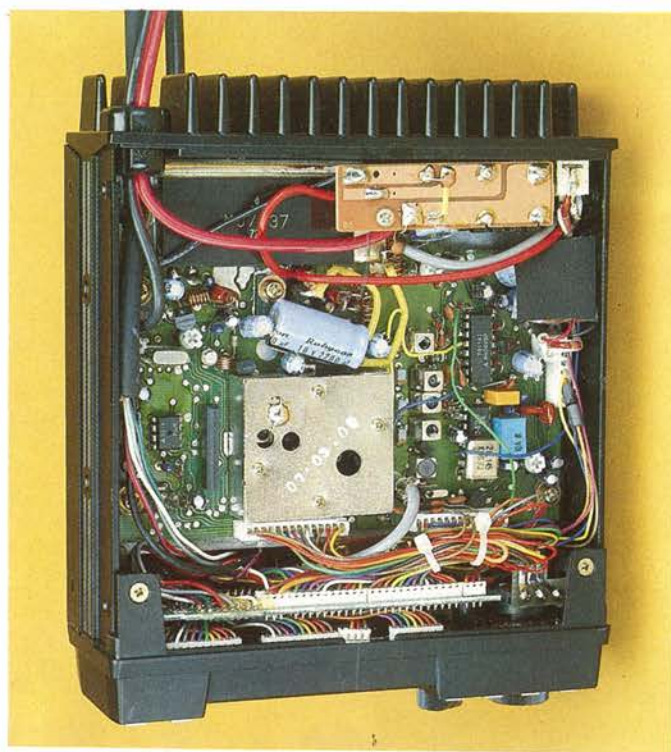
La prova è stata effettuata, come al solito, "su strada", con un occhio di riguardo verso i ricevitori. Questi non hanno denunciato notevoli desensibilizzazioni neppure nella nota piazza di Milano dove ci rechiamo per questo tipo di prove (qualcuno dice che il livello di RF presente in quella piazza potrebbe essere nocivo all'uomo...).

La configurazione circuitale, del resto, lascia già intravedere un risultato di questo tipo: in VHF un MOSFET a doppio gate si occupa della preamplificazione del





Schema a blocchi dell'Alinco ALD24E/T. Abbiamo evidenziato con colori diversi la parte VHF e quella UHF. Come si può vedere, il ricevitore, della prima media frequenza in poi, elabora tanto il segnale proveniente dallo stadio VHF quanto quello dallo stadio UHF. Il generatore di nota a 1750 Hz risulta sdoppiato.



**I due ricetrasmittitori dell'ALD24E sono separati anche fisicamente: nelle due foto sono visibili la parte VHF (a sinistra) e quella UHF (a destra). A queste sezioni si accede aprendo i due coperchi. La CPU è alloggiata dietro alla mascherina del pannello frontale, ed è appena visibile nella foto a destra.**

segnale, seguito dallo stadio mixer a FET con un filtro a 21,6 MHz uscita.

In UHF due stadi a dual gate MOSFET portano il segnale a livello accettabile per il mixer, che è costituito da un altro MOSFET.

L'ingresso dello stadio a media frequenza è dotato di un filtro a cristallo e da un amplificatore. Tutte le altre funzioni sono affidate a un circuito integrato che si occupa, tra l'altro, del controllo dello squelch e dell'indicazione del segnale.

L'apparato è dotato di due PLL, ovviamente uno per VHF e uno per UHF. Nonostante questo, all'operatore sembrerà di lavorare con due VFO in grado di sintetizzare tanto i 144 quanto i 430 MHz.

### L'unità di controllo a microprocessore

Lo schema elettrico di questa sezione è abbastanza semplice, quasi quanto uno schema a blocchi. Ciò grazie alla CPU che è in grado, da sola, di svolgere le molteplici funzioni affidategli. Il bus della CPU, a quattro bit, è connesso a due porte di I/O, una delle quali è connessa a una memoria RAM da 2 Kbyte. La seconda porta controlla invece la tastiera. I PLL e i display LCD vengono controllati direttamente dalla CPU, che si occupa anche della gestione della barra indicatrice della potenza e del segnale ricevuto.

### Operatività

La flessibilità di questo apparato è addirittura sbalorditiva. La prima cosa che appare, è che questo funziona esattamente come i suoi "fratelli" monobanda VHF e UHF.

L'apparato dispone di 21 memorie, due delle quali possono essere disposte come canali di chiamata. Un'altra memoria è utilizzabile come frequenza prioritaria, che verrà "testata" a intervalli regolari per controllarne lo status.

La scansione può essere effettuata attraverso tutte o alcune delle memorie: all'atto dell'inserimento della frequenza (o in qualunque altro momento), infatti, sarà sufficiente comunicare all'apparato di "saltare" quella certa memoria durante la scansione.

L'operatore ha a disposizione due VHF, i classici A e B che possono essere usati indipendentemente oppure assieme durante le operazioni in cross-band.

### Full Duplex

Ciò che rende unico questo apparato, è la possibilità di trasmettere in VHF e, contemporaneamente, di ricevere in VHF, o viceversa. Sebbene questo tipo di operazione sia proibito dalla Legge italiana, spesso può tornare utile, ad esempio, per monitorare una frequenza. Inoltre, dispo-

nendo di un filtro duplexer interno, è possibile la connessione diretta a un'antenna dual bander, senza peraltro pregiudicare le caratteristiche dell'apparato. Altri apparati dispongono di due uscite separate, che costringono all'acquisto di un filtro duplexer esterno: pochi infatti sono disposti a praticare due fori sulla carrozzeria della vettura per avere le antenne separate!

### Conclusione

Tecnicamente l'apparato è valido, come lo è l'interfaccia utente. La staffa di fissaggio sulla vettura è del tipo a installazione rapida, che libera da qualunque manovra scomoda l'utilizzatore.

I due PLL, poi, sono controllati da un sistema veramente buono, tanto da far sembrare che i PLL stessi lavorino entrambi sia in VHF che in UHF.

Gli unici difetti riscontrati sono: i tasti di lettura e scrittura della memoria, che sono troppo vicini l'uno all'altro.

In definitiva si tratta di un ottimo apparato, che unisce prestazioni di rispetto a dimensioni contenute e, soprattutto, a un prezzo concorrenziale.

Si ringrazia la GBC S.p.A. per averci messo a disposizione l'apparato per la prova.

 **SCOPE** superior metal detectors

DISTRIBUITI DALLA

**GBC**

**METADEC<sub>II</sub>**

**PROMET<sub>II</sub>**

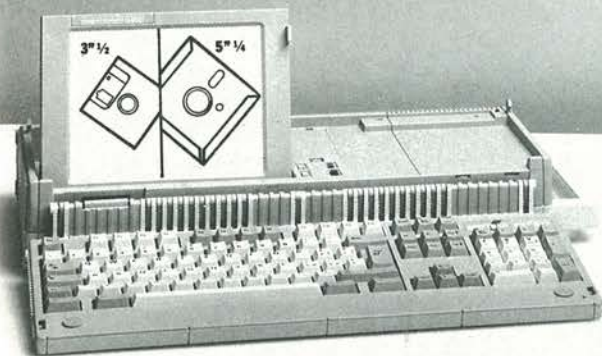


**METADEC<sub>II</sub>**

- Cercametalli di alta tecnologia, vince le interferenze del terreno
- Braccio telescopico regolabile
- Alimentazione: 12 pile stilo 1,5V
- Controllo usura pile
- Altoparlante incorporato
- Profondità di rilevazione da 45 cm. a 250 cm.
- Peso 2,2 kg.
- **SM/9950-10**

**PROMET<sub>II</sub>**

- Cercametalli di alta tecnologia, elimina le interferenze del terreno
- Professionale per grandi profondità
- Braccio telescopico regolabile
- Alimentazione: 12 pile stilo 1,5V
- Altoparlante incorporato
- Profondità di rilevazione 40 cm. per monete singole, ad alcuni metri per grandi masse.
- Peso 2,1 kg.
- **SM/9940-10**



PPC 512 SD L. 999.000 (+IVA)



PC 1512 SD MM L. 999.000 (+IVA)

## DUE COMPUTER SONO MEGLIO DI UNO (DUE COMPUTER E AM-LINK A POCO PIU' DI 2 MILIONI)



### LIBERTÀ ASSOLUTA

Collega insieme un fantastico portatile Amstrad e un PC professionale Amstrad: scoprirai quanta potenza e libertà hai a tua disposizione. Ora puoi usare e trasferire dati e programmi sia su 3"1/2, sia su 5"1/4; puoi trasferire le tue informazioni quando vuoi, e velocemente, dal portatile al PC e viceversa; puoi impiegare l'intero sistema come una piccola rete locale con tutte le risorse a disposizione da ciascuna tastiera, e... mille altre cose ancora.

### LIBERTÀ DI COLLEGAMENTO

AM-LINK è l'eccezionale software di comunicazione Amstrad che ti permette questo collegamento con 199.000 lire, cavo incluso.

### LIBERTÀ DI SCELTA

Solo Amstrad ti consente di crearti le combinazioni che più si adattano alle tue necessità con una vasta gamma di prodotti: dal portatile PPC 512 SD (512 K RAM, 1 ED. 3"1/2 da 720 Kb, L. 999.000) al PPC 640 DD (640 K RAM, 2 ED. 3"1/2 da 720 Kb, Modem tipo Hayes 2400 baud, L. 1.599.000); dal fantastico PC 1512 SD MM (512 K RAM, 1 ED. 5"1/4 da 360 Kb, L. 999.000) al PC 1640 HD ECD, 1 Hard Disk da 20 Mb, 1 ED. 5"1/4 da 360 Kb e video grafico avanz., colori, compat. EGA, CGA, MDA, L. 2.899.000).



### LIBERTÀ DI PREZZO

Così scopri che con 2.000.000 hai un ottimo sistema globale e — se ti occorre tanta potenza — con 4.000.000 puoi disporre di un sistema universale con capacità illimitate. C'è qualcun altro che può darti tutto questo?

### LIBERTÀ DI STAMPA

Naturalmente da Amstrad non potevano mancare stampanti dall'eccezionale rapporto prezzo/prestazioni, dalla DMP 3160 (160 cps, 80 colonne, L. 399.000) alla LQ 3500 (24 aghi NLQ, 200 cps, 80 colonne) alla DMP 4000, (200 cps, 136 colonne, L. 649.000).

### SERVIZIO PRONTO AMSTRAD

Se vuoi saperne di più telefona allo 02/26410511, oppure scrivi a Casella Postale 10794 - 20124 Milano.

### LITROVI QUI

Questi prodotti sono disponibili presso i numerosissimi punti vendita Amstrad. Cerca quello più vicino su "Amstrad Magazine" in edicola.

Prezzi come da listino al pubblico dell'1/7/88 +IVA.



DALLA PARTE DEL CONSUMATORE

# HC

# MULTIMETRI DIGITALI



## MULTIMETRO DIGITALE TASCABILE MOD. HC 920 R

Solido, maneggevole, compatto, racchiude in piccole dimensioni la sofisticata tecnologia degli strumenti di misura professionali.

### CARATTERISTICHE TECNICHE

Visualizzazione: Display LCD a 3, 5 cifre

Commutatore rotante di posizionamento

**Dispositivo che blocca la lettura visualizzata**

Indicazione automatica della polarità (-)

Segnalazione di batteria scarica

Buzzer di controllo

Temperatura di funzionamento: -25 +70°C

Alimentazione: 2 batterie a bottone LR44 oppure SR44

Assorbimento: 3 mW

Dimensioni: 52 x 111 x 10 mm

### PORTATE

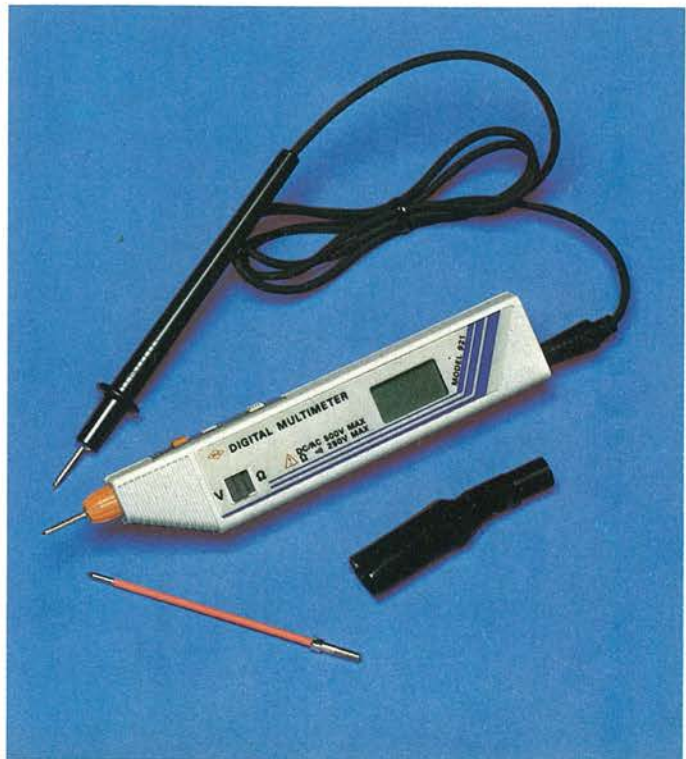
Tensioni c.c.: 200 mV ÷ 500 V - Precisione ± 1%

Tensioni c.a.: 2 ÷ 500 V - Precisione ± 2%

Resistenze: 200 Ω ÷ 20 MΩ - Precisione ± 2%

Prova diodi

TS/3062-00



## MULTIMETRO DIGITALE A STILO MOD. HC921

Innovativo ed ergonomico. È lo strumento di misura da taschino, indispensabile ai tecnici e ai riparatori.

### CARATTERISTICHE TECNICHE

Visualizzazione: Display LCD a 3, 5 cifre

Tasti per selezione funzioni, c.c./c.a., ON/OFF

**Dispositivo che blocca la lettura visualizzata**

Indicazione automatica della polarità (-)

Segnalazione di batteria scarica

Buzzer di controllo

Temperatura di funzionamento: -25 +70°C

Alimentazione: 2 batterie a bottone LR 44 oppure SR 44

Dimensioni: 30 x 161 x 22 mm

### PORTATE

Tensioni c.c.: 200 mV ÷ 500 V - Precisione ± 0,7%

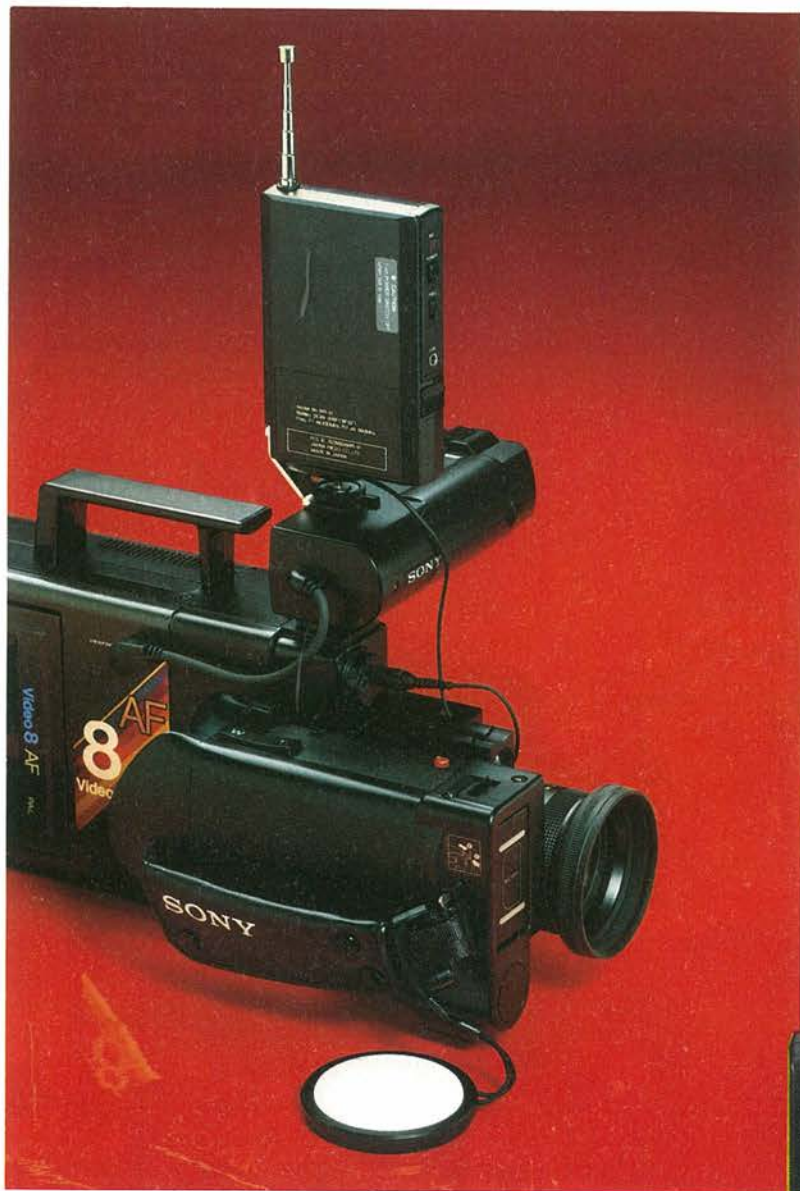
Tensioni c.a.: 2 ÷ 500 V - Precisione ± 1,2%

Resistenze: 200 Ω ÷ 20 MΩ - Precisione ± 1%

TS/3064-00



## SISTEMA MICROFONICO IN FM



### SISTEMA MICROFONICO IN FM MOD. WMS-20

Particolarmente adatto tra intervistatore e operatore munito di videocamera.

La frequenza di lavoro, nella gamma dei 49 MHz, non è normalmente usata per le trasmissioni radiofoniche.

È composto da: una sezione trasmettitore (MOD. WM-10)  
una sezione ricevitore (MOD. WR-10)

Sono in dotazione due microfoni tipo electret condenser uno con l'impugnatura, l'altro a clip. L'autonomia di funzionamento in ricezione/trasmissione con una sola batteria, è di circa 20 ore.

RQ/4060-00

### CARATTERISTICHE

#### Trasmettitore

Frequenza di trasmissione:

F1 - 49,830 MHz

F2 - 49,890 MHz

Modulazione: in FM

Sensibilità di modulazione:

94 dB a 3,3 kHz

Batteria (non fornita):

1,5 V tipo AA

Assorbimento: 27 mA

Dimensioni: 83 x 63 x 22 mm

Peso: 110 g, batteria compresa

#### Microfoni

(electret condenser):

1 - con impugnatura

1 - tipo a clip

Accessori forniti:

1 custodia per trasporto

1 schermo antivento

#### Ricevitore

Frequenza di ricezione:

F1 - 49,830 MHz

F2 - 49,890 MHz

sistema a doppia

supereterodina

Sensibilità di ricezione:

2  $\mu$ V/m

Batteria (non fornita):

9 V tipo 6F22

Assorbimento: 20 mA

Uscita monitor:

0,6 V/impedenza 10  $\Omega$

Uscita microfono:

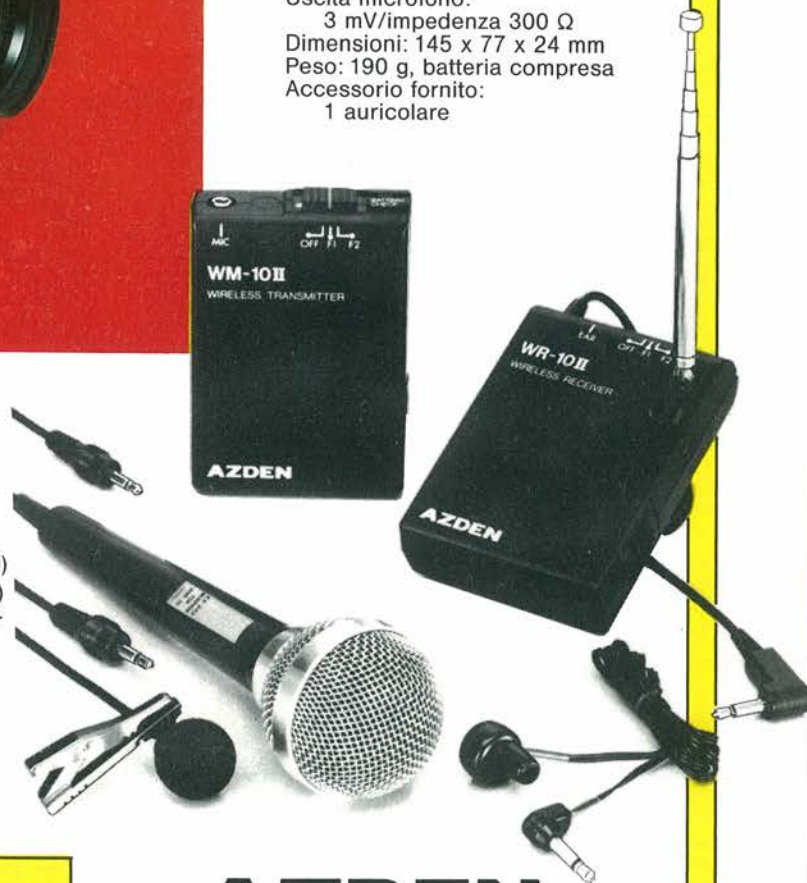
3 mV/impedenza 300  $\Omega$

Dimensioni: 145 x 77 x 24 mm

Peso: 190 g, batteria compresa

Accessorio fornito:

1 auricolare



Distribuiti dalla

**GBC**

**AZDEN**

**RICETRASMETTITORI  
VEICOLARI VHF/FM**



**ZR/7215-00**

**USO  
RADIO  
AMATORIALE  
144 MHz  
430 MHz**

**RICETRASMETTITORE VEICOLARE VHF  
"ALINCO" MOD. 22 E**

L'avanzata ingegneria e l'alta tecnologia condensata fanno di questo trasmettitore, un sicuro mezzo di collegamento; dotato di cristalli liquidi che indicano l'esatta frequenza di lavoro, le memorie e le funzioni. Gamme di frequenza: 144 ÷ 146 MHz  
Con possibilità di espansione da 140 ÷ 160 MHz  
Modulazione: FM F3  
Alimentazione: 13,8 Vc. c.  
Assorbimento ricezione: 300 mA  
Assorbimento trasmissione: 5 A max  
Impedenza antenna: 50 Ω  
Dimensioni: 164x40x140 mm  
Peso: 1,2 kg

**TRASMETTITORE**

Potenza di uscita: 25 W max  
Tipo di emissione: 16 F3  
Deviazione frequenza max: ± 5 kHz  
Spurie emesse: < 60 dB  
Microfono: a condensatore

**RICEVITORE**

Sistema di ricezione: supereterodina doppia conversione  
Modulazione: 16 F3  
Frequenza intermedia: 21,6 MHz - 455 kHz  
Sensibilità: 12 dB SINAD < 0,16 μV  
Potenza uscita audio: 2 W  
Impedenza altoparlante: 8 Ω

**Codice GBC ZR/7215-00**



**ZR/7235-00**

**RICETRASMETTITORE VEICOLARE A DOPPIA  
BANDA VHF/UHF "ALINCO" - MOD. ALD-24**

Ultimo prodotto della nota serie "ALINCO" per i radioamatori più esigenti.

Gamme di frequenza: VHF = 144 ÷ 146 MHz  
UHF = 430 ÷ 440 MHz  
Passo di canali: VFO-A 12,5 kHz - VFO-B 25 kHz  
Impedenza antenna: 50 Ω  
Alimentazione: 13,8 Vc. c.  
Corrente assorbita a 13,8 V:  
Ricezione: (posizione STAND BY) 300 mA  
Trasmissione: 25 W - 5 A / 5 W - 2,5 A  
Dimensioni: 140 x 50 x 164 mm  
Peso: 1,2 kg

**TRASMETTITORE**

Potenza di uscita: 25 W e 5 W  
Tipo di emissione: 16 F3  
Sistema di modulazione: reattanza variabile FM  
Microfono: tipo a condensatore  
Spurie emesse: < 60 dB  
Modo operante: Simplex/Duplex

**RICEVITORE**

Sistema di ricezione: supereterodina a doppia conversione  
Sistema di modulazione: 16 F3  
Frequenza intermedia: 1° 21,6 MHz / 2° 455 kHz  
Sensibilità: 12 dB SINAD a 0,16 μV  
Selettività: > ± 6 kHz a 6 dB < ± 12 kHz a -60 dB  
Potenza audio: > 2 W  
Impedenza altoparlante: 8 Ω

**Codice GBC ZR/7235-00**

**RICETRASMETTITORI  
VEICOLARI VHF-UHF/FM**

# INDISPENSABILE !!

## LE PAGINE GIALLE DELLA RADIO

Il termine Pagine Gialle è metaforico di ogni indagine per la scoperta di ciò che è utile. Qui ci si rivolge a coloro per i quali è utile sapere che si deve fare, pur non avendo eccessiva esperienza, per trasformare un radiostazione domestica di radioascolto a cavallo delle onde hertziane ed entusiasinarsi ascoltando musiche, costumi e folklore dei Paesi più remoti. Il volume è diviso in due parti, la prima co-

struttiva, la seconda ricca di dati relativi alle più importanti emittenti di radiodiffusione internazionale.

Pag. 192 L. 24.000



## LE PAGINE GIALLE DELLA RADIO

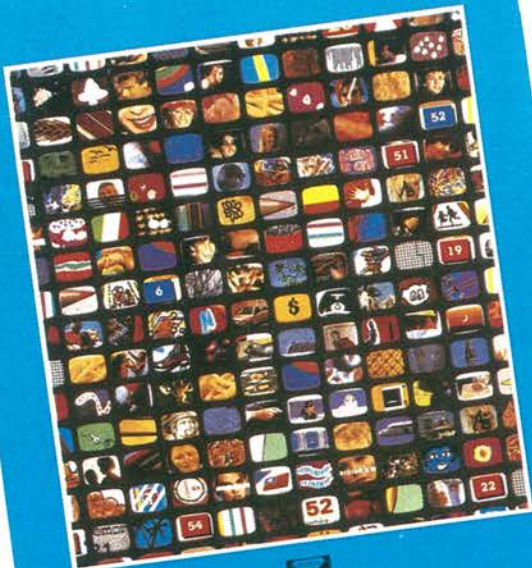
Una guida pratica al radioascolto in onde corte

di FABIO VERONESE E PAOLO GERVASIO



## TV DXING, NUOVA FRONTIERA

Come ricevere immagini televisive dai paesi di tutto il mondo



## TV DXING, NUOVA FRONTIERA

Perché limitarsi ai telegiornali e alle telenovelas quando è possibile estrarre dall'etere le trasmissioni televisive provenienti dai Paesi più lontani? Andare a caccia delle TV estere non è difficile, non occorrono né apparecchiature costose, come nel caso delle TV via satellite, né unità riceventi sofisticate. Per dedicarsi al TV DXING, è suffi-

ciente potenziare di quel tanto che basta il sistema di antenne che già si ha a disposizione e avere in casa un televisore. È ciò che insegna questo libro, partendo da zero e spiegando tutti i segreti e i trucchi del mestiere.

Pag. 160 L. 21.000

Descrizione	Codice	Q.tà	Prezzo unitario	Prezzo Totale
LE PAGINE GIALLE DELLA RADIO	8027		L. 24.000	
TV DXING, NUOVA FRONTIERA	8035		L. 21.000	

Desidero ricevere il materiale indicato nella tabella, a mezzo pacco postale al seguente indirizzo:

Nome

Cognome

Via

Città  C.A.P.

Data

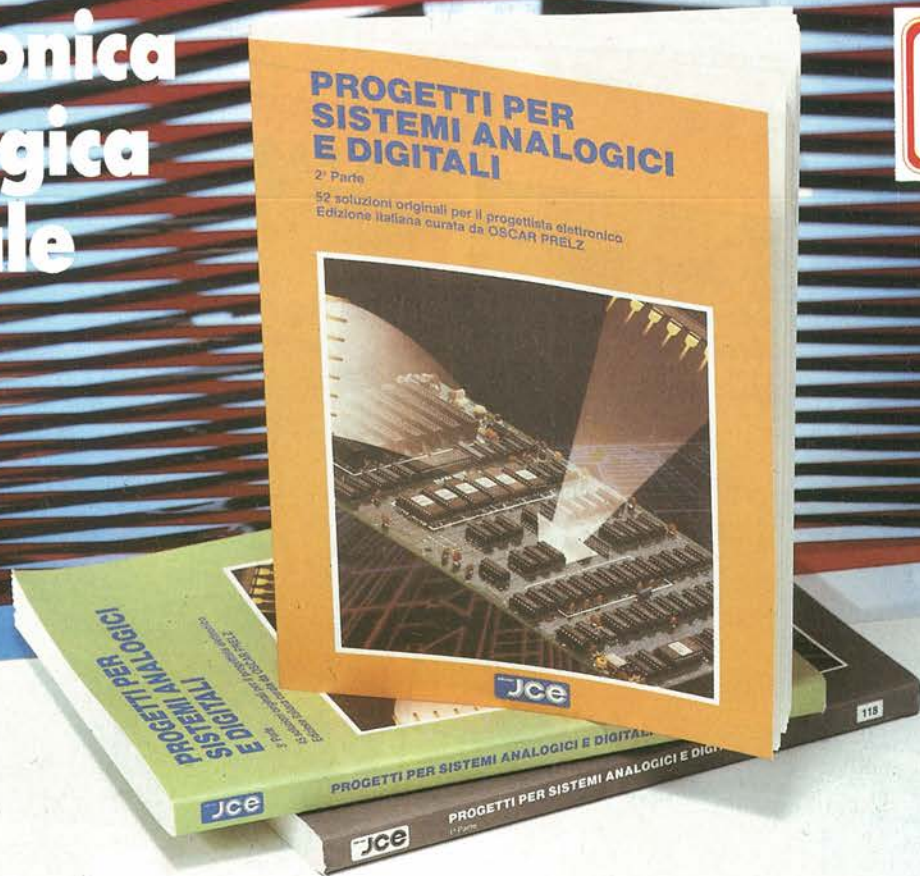
**PAGAMENTO:**  
 Anticipato, mediante assegno bancario o vaglia postale per l'importo totale dell'ordinazione  
 Contro assegno, al postino l'importo totale. AGGIUNGERE: L. 4.000 per contributo fisso spedizione. I prezzi sono comprensivi di I.V.A.  
 La fattura viene rilasciata su richiesta solo per importi superiori a L. 75.000



CASELLA POSTALE 118  
20992 CINISELLO BALSAMO

ACCETTANO FOTOCOPIE DI QUESTO MODULO D'ORDINE

# Elettronica Analogica Digitale



SI ACCETTANO FOTOCOPIE DI QUESTO MODULO D'ORDINE

Descrizione	Codice	Q.tà	Prezzo unitario	Prezzo Totale
PROGETTI PER SISTEMI ANALOGICI E DIGITALI - 1ª PARTE	8022		L. 25.000	
PROGETTI PER SISTEMI ANALOGICI E DIGITALI - 2ª PARTE	8023		L. 25.000	
PROGETTI PER SISTEMI ANALOGICI E DIGITALI - 3ª PARTE	8024		L. 25.000	

Desidero ricevere il materiale indicato nella tabella, a mezzo pacco postale al seguente indirizzo:

Nome

Cognome

Via

Città

Data    C.A.P.

SPAZIO RISERVATO ALLE AZIENDE - SI RICHIEDE L'EMISSIONE DI FATTURA

Partita I.V.A.

**PAGAMENTO:**

- Anticipato, mediante assegno bancario o vaglia postale per l'importo totale dell'ordinazione.
  - Contro assegno, al postino l'importo totale
- AGGIUNGERE: L. 4.000 per contributo fisso spedizione. I prezzi sono comprensivi di I.V.A.



**CASELLA POSTALE 118**  
20092 CINISELLO BALSAMO

## PROGETTI PER SISTEMI ANALOGICI E DIGITALI - PRIMA PARTE

Cinquantasei idee, cinquantasei progetti originali completi per il professionista, lo studente, lo sperimentatore elettronico. Un vasto, armonico repertorio del meglio dalla famosa pubblicazione tedesca Funkschau, la più quotata e seguita nel Paese che è per antonomasia il più sensibile alle tecnologie d'avanguardia: si spazia da una nutrita collezione di realizzazioni in radiofrequenza (ci sono, tra l'altro, un trasmettitore SSB per Onde Corte, una stazione televisiva in UHF, un accordatore d'antenna per ricetrans amatoriali e molte altre idee) a tanti preziosi strumenti per il laboratorio (alimentatore regolabile da 30 ampère, frequenzimetro elettronico a ultrasuoni, analizzatore logico a 16 LED eccetera), a mille altre proposte utili per la casa, l'auto, l'hobby, la vita di tutti i giorni. E di tutti, ma proprio di tutti i progetti, il tracciato del circuito stampato e il piano di montaggio della componentistica!

Pag. 178 Cod. 8022 L. 25.000

## SECONDA PARTE

Dunque, che cosa costruiamo oggi? L'imbarazzo è solo nella scelta: ci si può cimentare col misuratore di radioattività o dell'umidità atmosferica, con una serratura elettronica, con un generatore di eco, riverbero e coro o con una qualsiasi altra delle 52 fantasmagoriche idee proposte in questo volume. C'è persino un circuito col quale diventa possibile osservare all'oscilloscopio, una alla volta, le righe del segnale di sincronismo di un TV. E una serratura elettronica a tastiera che può essere aperta con una sola delle 15972 combinazioni possibili. E anche... ma non vogliamo togliervi il gusto di scoprire, una per una, le cinquantadue piccole meraviglie illustrate in queste pagine che, ne siamo certi, faranno a lungo la gioia di tutti gli sperimentatori elettronici.

Pag. 160 Cod. 8023 L. 25.000

## TERZA PARTE

Vita nuova in laboratorio! Basta con i circuiti visti e rivisti o scopiazzati malamente dalle pubblicazioni straniere che certa stampa tecnica continua a propinare: con questo libro, vi procurerete una scorta di ben 46 superprogetti nuovi di zecca, tutti perfettamente funzionanti e collaudati. Oltre 180 pagine zeppe di novità utili, interessanti, divertenti: dall'igrometro elettrico al convertitore per la gamma radiantistica dei 23 centimetri, dal tasto Morse elettronico alla stazione di saldatura e dissaldatura, dal caricacumulatore NiCd al misuratore dell'angolo di fase. E infine, tutti i progetti sono corredati di ampie, chiarissime monografie teorico-pratiche, dei circuiti stampati con i relativi piani di montaggio nonché di ogni altra indicazione utile per realizzare subito e con pieno successo quello che più vi piace!

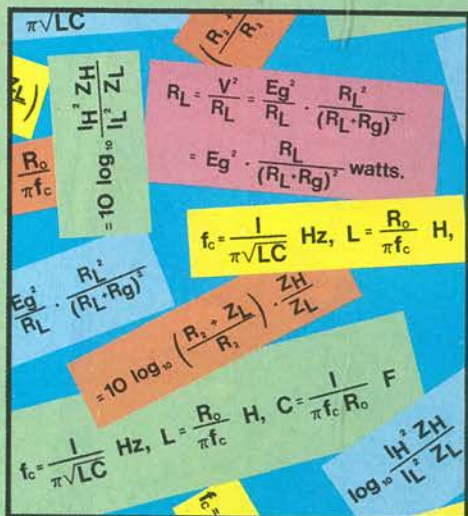
Pag. 190 Cod. 8024 L. 25.000

# INDISPENSABILE PER TUTTE LE VOSTRE APPLICAZIONI

## TUTTE LE FORMULE DELL'ELETTRONICA N° 1

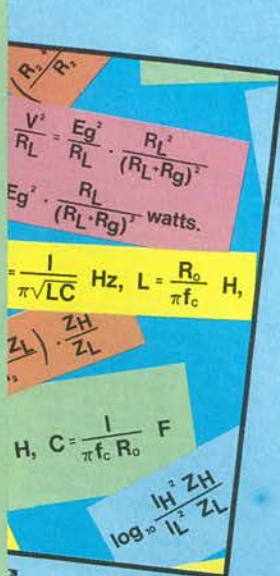
Un manuale completo per lo studente, il professionista,  
lo sperimentatore

di F.A. WILSON



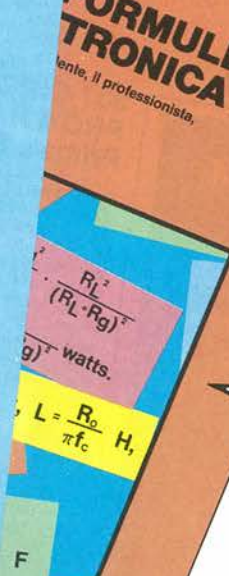
## LE FORMULE DELL'ELETTRONICA N° 2

per lo studente, il professionista,



## LE FORMULE DELL'ELETTRONICA N° 3

per lo studente, il professionista,



# TUTTE LE FORMULE DELL'ELETTRONICA

### VOLUME N° 1

L'Elettronica, tra i vari rami del sapere scientifico, è uno dei più ricchi di algoritmi, di unità di misura e di formule. Tante, tantissime, troppe per essere ricordate a memoria. Ecco dunque, assai sentita, la necessità di disporre di una fonte unica da cui ricavare velocemente tutte le espressioni analitiche di quotidiano uso nel lavoro. Questo è il primo di tre volumi che soddisfano quella necessità, costituendo un'opera che si ripagherà da sola migliaia di volte nel corso dei numerosi anni in cui verrà consultata.

Pag. 224

L. 25.000

### VOLUME N° 2

Tutti conoscono le semplicissime espressioni algebriche che regolano la legge di Ohm in corrente continua. Ma chi può sinceramente affermare di ricordare prontamente a memoria tutte quelle che esprimono il comportamento dei circuiti magnetici? Eppure, queste formule sono di vitale importanza per progettare una macchina elettrica, per esempio un motore. L'elettronica, come scienza fisica, non può fare a meno di nu-

meri e calcoli, e il ricorso a formule da manuale, anche se arido e spesso noioso, è inevitabile. Ecco qui la fonte, è questo libro, secondo di una collana di tre volumi nei quali sono state raccolte tutte, ma proprio tutte le formule utili a chi, sperimentatore, progettista, professionista o studioso, ha a che fare con l'elettronica.

Pag. 224

L. 25.000

### VOLUME N° 3

L'Elettronica non può prescindere dalla matematica. Si sa che per un tecnico non è indispensabile conoscere a memoria i complessi sistemi di equazioni differenziali che regolano i circuiti più articolati, ma nella pratica quotidiana di laboratorio occorre assai sovente fare ricorso all'applicazione di qualche formula da manuale scolastico. Questo volume raccoglie in un compendio unico, da tenere a portata di mano, tutte le formule utili. Si può affermare con certezza che un libro come questo sarà spesso oggetto della riconoscenza di chi lo possiede.

Pag. 192

L. 25.000

SI ACCETTANO FOTOCOPIE DI QUESTO MODULO D'ORDINE

Descrizione	Codice	Q.tà	Prezzo unitario	Prezzo Totale
TUTTE LE FORMULE DELL'ELETTRONICA VOL. 1°	8046		L. 25.000	
TUTTE LE FORMULE DELL'ELETTRONICA VOL. 2°	8047		L. 25.000	
TUTTE LE FORMULE DELL'ELETTRONICA VOL. 3°	8048		L. 25.000	

Desidero ricevere il materiale indicato nella tabella, a mezzo pacco postale al seguente indirizzo:

Nome

Cognome

Via

Città

Data    C.A.P.

SPAZIO RISERVATO ALLE AZIENDE - SI RICHIEDE L'EMISSIONE DI FATTURA

Partita I.V.A.

PAGAMENTO:

Anticipato, mediante assegno bancario o vaglia postale per l'importo totale dell'ordinazione.

Contro assegno, al postino l'importo totale

AGGIUNGERE: L. 4.000 per contributo fisso spedizione. I prezzi sono comprensivi di I.V.A.

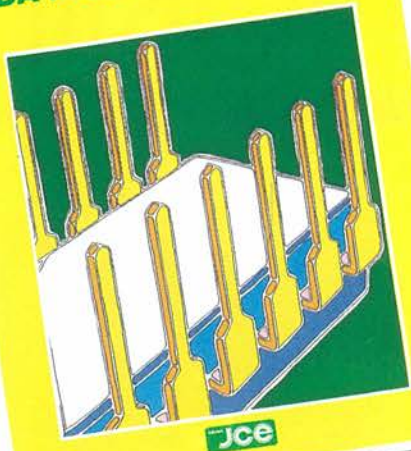
La fattura viene rilasciata su richiesta solo per importi superiori a L. 75.000

Gruppo Editoriale  
**JCE**

**CASELLA POSTALE 118**  
20092 CINISELLO BALSAMO



I GRANDI LIBRI DI **elektor**  
**ELETTRONICA  
 DA FARE N° 1**



Jce

**ELETTRONICA  
 DA FARE  
 N° 1 e N° 2**

I progetti della rivista olandese Elektor — pubblicata mensilmente in 4 lingue diverse — godono di una meritatissima fama a livello mondiale. Ognuno di essi, si può dire, rappresenta un'idea nuova, uno spunto utile per i tecnici elettronici: dai semplici hobbisti, agli studenti, ai più maturi professionisti.

Questo volume offre una raccolta antologica del meglio di quei progetti: quelli che hanno riscosso maggior successo, quelli che sono diventati autentiche pietre miliari della sperimentazione elettronica. Delle varie versioni di idee simili, si è sempre scelto quella tecnologicamente più attuale e perfezionata. Questo libro presenta, insomma, un'autentico repertorio di preziose, sperimentate, create, mettere a punto con le proprie mani quei circuiti che rappresentano la quotidianità del suo hobby o della sua professione. Chi non disdegna di cimentarsi con stagno e saldatore troverà, in queste pagine, di che soddisfare ogni suo desiderio nei più svariati settori dell'elettronica applicata.

Ciascun montaggio presentato reca, oltre a una dettagliata analisi dei principi di funzionamento e delle modalità costruttive, i piani per la realizzazione dei moduli a circuito stampato che consentono una duplicazione rapida e scevra da problemi del prototipo originariamente allestito dai tecnici di Elektor.



L. 26.000

I GRANDI LIBRI DI **elektor**  
**302 CIRCUITI  
 PRONTI DA REALIZZARE**

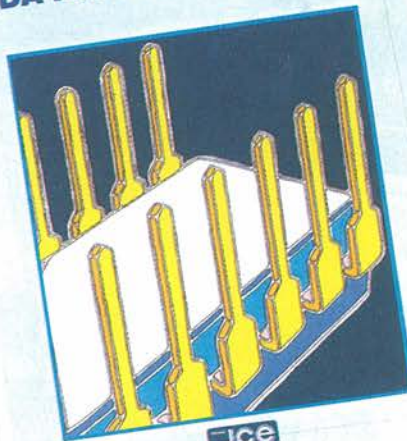
2ª Parte



Jce

L. 26.000

I GRANDI LIBRI DI **elektor**  
**ELETTRONICA  
 DA FARE N° 2**



Jce

L. 26.000

Descrizione	Codice	Q.tà	Prezzo unitario	Prezzo Totale
301 CIRCUITI PRONTI DA REALIZZARE Prima Parte	8031		26.000	
301 CIRCUITI PRONTI DA REALIZZARE Seconda Parte	8032		26.000	
302 CIRCUITI PRONTI DA REALIZZARE Prima Parte	8033		26.000	
302 CIRCUITI PRONTI DA REALIZZARE Seconda Parte	8034		26.000	
ELETTRONICA DA FARE N° 1	8039		26.000	
ELETTRONICA DA FARE N° 2	8040		26.000	

Desidero ricevere il materiale indicato nella tabella, a mezzo pacco postale al seguente indirizzo:

Nome

Cognome

Via

Città

Data    C.A.P.

SPAZIO RISERVATO ALLE AZIENDE - SI RICHIEDE L'EMISSIONE DI FATTURA

Partita I.V.A.

**PAGAMENTO**

- Anticipato, mediante assegno bancario o vaglia postale per l'importo totale dell'ordinazione.
- Controassegno, al postino l'importo totale.

AGGIUNGERE L. 4.000 per contributo fisso spedizione. I prezzi sono comprensivi di I.V.A.



**CASELLA POSTALE 118**  
 20092 CINISELLO BALSAMO

New  
della collana

Jce

# MANUALI DI ELETTRONICA

## PROGETTAZIONE DEI CIRCUITI A FET E MOS-FET

Teoria e pratica dei dispositivi ad effetto di campo

di DIETER NÜHRMANN



Jce

Pag. 134  
L. 20.000

## PROGETTAZIONE DEI CIRCUITI A FET E MOS-FET

I transistori "unipolari" ad effetto di campo, nelle varie versioni (J-FET, IG-FET, MOS-FET, VMOS-FET di potenza) si sono affermati come componenti di primaria importanza per i più diversi tipi di circuiti elettronici, grazie alle caratteristiche peculiari che offrono al progettista ed allo sperimentatore.

Questo libro presenta al professionista e all'appassionato di elettronica, in modo semplice e pratico, gli elementi teorici e le formule di calcolo per la progettazione dei più importanti tipi di schemi applicativi che utilizzano questi dispositivi. Esso costituisce quindi un valido strumento di lavoro e contribuisce alla risoluzione dei molteplici problemi dovuti alla scelta del circuito che meglio risponda, per efficienza e modernità di concezione, ai requisiti di progettazione. Tutti i principali circuiti applicativi vengono presi in considerazione sulla base di numerose figure e relativi calcoli di progetto, accompagnati da esempi numerici.

## STRUMENTI ELETTRONICI PER IL TECNICO DI LABORATORIO

Costruzione, funzionamento, tecniche di misura



Jce

Pag. 176  
L. 25.000

## PROGETTI PER SISTEMI ANALOGICI E DIGITALI Prima Parte

Raccolta di progetti, sapientemente descritti e accessibili senza difficoltà. Riguardano i settori delle telecomunicazioni, consumer, strumentazione, regolazioni industriali e radioamatoriali. C'è quanto basta per soddisfare i più svariati campi di interesse nell'elettronica applicata.

Fonte di apprendimento pratico e di arricchimento delle cognizioni costruttive.

Il valore dell'opera consiste, anche, nel fatto che i progetti contenuti sono realizzazioni dei laboratori Franzis', la più autorevole Casa Editrice della Germania Occidentale in materia elettronica. I progetti di Funkschau, per intenderci, i tipi di Funkschau, per intenderci, i progetti sono presentati in forma completa, dallo schema elettrico al circuito stampato con i componenti montati.

## PROGETTI PER SISTEMI ANALOGICI E DIGITALI

1ª Parte

20 soluzioni originali per il progettista elettronico. Edizione italiana curata da OSCAR PIRELLI.



Jce

Pag. 180  
L. 25.000

## STRUMENTI ELETTRONICI PER IL TECNICO DI LABORATORIO

Chiunque si interessi di elettronica pratica desidera poter disporre di strumenti di misura economici ed efficienti. Questo libro intende offrire loro tali mezzi. L'Autore ha raccolto in esso le descrizioni, complete di schemi che ne consentono l'autocostruzione, di molti fra gli strumenti di misura più utili in laboratorio. Non limitandosi agli apparecchi che visualizzano i valori di tensioni, correnti, fattori di distorsione, frequenze, capacità, resistenze induttanze, ecc., vengono illustrati anche i circuiti di voltmetri digitali, oscillatori per misure e prova di apparecchi elettronici, e provatransistor.

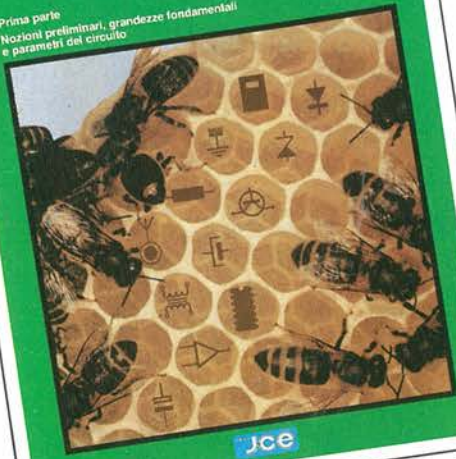
Non manca la descrizione di generatori di BF e RF.

Grazie alla sua lunga esperienza, l'Autore cura soprattutto gli aspetti pratici, puntando sugli apparecchi di sicuro rendimento e illustrando oltre agli schemi anche i principi di funzionamento ed uso. Completano il volume utili consigli per l'autocostruzione da parte degli appassionati che vogliono arricchire il loro laboratorio, acquisendo allo stesso tempo nuove interessanti conoscenze sulle tecniche di misura.



## IL GRANDE LIBRO DEGLI APPUNTI DI ELETTRONICA

Prima parte  
Nozioni preliminari, grandezze fondamentali e parametri del circuito



Jce

Pag. 354  
L. 28.000

## ALIMENTATORI PER CIRCUITI ELETTRONICI

Il progresso nell'integrazione dei circuiti regolatori, anche complessi, rende abbastanza semplice la realizzazione di stabilizzatori di tensione, alimentatori da laboratorio e caricabatterie efficaci, potenti ed economici. Questo libro aiuta il tecnico professionista e l'amatore nella scelta dei progetti e degli schemi più adatti ai propri scopi. La descrizione di diverse applicazioni già realizzate o sperimentate dall'Autore è accompagnata da molti suggerimenti e consigli pratici. La teoria è ristretta al puro indispensabile, e i calcoli ridotti al minimo, per la comprensione più agevole.

## ALIMENTATORI PER CIRCUITI ELETTRONICI

Regolazione di tensioni e correnti con circuiti a semiconduttori

di JURGEN STROBEL



Jce

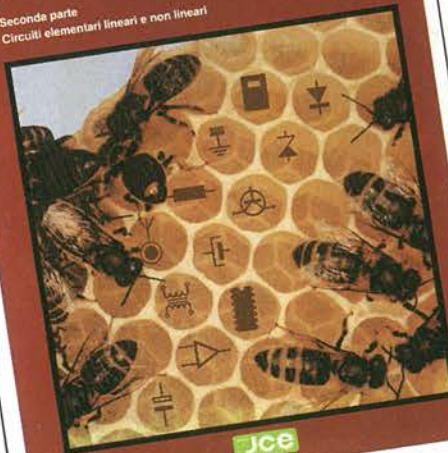
Pag. 128  
L. 20.000

## IL GRANDE LIBRO DEGLI APPUNTI DI ELETTRONICA Prima e Seconda Parte

Non è facile improvvisarsi un buon tecnico elettronico perché difficilmente la tecnica elettronica è intuibile da chi si accosta per la prima volta. Conoscenza dell'elettronica significa soprattutto conoscenza della matematica e della geometria per saper calcolare gli elementi e interpretare i grafici. Con questo volume si spiega la materia con la stessa evidenza di una lezione fatta alla lavagna. La collocazione di un testo e della relativa figura in pagine separate crea difficoltà alla comprensione. Mancando la visione contemporanea dei concetti e delle illustrazioni lo studioso è costretto a interrompere più volte la sua attenzione per passare dal testo alla figura, ritardando e addirittura ostacolando l'aprendimento delle nozioni. Il metodo impiegato in questo volume consiste appunto nell'integrazione fra testo e figura posti, argomento per argomento, simultaneamente sotto gli occhi del lettore. Per ottenere questo mezzo di comunicazione in forma ottimale si è fatto anche in modo che la trattazione di ogni argomento non vada mai al di là della pagina nella quale si trova.

## IL GRANDE LIBRO DEGLI APPUNTI DI ELETTRONICA

Seconda parte  
Circuiti elementari lineari e non lineari



Jce

Pag. 298  
L. 28.000



Descrizione	Codice	Q.tà	Prezzo unitario	Prezzo Totale
PROGETTAZIONE DEI CIRCUITI A FET E MOS-FET	8026		25.000	
PROGETTI PER SISTEMI ANALOGICI E DIGITALI - Prima Parte	8022		25.000	
STRUMENTI ELETTRONICI PER IL TECNICO DI LABORATORIO	8029		25.000	
ALIMENTATORI PER CIRCUITI ELETTRONICI	8025		20.000	
IL GRANDE LIBRO DEGLI APPUNTI DI ELETTRONICA - Prima Parte	2306		28.000	
IL GRANDE LIBRO DEGLI APPUNTI DI ELETTRONICA - Seconda Parte	2307		28.000	

Desidero ricevere il materiale indicato nella tabella, a mezzo pacco postale al seguente indirizzo:

Nome

Cognome

Via

Città

Data    C.A.P.

SPAZIO RISERVATO ALLE AZIENDE - SI RICHIEDE L'EMISSIONE DI FATTURA

Partita I.V.A.

### PAGAMENTO:

- Anticipato, mediante assegno bancario o vaglia postale per l'importo totale dell'ordinazione.  
 Contro assegno, al postino l'importo totale.

AGGIUNGERE: L. 4.000 per contributo fisso spedizione. I prezzi sono comprensivi di I.V.A.

Gruppo Editoriale  
**JCE**

**CASELLA POSTALE 118**  
20092 CINISELLO BALSAMO



# I VIDEODISCHI E LE MEMORIE OTTICHE

Molte delle nuove tecnologie attraversano tre stadi di evoluzione. Il primo è quello caratterizzato da un travolgente entusiasmo: le potenzialità sono viste come panacea per tutti i problemi. L'inevitabile delusione di queste sensazionali aspettative porta al secondo stadio: quello del pessimismo e della depressione.

Finalmente vengono individuati i reali benefici e il reale valore che le nuove tecnologie possono apportare.

Alla luce di questa analisi è agevole collocare in esatta posizione tutte le versioni dei compact disc (CD-ROM, CD-V, CD-I, ecc.) e dei dischi ottici WORM nel primo stadio, mentre il loro "fratello maggiore" — il videodisco — va nel terzo stadio.

Il videodisco è una forma rivoluzionaria di archiviazione delle immagini e dei dati, porta a contatto i due mondi del computer e del video imponendo un drastico cambiamento alle nostre abitudini. È certo che il 1988 vedrà questo medium dai riflessi dell'iride, al centro di realizzazioni prodigiosamente innovative.

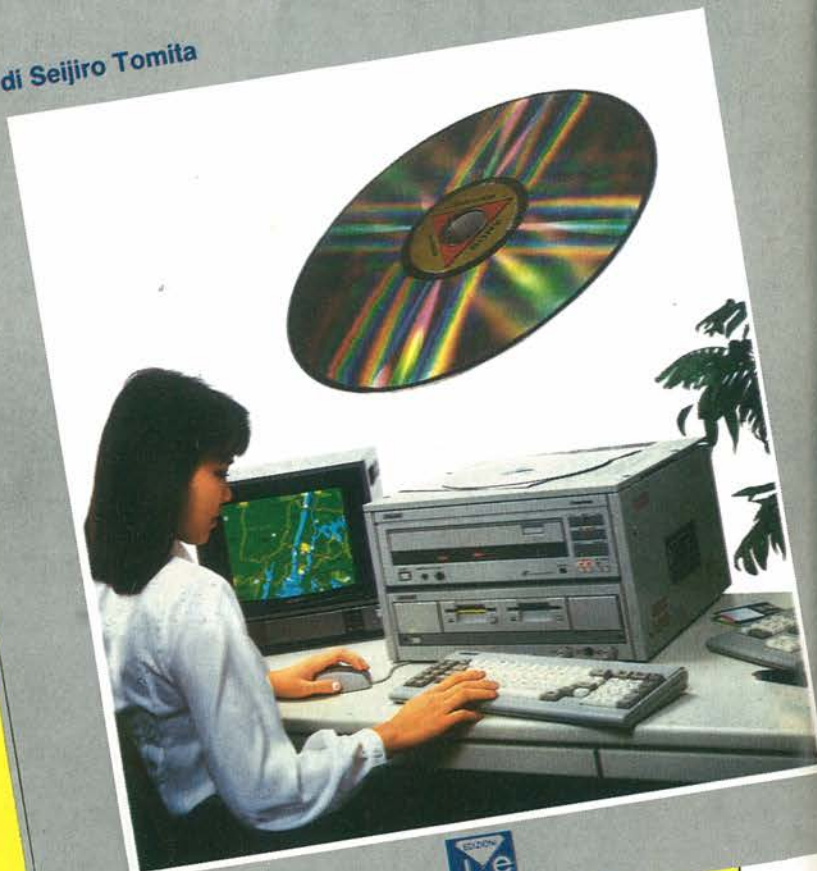
La redazione di questo libro è stata curata dalla SONY Italia S.p.A.

Pag. 284

L. 44.000

## I VIDEODISCHI E LE MEMORIE OTTICHE

di Seijiro Tomita



Gruppo Editoriale  
**JCE**

SI ACCETTANO FOTOCOPIE DI QUESTO MODULO D'ORDINE

Descrizione	Codice	Q.tà	Prezzo unitario	Prezzo Totale
I VIDEODISCHI E LE MEMORIE OTTICHE	8030		L. 44.000	

Desidero ricevere il materiale indicato nella tabella, a mezzo pacco postale al seguente indirizzo:

Nome

Cognome

Via

Città

Data    C.A.P.

SPAZIO RISERVATO ALLE AZIENDE - SI RICHIEDE L'EMISSIONE DI FATTURA

Partita I.V.A.

### CONDIZIONI DI PAGAMENTO

- Anticipato, mediante assegno bancario o vaglia postale per l'importo totale dell'ordinazione
- Contro assegno, al postino l'importo totale

AGGIUNGERE L. 4.000 per contributo fisso spedizione. I prezzi sono comprensivi di I.V.A.

La fattura viene rilasciata su richiesta solo per importi superiori a L. 75.000



**CASELLA POSTALE 118**  
20092 CINISELLO BALSAMO

# RICETRASMETTITORE BASE MARINO



## RICETRASMETTITORE BASE MARINO "ELBEX" MOD. 5600 M

Ricetrasmittitore VHF/FM ad uso MARINO con doppia potenza, per i servizi a lunga distanza e portuali, con immediato inserimento del canale di emergenza.

Canali trasmissione: 55

Canali ricezione: 56

Controllo della frequenza: PLL sintetizzato

Impedenza antenna: 50  $\Omega$

Microfono: 600  $\Omega$  magnetodinamico con connettore a plug

Stabilità in frequenza:  $\pm 0,0005\%$

Gamma di temperatura:  $-10 \div +55$  °C

Controlli: Acceso/Spento, volume e squelch, selettore di canale, inserimento del canale 16, selettore di potenza

Gamma di frequenza:

156  $\div$  158 MHz trasmissione

156  $\div$  163 MHz ricezione

Alimentazione: 13,8 Vc.c.

### TRASMETTITORE

Potenza d'uscita: 25 W/1 W

Corrente assorbita:

4,5 A a 25 W - 13,8 Vc.c.

1 A a 1 W - 13,8 Vc.c.

Modulazione:  $\pm 5$  kHz di deviazione

### RICEVITORE

Sensibilità: 0,25  $\mu$ V a 12 dB SINAD

Attenuazione alle spurie: 75 dB

Potenza uscita audio: 3 W

Corrente assorbita: 0,45 A in attesa

0,70 A in ricezione

Frequenza intermedia: I° 21,4 MHz

II° 455 KHz

**Codice GBC ZR/7520-00**

IN ATTESA DI  
OMOLOGAZIONE



Distribuiti dalla

**GBC**

# KENWOOD

Per i Radioamatori  
*CUORE... E TECNOLOGIA*



## TS 140S

Espressione della più avanzata tecnologia.  
Progettato per operare su tutte  
le bande amatoriali: SSB (USB e LSB) -CW-AM-FM.  
Ricevitore a copertura continua da 500 kHz a 30 MHz  
ad elevata dinamica: 102 dB.  
Doppio VFO digitale con passo di 10 Hz,  
per una facile esplorazione della banda e doppia predisposizione.  
Tutte le operazioni da un unico comando.  
Eccellente compattezza.  
Peso: 6,1 kg.  
Dimensioni: (l x a x p) 270 x 96 x 270 mm.