

SONY®

サービスガイド

1979年4月 発売

テープデッキセクター

SB-500

¥ 8,000

概略仕様

大きさ 幅215×高さ80×奥行195(mm)

重さ 1.25kg

【外観写真】

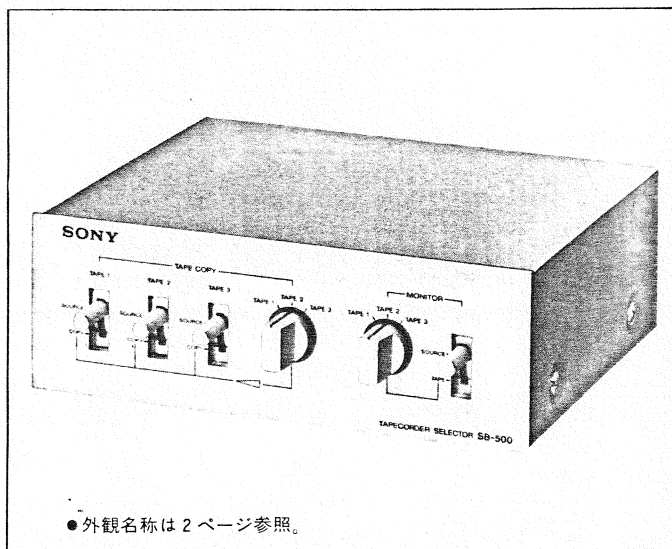

【概要】

本機は、1台のアンプと3台までのテープデッキが接続できる前面操作型のテープデッキセクター。

本機使用で、下記のような使い分けがセクターの切換えのみで自由に行えます。

- (1)ソース再生：REC OUT出力（アンプの入力切換スイッチで選ばれたチューナーやレコードなど）を聞く。
- (2)ソース録音：REC OUT出力を希望のテープデッキに録音。
- (3)テープ再生：希望のテープデッキの再生音を聞く。
- (4)テープコピー：一方のテープデッキから他のテープデッキへ録音。

【外観名称】

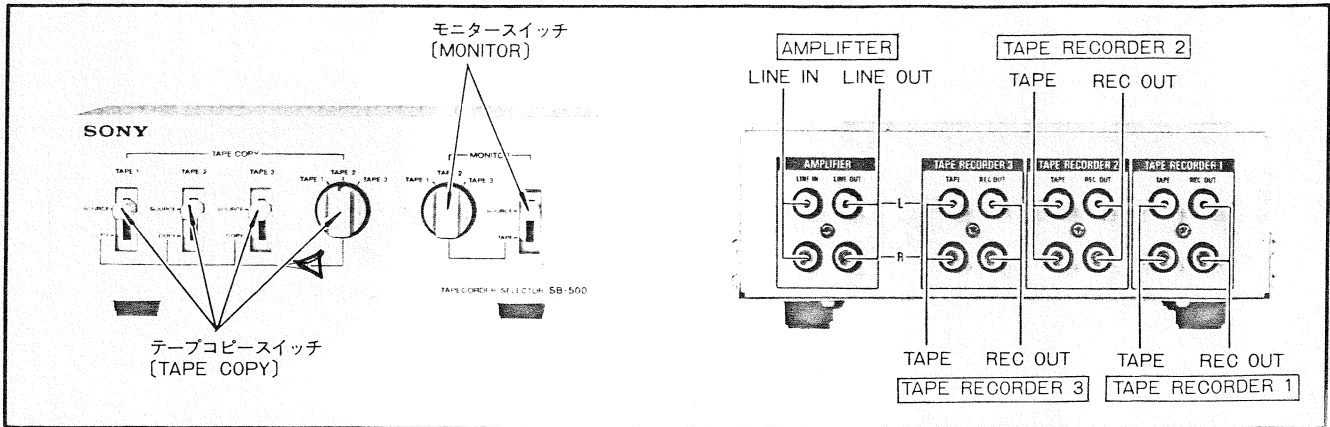

各 部 の 外 し 方

・ 図中に①など番号のあるものは、その番号順に外す。

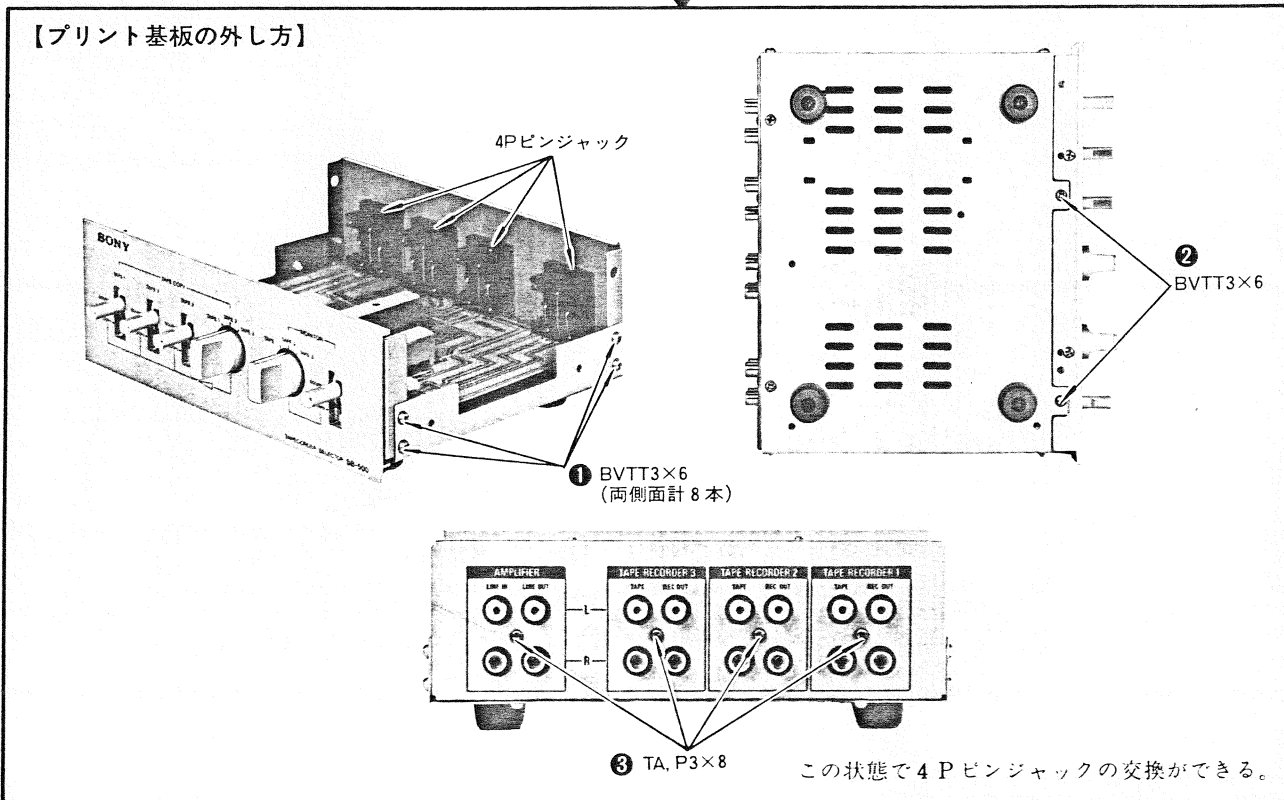
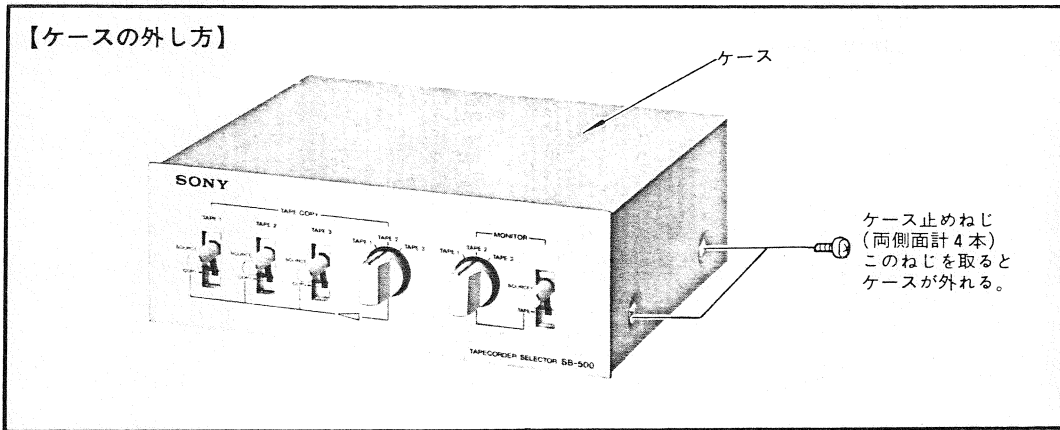

【回路図】

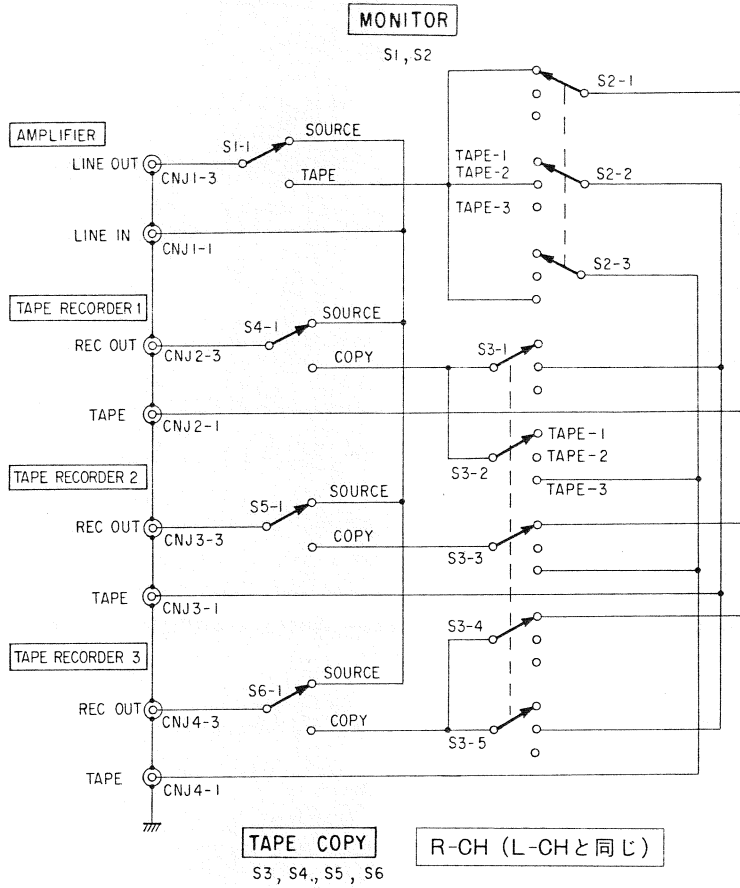

【パネルの外し方】

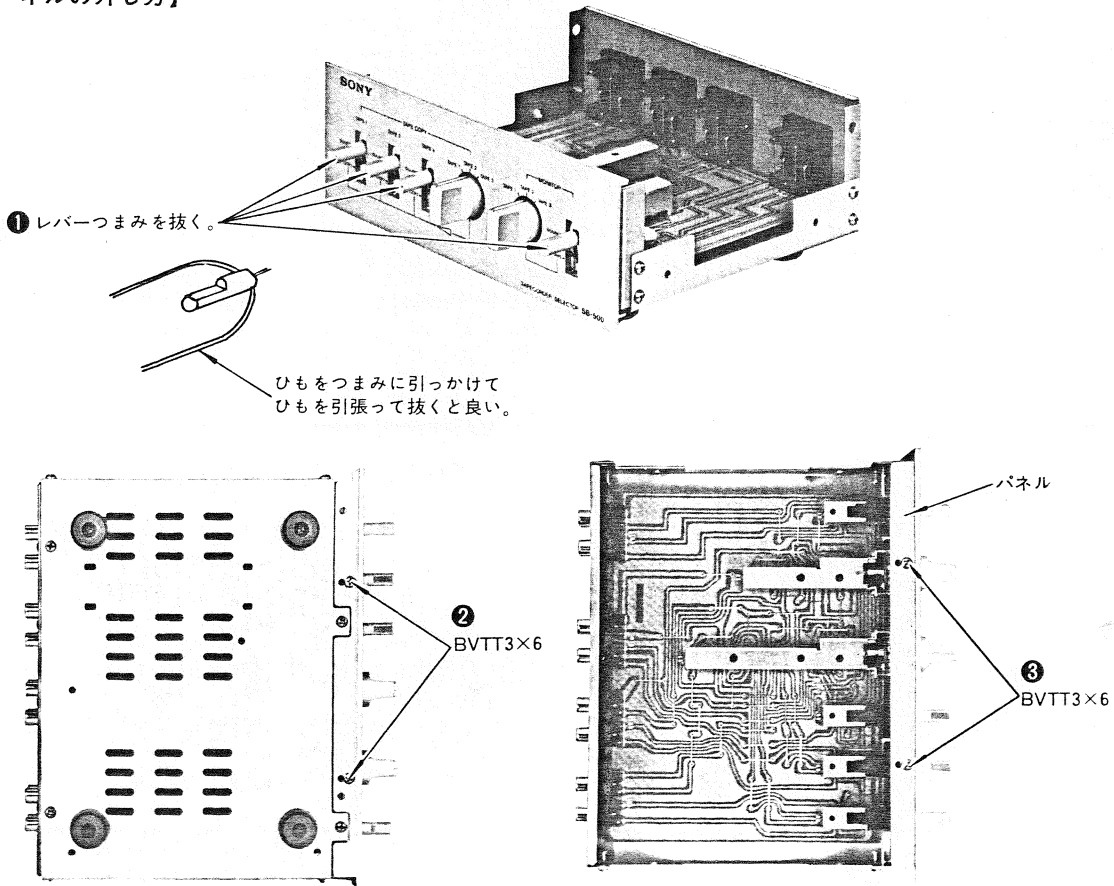

この状態で各スイッチの交換ができる。

【プリント図】

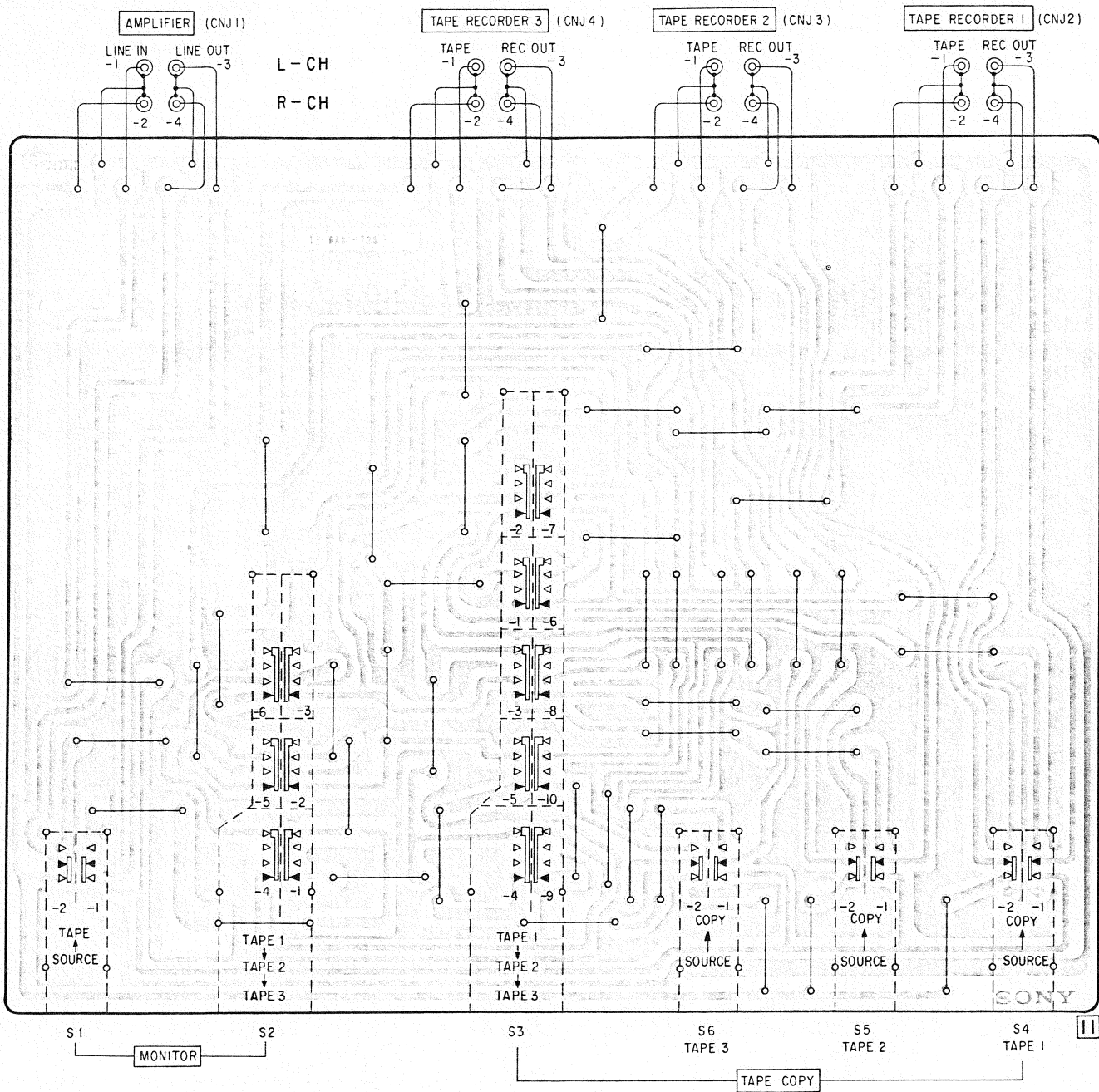

【主要部品表】

外装部品は、6ページの図を参照して下さい。

記号	部品コード	品名	定価	備考
電 気 部 品				
CNJ 1~4	1-507-652-00	4 P ビンジャック (CNJ 1 AMPLIFIER " 2 TAPE RECORDER 1 " 3 " 2 " 4 " 3)	D	
S1, 4 5, 6	1-552-956-00	レバースライドスイッチ (S1 MONITOR S4 TAPE 1 } TAPE COPY S5 TAPE 2 } S6 TAPE 3 }	D	
S2	" -966-00	ロータリースライドスイッチ (MONITOR)	J	
S3	" -965-00	" (TAPE COPY)	H	
付 属 品				
	3-770-907-01	取扱説明書	B	

